



Technische Daten

Erdungszangen

Werkstoff Zange	Klemmbereich	Länge	Anschluss-Schraube/Mutter	Werkstoff Schraube	Art.-Nr.
<b>Variante A</b>					
Messingbacke mit Stahlspitzen (Werkst.-Nr. 1.4104) und Kontaktbügel aus Kupfer					
Anschluss: Sechskantschraube oder mit beigefügten Presskabelschuh 25 mm <sup>2</sup> - M6 (Cu/gal Zn)					
St/gal Zn	Rd-16 / FI-13 mm	140 mm	M6x16	NIRO (V2A)	546 025
NIRO (V2A)	Rd-16 / FI-13 mm	140 mm	M6x16	NIRO (V2A)	546 002

**Variante B**

Messingbacke ohne Stahlspitzen und Kontaktbügel aus Kupfer  
Anschluss: Gewindebolzen mit Mutter

St/gal Zn	Rd-55 / FI-45 mm	205 mm	M10	NIRO (V2A)	546 000
NIRO (V2A)	Rd-55 / FI-45 mm	205 mm	M10	NIRO (V2A)	546 001

Anwendung

Erdungszangen werden zur temporären / kontrollierten Erdung von Tankfahrzeugen, Flugzeugen, Containern und Behältern eingesetzt.

Bei der Verladung/Befüllung von Kraftstoffen oder sonstigen Stoffen ist es zwingend erforderlich, die zu befüllenden Fahrzeuge oder Behälter zu erden, um die hierbei auftretenden elektrostatischen Aufladungen abzuleiten und damit der Explosionsgefahr durch eine unkontrollierte Entladung statischer Elektrizität wirksam vorzubeugen.

Spezielle Erdungssysteme (optionale, elektronische Erdungsüberwachungsgeräte) überwachen hierbei die erforderlichen Erdungsmaßnahmen zwischen dem Objekt und Potentialausgleich. Die niederohmige Verbindung zwischen Objekt und Erdungssystem wird mit der **Erdungszange Variante A/B** und der daran angeschlossenen Erdungsleitung sichergestellt. Der ordnungsgemäße Anschluss der Erdungsleitung an die **Erdungszange** hat nach Fig. 1 oder Fig. 2 zu erfolgen.

Das Kontaktieren der Erdungszange an das Objekt sowie der Anschluss der Erdungsleitung an das Erdungssystem hat nach den techn. Anforderungen des jeweiligen Erdungssystems zu erfolgen.

Variante A

Fig. 1 Anschluss

1. Sechskantschraube mit Federring aufschrauben.
2. Kabelschuh und Messingbacke entnehmen.

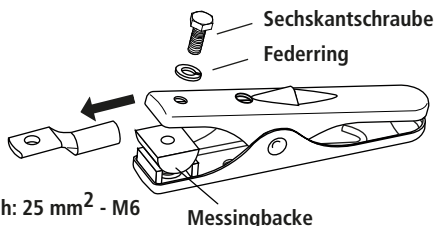

3. Erdungsleitung einziehen und abisolieren.
4. Kabelschuh an Erdungsleitung verpressen.

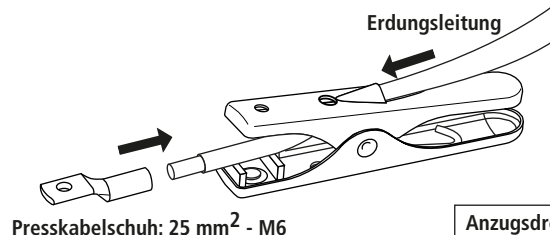

5. Erdungsleitung bis zum Durchführungsloch der Sechskantschraube zurückziehen.
6. Messingbacke unterhalb des Kabelschuhs fixieren und mittels Sechskantschraube und Federring festschrauben.

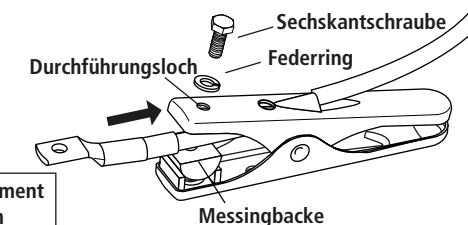

Anzugsdrehmoment  
M6; 10 Nm

Variante B

Fig. 2 Anschluss

1. Oberste Sicherungsmutter vom Gewindebolzen abschrauben.

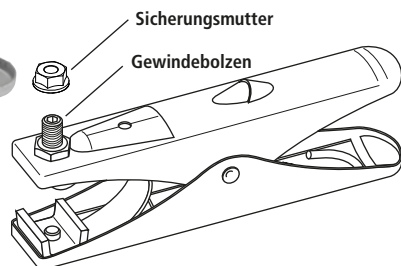

2. Erdungsleitung einziehen und abisolieren.
3. Kabelschuh an Erdungsleitung verpressen.

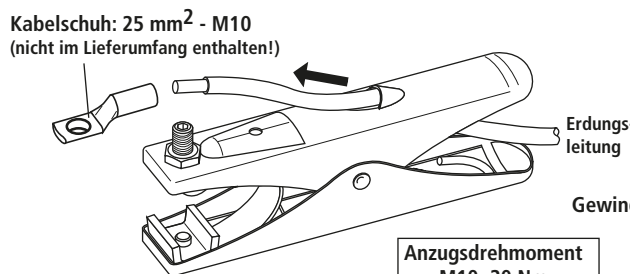

4. Erdungsleitung bis zum Gewindebolzen zurückziehen.
5. Kabelschuh am Gewindebolzen mittels Sicherungsmutter festschrauben.

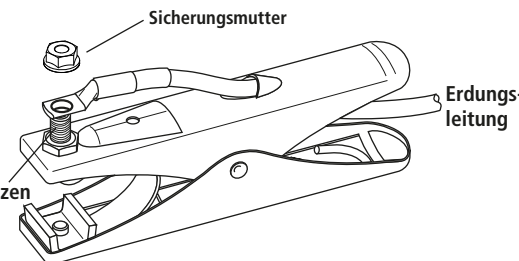

Anzugsdrehmoment  
M10; 20 Nm



**Technical data Earthing clamps**

Clamp material	Clamping range	Length	Terminal screw/nut	Screw material	Part No.
<b>Type A</b>					
Brass jaw with steel tips (Material No. 1.4104) and copper contact bow					
Connection: hexagon screw or crimped cable lug 25 mm <sup>2</sup> – M6 (Cu/gal Sn) (included in delivery)					
St/gal Zn	Rd-16 / FI-13 mm	140 mm	M6x16	NIRO (V2A)	546 025
NIRO (V2A)	Rd-16 / FI-13 mm	140 mm	M6x16	NIRO (V2A)	546 002

**Type B**  
Brass jaw without steel tips and copper contact bow  
Connection: threaded pin with nut

St/gal Zn	Rd-55 / FI-45 mm	205 mm	M10	NIRO (V2A)	546 000
NIRO (V2A)	Rd-55 / FI-45 mm	205 mm	M10	NIRO (V2A)	546 001

**Application**

Earthing clamps are used for temporary / controlled earthing of tankers, planes and containers.

When loading/filling fuel or other substances, it is mandatory to earth the vehicles or containers to be filled in order to discharge electrostatic charge generated during the filling process thus efficiently preventing danger of explosion due to uncontrolled discharge of static electricity.

Special earthing systems (optional electronic earth monitoring devices) monitor the required earthing measures between the object and the equipotential bonding structure. The earthing clamp Type A/B and the earthing cable assure a low-impedance connection between the object and the earthing system. The earthing cable has to be connected to the earthing clamp according to Fig. 1 or Fig. 2.

Applying the earthing clamp to the object and connecting the earthing cable to the earthing system is subject to technical requirements of the relevant earthing system.

**Type A**

**Fig. 1 Connection**

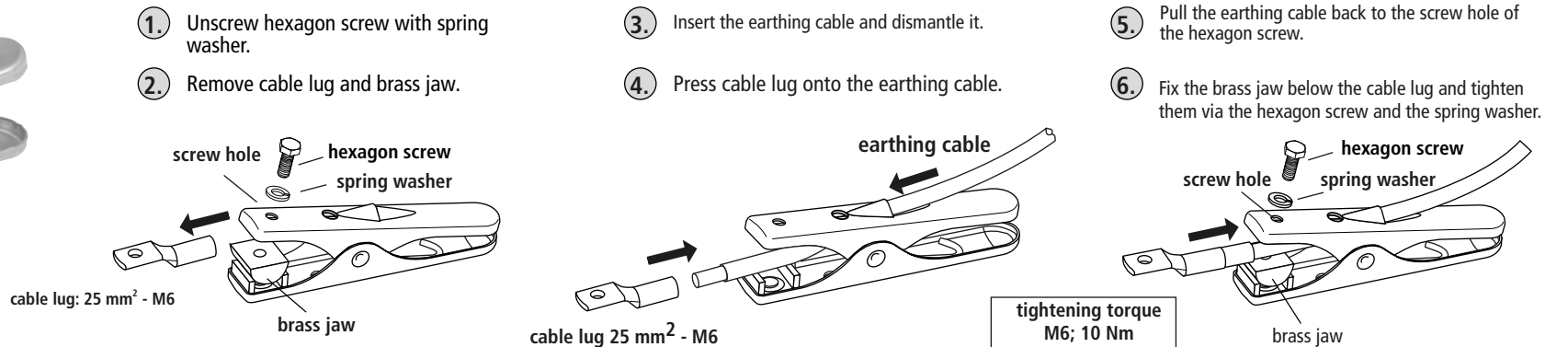

**Type B**

**Fig. 2 Connection**

