

**KOVERI LED-Lichtpunkt, IP44**

Artikel-Nr. 12071073

Licht.  
Für Generationen.

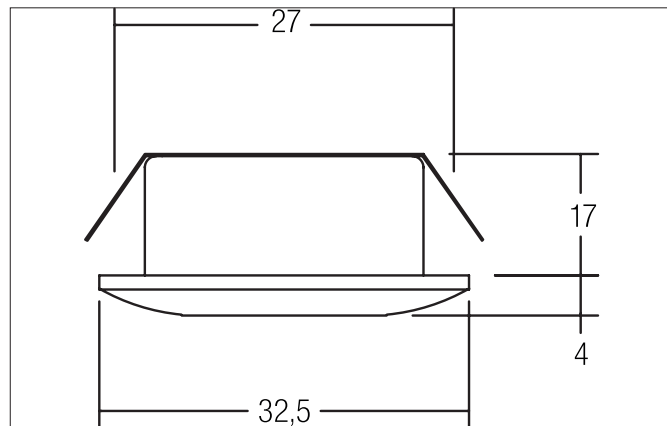

**Ausschreibungstext**

LED-Lichtpunkt, IP44, weiß matt, rund. Ausgeführt in kompakter Bauform für werkzeuglose Schnellmontage zum Deckeneinbau. Ausführung: Plug&Play, Montageart: Einbaumontage, Montageort: Deckenmontage, Material: Aluminium / Kunststoff, Schutzart raumseitig: nach DIN EN 60529: IP44, Schutzklasse: (EN 61140) III, Leistung: 1,2 W, Anzahl der Leuchtmittel / Fassungen: 1 Stück, Lichtstrom: 70 lm, Farbtemperatur: 3.000 K, Abstrahlwinkel: 30°, Verstellbarkeit: nicht verstellbar, ohne Betriebsgerät, Art der Dimmung: abhängig vom Betriebsgerät.

| Artikeldaten              |                        |
|---------------------------|------------------------|
| Artikel-Nr.               | 12071073               |
| GTIN                      | 4250047782100          |
| Serienname                | KOVERI                 |
| Kurzbeschreibung          | LED-Lichtpunkt, IP44   |
| Material                  | Aluminium / Kunststoff |
| Farbe                     | weiß                   |
| Ausführung der Oberfläche | matt                   |
| Form                      | rund                   |
| Außendurchmesser          | 32,5 mm                |
| Einbaudurchmesser         | 27 mm                  |
| Einbautiefe               | 17 mm                  |
| Aufbauhöhe                | 4 mm                   |
| Nettogewicht              | 0,021 kg               |
| Konformität               | CE, UKCA               |

**KOVERI LED-Lichtpunkt, IP44**  
Artikel-Nr. 12071073Licht.  
Für Generationen.

| Lichttechnik               |             |
|----------------------------|-------------|
| Farbtemperatur             | 3.000 K     |
| Lichtfarbe                 | weiß        |
| Lichtaustritt              | direkt      |
| Lichtstrom                 | 70 lm       |
| Farbwiedergabe             | CRI > 80    |
| Reflektor                  | ohne        |
| Abstrahlwinkel             | 30°         |
| Lichtverteilung            | symmetrisch |
| Farbtemperatur einstellbar | Nein        |











| Betriebstechnik Leuchte     |   |
|-----------------------------|---|
| Systemleistung              | 1,2 W   |
| Spannungsart                | DC  |
| Strom                       | 350 mA  |
| Leuchtmittel                | LED   |
| Ausführung                  | Plug&Play   |
| Schutzklasse                | III   |
| Schutzart raumseitig        | IP44  |
| Schutzart deckenseitig      | IP20  |
| Dimmbar                     | Abhängig von Betriebsgerät  |
| Ansteuerung                 | Abhängig vom Betriebsgerät  |
| Leuchtmittelwechsel möglich | Die Lichtquelle dieser Leuchte darf nur vom Hersteller oder einem von ihm beauftragten Servicetechniker oder einer vergleichbar qualifizierten Person ersetzt werden. |

| Montagetechnik          |                                       |
|-------------------------|---------------------------------------|
| Montageart              | Einbaumontage                         |
| Montageort              | Deckenmontage                         |
| Verstellbarkeit         | nicht verstellbar                     |
| Weitere Hinweise        | keine Abdeckung mit Wärmedämmmaterial |
| Werkstoff der Abdeckung | Kunststoff strukturiert               |

| Logistische Daten                  |   |
|------------------------------------|---|
| Bruttogewicht                      | 0,058 kg  |
| Länge Verpackung                   | 72 mm   |
| Breite Verpackung                  | 72 mm   |
| Höhe Verpackung                    | 48 mm   |
| Entsorgung am Ende der Lebensdauer | Das Produkt darf nicht mit dem Hausmüll entsorgt werden. Sie sind verpflichtet, solche Elektro-Altgeräte separat zu entsorgen. Informieren Sie sich bitte bei Ihrer Kommune über die Möglichkeiten der geregelten Entsorgung. Mit der getrennten Entsorgung führen Sie die Altgeräte dem Recycling oder anderen Formen der Wiederverwertung zu. Sie helfen damit zu vermeiden, dass u. U. belastende Stoffe in die Umwelt gelangen. |



**KOVERI LED-Lichtpunkt, IP44**  
 Artikel-Nr. 12071073

Licht.  
 Für Generationen.

| Lieferbares Zubehör   |   |
|---|---|
|    | Artikel-Nr.: 17666000<br>LED-Konverter 350 mA, schaltbar<br>Leistung: 1 - 5 W<br>Abmessung: 52 mm x 30 mm x 23 mm   |
|    | Artikel-Nr.: 17662000<br>LED-Konverter 350 mA, schaltbar<br>Leistung: 1 - 7,2 W<br>Abmessung: 68 mm x 35 mm x 21 mm |
|    | Artikel-Nr.: 17662010<br>LED-Konverter 350 mA, schaltbar<br>Leistung: 1 - 7,2 W<br>Abmessung: 68 mm x 35 mm x 21 mm |
|    | Artikel-Nr.: 17662020<br>LED-Konverter 350 mA, schaltbar<br>Leistung: 1 - 7,2 W<br>Abmessung: 68 mm x 35 mm x 21 mm |
|   | Artikel-Nr.: 17613000<br>LED-Konverter 350 mA, schaltbar<br>Leistung: 1 - 15 W<br>Abmessung: 115 mm x 34 mm x 19 mm |
|  | Artikel-Nr.: 17613010<br>LED-Konverter 350 mA, schaltbar<br>Leistung: 1 - 15 W<br>Abmessung: 115 mm x 34 mm x 19 mm |
|  | Artikel-Nr.: 17613020<br>LED-Konverter 350 mA, schaltbar<br>Leistung: 1 - 15 W<br>Abmessung: 115 mm x 34 mm x 19 mm |
|  | Artikel-Nr.: 17621000<br>LED-Konverter 350 mA, schaltbar<br>Leistung: 1 - 21 W<br>Abmessung: 128 mm x 50 mm x 13 mm |
|  | Artikel-Nr.: 17621010<br>LED-Konverter 350 mA, schaltbar<br>Leistung: 1 - 21 W<br>Abmessung: 128 mm x 50 mm x 13 mm |
|  | Artikel-Nr.: 17621020<br>LED-Konverter 350 mA, schaltbar<br>Leistung: 1 - 21 W<br>Abmessung: 128 mm x 50 mm x 13 mm |

**KOVERI LED-Lichtpunkt, IP44**  
 Artikel-Nr. 12071073

Licht.  
 Für Generationen.

| Lieferbares Zubehör   |  |
|---|--|
|  | <p>Artikel-Nr.: 17648000<br/>                     LED-Konverter 350 mA, Phasenabschnitt dimmbar<br/>                     Leistung: 0,7 - 17 W<br/>                     Abmessung: 166 mm x 46 mm x 34 mm</p> |
|  | <p>Artikel-Nr.: 17648010<br/>                     LED-Konverter 350 mA, Phasenabschnitt dimmbar<br/>                     Leistung: 0,7 - 17 W<br/>                     Abmessung: 166 mm x 46 mm x 34 mm</p> |
|  | <p>Artikel-Nr.: 17648020<br/>                     LED-Konverter 350 mA, Phasenabschnitt dimmbar<br/>                     Leistung: 0,7 - 17 W<br/>                     Abmessung: 166 mm x 46 mm x 34 mm</p> |