

Expert

Stekker en koppeling SCHUKO





Stekker en koppeling voor hoogste mechanische belasting met ABL-snelsluiting.

 SCHUKO-standaard

 Snelsluiting

 IP44

 UV- en mediaresistent

 Comfortabele aansluitruimte tot 2,5 mm²

 3-voudige lamellenafdichting

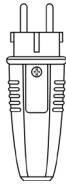

Stekker met dubbel aardingssysteem

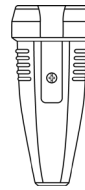

Koppeling met kraag







Algemene informatie

Kleuren	●	●
Productserie	1509	1569
Statistische goederencode	85366990	85366990
Verpakkingseenheid	20 stuk(s)	10 stuk(s)
Verpakking (L x B x H)	286 × 227 × 96 mm	248 × 161 × 140 mm
Verkrijgbaar met verhoogde aanraakbeveiliging	–	–

Elektrische parameters

Stroomsterkte	16 A	16 A
Spanning	250 V	250 V
Aantal polen	2P + PE	2P + PE

Normen/richtlijnen

Conform norm	DIN VDE 0620 NF C61-314 NBN C61-112	DIN VDE 0620
Keurmerk	  	  

Bedrijfsomstandigheden

Omgevingstemperatuur opslag	-25 °C tot +70 °C	-25 °C tot +70 °C
Omgevingstemperatuur tijdens bedrijf	-25 °C tot +40 °C	-25 °C tot +40 °C
Relatieve luchtvochtigheid	5 tot 95%, niet-condenserend	5 tot 95%, niet-condenserend
Beschermingsgraad	IP44, IK08	IP44, IK08
Resistentie	UV- en mediaresistent* Zeer goed bestand tegen de meeste oliën, vetten, oplosmiddelen en reinigingsmiddelen, koolwaterstoffen en organische en anorganische basen in gebruikelijke concentraties	UV- en mediaresistent* Zeer goed bestand tegen de meeste oliën, vetten, oplosmiddelen en reinigingsmiddelen, koolwaterstoffen en organische en anorganische basen in gebruikelijke concentraties



Stekker met dubbel aardingssysteem

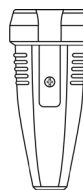

Koppeling met kraag

Materialen

Contactdrager	Elamid	Elamid
Behuizing	Rubber (TPE)	PP, TPE met 2K-technologie

Aansluitkabel

Doorsnede	3 × 0,75 mm ² - 3 × 2,5 mm ²	3 × 1,00 mm ² - 3 × 2,5 mm ²
Diameter leiding	6 - 12 mm	6 - 12 mm
Striplengte afscherming	42 - 44 mm	42 - 44 mm
Striplengte aders	8 - 10 mm	8 - 10 mm

Aansluitschroeven

Max. draaimoment schroeven klemmen L-N / PE	0,5 Nm	0,5 Nm
Aandrijving schroeven klemmen L-N / PE	Combi-sleuf / PZ1	Combi-sleuf / PZ1
Max. draaimoment schroeven behuizing	Snelsluiting 90° draaiing	Snelsluiting 90° draaiing
Aandrijving schroeven behuizing	Combi-sleuf / PZ1	Combi-sleuf / PZ1
Max. draaimoment schroeven trekcontlasting	0,5 Nm	0,5 Nm
Aandrijving schroeven trekcontlasting	Combi-sleuf / PZ1	Combi-sleuf / PZ1

Extra technische informatie

Omdraaien van de trekcontlastingsklem	bij leidingsdiameter ≤ 8 mm aanbevolen	bij leidingsdiameter ≤ 8 mm aanbevolen
Externe schroefverbinding	–	–



Stekker met dubbel aardingssysteem

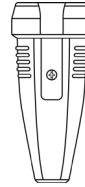

Koppeling met kraag

Productnummers

● Zwart	100000043	100000054
---------	-----------	-----------

EAN/GTIN-nummers

● Zwart	4011721188720	4011721188836
---------	---------------	---------------

Maattekening – stekker met dubbel aardingssysteem

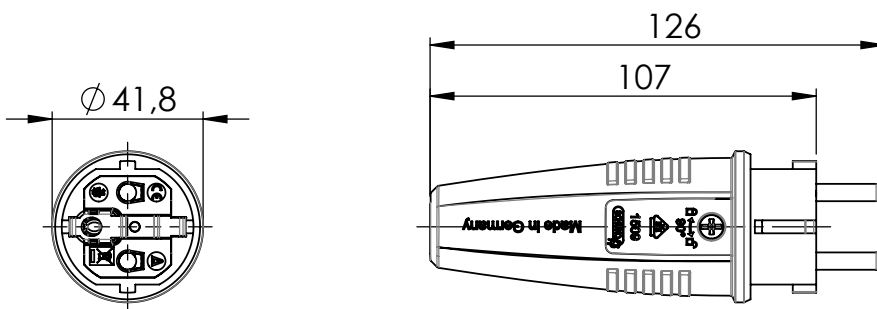

Maattekening – koppeling zonder kraag

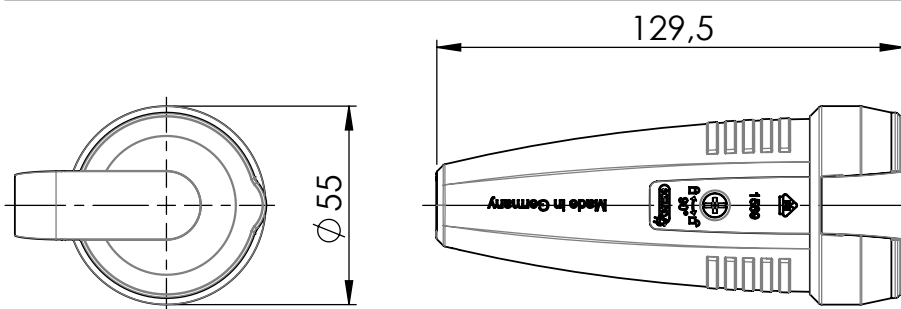

Technische wijzigingen voorbehouden.

*Als er speciale vereisten zijn voor de toepassing met betrekking tot veerkracht of bestendigheid tegen bepaalde media, bijv. zuur, raden we aan de toepassing te testen onder werkelijke of gesimuleerde gebruiksomstandigheden. Vooral parameters zoals belichtingstijd, belichtingshoeveelheid en temperatuur hebben een grote invloed.