

Verbindungs- und Abzweigdose

mit WAGO Klemmen und kennzeichnungsfreiem Gießharz

Die Universal Box CG kombiniert die Vorteile einer Verbindungs- und Abzweigdose mit denen einer professionellen Gießharzgarnitur. Sie ist universell verwendbar zur Realisierung komplexer elektrischer Verbindungen auf engstem Raum. Das System garantiert dauerhaften Schutz vor Feuchtigkeit und schließt Kondenswasserbildung komplett aus.



Produktbeschreibung

Artikelname	Universal Box CG T40
Artikelnummer	425589
Hinweise	Zur Wiederbefüllung kann Gießharz CG nachbestellt werden
Optionales Zubehör	Reiniger UNIVERSAL CLEANER 121 (siehe Zubehör)
Copyright	WAGO ist eine eingetragene Marke der WAGO Verwaltungsgesellschaft mbH. Ursprung der Zeichnungen: WAGO und OBO BETTERMANN.

Eigenschaften

OBO BETTERMANN Kabelabzweigkasten mit Einsteckdichtung
Schutz der WAGO COMPACT Verbindungsklemme vor Feuchtigkeit und Wassereintritt nach IPX8
Schutzart: IP68 mit Gießharz
Halogenfrei
UV-beständige Abzweigdose
CMR-frei
Kennzeichnungs-, isocyanat- und silikonfrei
Umweltverträglich
Hohe Flexibilität durch wieder entfernbares Gießharz
Transluzent, auch nach dem Aushärten
Langlebigkeit unter permanenter Feuchtigkeitseinwirkung

Anwendungen

Innenraum (auch mit hoher Feuchtigkeitseinwirkung)
Freiluft
Erdreich

Technische Daten

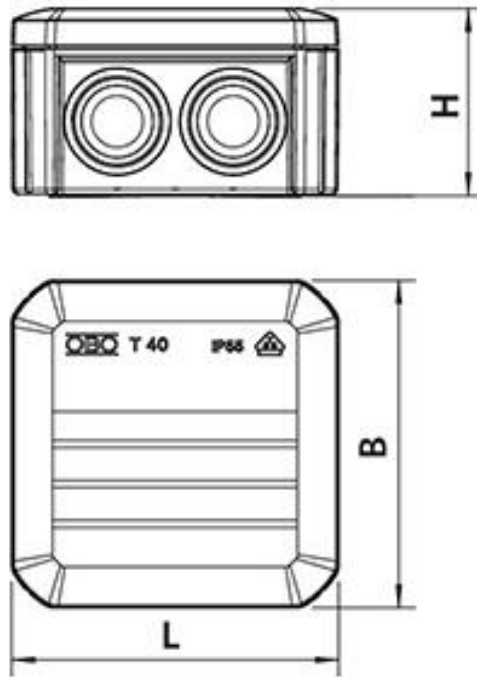

Artikelname	Universal Box CG T40
Artikelnummer	425589
Spannungsebenen	230/400 V
Prüfnormen	IEC 60529
	EN 50393
Klemmen Typ	221-413
Klemmen Anzahl	5 Stück
Inhalt	275 ml
Länge L	90 mm
Breite B	90 mm
Höhe H	52 mm
Nennquerschnitt Kunststoffkabel unarmiert pro Ader min	0.2 mm ²
Nennquerschnitt Kunststoffkabel unarmiert pro Ader max	4 mm ²

Logistik Daten

Artikelname	Universal Box CG T40
Artikelnummer	425589
Lieferumfang	2-Komponenten-Kohlenwasserstoffharz CG Mischfertig abgemessen im praktischen Zweikammer-Mischbeutel OBO BETTERMANN Kabelabzweigkasten WAGO COMPACT Verbindungsklemme Typ 221 Trichter für bequemen senkrechten Verguss Schmirgelleinen Montageanleitung
Haltbarkeit	24 Monate
Lagertemperatur max	30 °C
Lagertemperatur min	15 °C
Ursprungsland	Deutschland
Zolltarifnummer	39095090
EAN/GTIN	4010311193861

Verpackungsdaten

Verpackungstyp	Schachtel	Pal. EUR
Inhaltsmenge	1	256
Mengeneinheit	Stück	Stück
Länge (mm)	275	1200
Breite (mm)	191	800
Höhe (mm)	60	1130
Nettogewicht (kg)	0.474	121.344
Bruttogewicht (kg)	0.474	150.344