

Wichtig

- LEDs / LED-Leuchten dürfen nur im fest angeschlossenen Zustand getestet werden! Nach einem Festanschluss der LEDs / LED-Leuchten an das LED-Netzgerät, darf dieses erst an das Versorgungsnetz angeschlossen werden.

Eine Nichtbeachtung kann zur Zerstörung der LEDs führen!

Sicherheitshinweise

- Die elektrische Installation bzw. Reparatur darf nur von offiziell anerkanntem Fachpersonal vorgenommen werden.
- Vor der Installation oder vor einer Wartung ist der Hauptschalter des betreffenden Bereichs auszuschalten.
- Es muss sichergestellt sein, dass die Netzspannung mit dem vom Anschlussgerät übereinstimmt.
- Vor dem Berühren vergewissern Sie sich immer ob die Abschaltung und Kühlung bereits erfolgt ist.
- Achten Sie grundsätzlich auf eine ordnungsgemäße Kabelführung sowie stabile und zuverlässige Befestigung.
- Verpackungsmaterial und Kleinteile von Kindern und Haustieren fernhalten. Erstickungsgefahr!

Hinweise zur Reinigung

Leuchte vom Netz trennen. Keine ätzenden oder scheuernden Reinigungs- oder Lösungsmittel verwenden. Lediglich ein weiches, angefeuchtetes Tuch benutzen. Immer erst abwarten, bis die Leuchte vollständig abgekühlt ist, bevor mit der Reinigung begonnen wird.

Außerbetriebnahme

Bauen Sie die Leuchte unter Berücksichtigung aller Sicherheitshinweise wie beschrieben aus. Reinigen Sie die Leuchte wie beschrieben. Lagern Sie die Leuchte in einer geeigneten Verpackung (Originalkarton falls vorhanden!) an einem trockenen, frostsicheren Ort.

Hinweise zur Entsorgung und Recycling

Alle Materialien sind entsprechend Ihrer spezifischen Eigenschaften und Vorschriften zu trennen und fachgerecht zu entsorgen, bzw. zur Wiederaufbereitung (Recycling) zuzuführen.

Fragen

Bitte fragen Sie Ihren Fachhändler falls bei Ihnen irgendwelche Zweifel aufkommen sollten oder Sie weitere Informationen wünschen.

5 Jahre Garantie

Unsere Garantievoraussetzungen finden Sie unter folgenden Link:

<https://www.evn-lichttechnik.com/garantie>

EVN-Lichttechnik GmbH



Zum Lichtblick 1-12 · 90610 Winkelhaid
Tel.: 0 91 87 / 97 09-0 · Fax: 0 91 87 / 97 09-99
www.evn-lichttechnik.com

LED-Möbeleinbauleuchten | MAGNETO

200-240 V/AC, 179-240 V/DC, starr

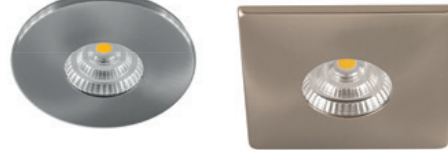

Installations- und Bedienungsanleitung

<p>Weiß L44040102 (rund) L44440102 (quadratisch)</p> 	<p>Edelstahl-Optik L44041302 (rund) L44441302 (quadratisch)</p> 
<p>Chrom matt L44041502 (rund) L44441502 (quadratisch)</p> 	<p>Anthrazit L44041602 (rund) L44441602 (quadratisch)</p> 

Herzlichen Dank, dass Sie sich für den Kauf unserer **LED-Möbeleinbauleuchte** entschieden haben.

Bitte lesen Sie diese Installations- und Bedienungsanleitung sorgfältig durch und bewahren Sie diese auch nach der Montage gut auf.

Bei Sach- und Personenschäden durch Nichtbeachten der Anleitung oder durch unsachgemäße Handhabung, bzw. vorgenommene Änderungen am Produkt übernimmt EVN-Lichttechnik GmbH keine Haftung!

Technische Daten (Leuchte)

Material - Gehäuse	Aluminium
Konstantstrom	350 mA
Leistung	4,5 W
Lichtfarbe / Kelvin	Warmweiß / 3000 K
Schutzklasse	II
Schutzart	IP44
Abstrahlwinkel	36°
Anschlussleitung	circa 0,14 m
Länge	90 mm
Breite	90 mm
Lochausschnitt	je nach Montage, siehe Zeichnung
Einbautiefe	siehe Zeichnung
Höhe	25 mm
Einsatzbereich	Innen- / geschützter Außenbereich
Qualitäts-/Prüfzeichen	CE, MM

Dieses Produkt enthält eine Lichtquelle der Energieeffizienzklasse F, sowie ein externes Netzgerät, welche Teil eines umgebenen Produktes sind.

Technische Daten (Netzgerät)

Anschlussspannung	200-240 V/AC 179-240 V/DC
Ausgang - Konstantstrom	350 mA
Schutzklasse	II
Schutzart	IP44
Kabellänge primär	circa 0,10 m
Kabellänge sekundär	circa 0,15 m
Dimmbar	mit Phasen- und Phasenabschnitt-Dimmer
Abmessung (L x B x H)	47 x 47 x 20 mm
ta C° / tc C°	-20° - +45° / 80°
Qualitäts-/Prüfzeichen	CE, SELV, MM

Verpackungsinhalt

• LED-Möbeleinbauleuchte	1 x
• Externes LED-Netzgerät	1 x
• Installations- und Bedienungsanleitung	1 x

Produktbeschreibung

Mit der LED Deckeneinbauleuchte lassen sich, dank der hohen Lichtausbeute, auch anspruchsvolle Beleuchtungsaufgaben problemlos realisieren. Dank der gegebenen Schutzart und der geringen Einbautiefe ergeben sich deutlich mehr Verwendungsmöglichkeiten gegenüber anderen LED-Leuchten. Das mitgelieferte Netzgerät mit MM-Kennzeichnung hat einen Durchmesser von 47mm und eine Höhe von 20mm und kann somit problemlos bei der Montage auf einer tiefen Schalterdose in dieser mit untergebracht werden. Die Leuchte kann auch über eine Zentralbatterie betrieben werden, mit einer Eingangsspannung von 179-240V/DC. Das magnetische Cover verdeckt die Montageschrauben. Außerdem sind im Lieferumfang zwei Sprengfedern enthalten mit denen eine Montage in einem Lochausschnitt von 68mm möglich ist. Die Einbautiefe bei Verwendung der Sprengfedern beträgt 30mm.

Dieses Produkt enthält eine Lichtquelle der Energieeffizienzklasse F sowie ein separates Betriebsgerät was Teil eines umgebenen Produkts ist.

Montage (Halteklammern für Sackloch)

- Für die Montage der Leuchte muss ein geeigneter Befestigungsort vorhanden sein.
- Positionieren und Ausrichten der Leuchte am gewünschten Einbauort.
- Position für den Lochausschnitt anzeichnen und aussägen / fräsen.
- Die freien Aderenden, der Leuchte an die Anschlussklammern des LED-Netzgerätes installieren und dieses in den Lochausschnitt einführen und auf festen halt prüfen.
- Die Dichtung sollte an allen Stellen fest aufliegen um die Schutzart IP44 zu erfüllen!
- Versorgungsnetz einschalten und Funktionstest vornehmen.

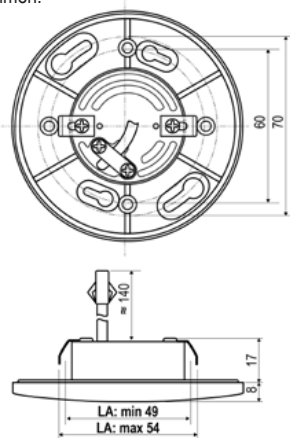

Vor der Installation

- Hauptschalter des betreffenden Bereichs ausschalten.
- Die Leuchte darf nur außerhalb der Verpackung betrieben werden.
- Bevor Sie die Leuchte in Betrieb nehmen, vergewissern Sie sich, dass diese auf dem Transportweg nicht beschädigt wurde. Bei Beschädigungen am Kabel oder elektrischen Teilen darf die Leuchte nicht betrieben werden.

Vor dem Aussägen ist der Lochausschnitt anhand der vorliegenden Leuchte nochmals genau zu prüfen!

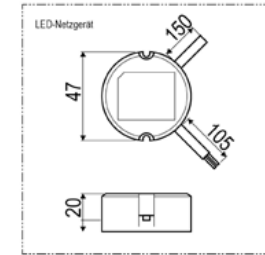

Montage (Haltefedern ET: 30 mm)

- Für die Montage der Leuchte muss ein geeigneter Befestigungsort vorhanden sein.
- Positionieren und Ausrichten der Leuchte am gewünschten Einbauort.
- Position für den Lochausschnitt anzeichnen und aussägen / fräsen.
- Die freien Aderenden, der LED-Leuchte an die Anschlussklammern des LED-Netzgerätes installieren.
- Mit der Hand die Leuchtenbasis halten und mit der anderen Hand die beiden Haltefedern nach oben biegen, bis diese vertikal zur Einbauöffnung zeigen.
- Die Leuchtenbasis in den Ausschnitt einführen und die Federn dabei vorsichtig in ihre Ausgangsstellung zurückfedern lassen. Leuchte auf festen Sitz im Lochausschnitt überprüfen.
- Die Dichtung sollte an allen Stellen fest aufliegen um die Schutzart IP44 zu erfüllen!
- Versorgungsnetz einschalten und Funktionstest vornehmen.

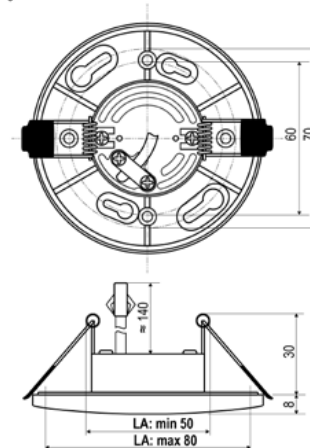

Montage (Einbau tiefe Schalterdose)

- Für die Montage der Leuchte muss ein geeigneter Befestigungsort vorhanden sein. Die Befestigungsfläche muss gerade und eben sein, damit die Dichtung an der Leuchte die Schutzart IP 44 erfüllen kann.
- Positionieren und ausrichten des Basismoduls am gewünschten Einbauort.
- Position für den Lochausschnitt anzeichnen und aussägen / fräsen.
- Anschlusskabel (200 - 240 V/AC) durch die Öffnung führen und an dem LED-Netzgerät anbinden.
- Als erstes das Netzgerät und dann das Basismodul in den Ausschnitt einsetzen und mit Senkkopfschrauben befestigen.
- Die Dichtung sollte an allen Stellen fest aufliegen um die Schutzart IP44 zu erfüllen!
- Aluminiumblende am Basismodul anbringen (magnetisch).
- Versorgungsnetz einschalten und Funktionstest vornehmen.

