

PRODUKTDATENBLATT

LN MAG BATTEN T5 568

LINEAR MAGNETIC BATTEN T5 | Leuchteneinsatz für LED TUBE T5 AC



PERFOR-
MANCE
CLASS

Anwendungsgebiete

- Umrüstsatz für die Modernisierung bestehender, metallischer Deckenleuchten (T8 und T5 Fluorescent) auf energiesparende LED-Technik
- Büros, öffentliche Einrichtungen
- Supermärkte und Warenhäuser
- Industrie
- Flure, Foyers, Wartezonen

Produktvorteile

- Umrüsten ohne Komplettaustausch bestehender Leuchten
- Die alte Leuchte kann ggf. während des Umrüstvorgangs an der Decke installiert bleiben
- Betriebsgeräte und Verdrahtung können ggf. in der alten Leuchte verbleiben
- Leichte Austauschbarkeit der LED TUBE T5 AC ermöglicht Partizipation am Fortschritt der LED-Technologie über die Zeit
- Einfaches und schnelles Umrüsten
- Integrierte Feinsicherung für zusätzlichen Schutz
- 5 Jahre Garantie

Produkteigenschaften

- Verfügbar in 4 verschiedenen Längen: 568 mm, 868 mm, 1168 mm and 1468 mm
- Leuchteneinsatz für Aufnahme einer LED TUBE T5 AC 230V
- Geeignet für LED TUBE T5 AC, HE oder HO, 830/840/865
- Starke Neodym-Magnete



TECHNISCHE DATEN

Elektrische Daten

Nennspannung	220...240 V
Netzfrequenz	50/60 Hz
Schutzklasse	I
Betriebsart	Netzspannung

Maße & Gewicht

Länge	568,00 mm
Breite	25,00 mm
Höhe	45,00 mm
Produktgewicht	380,00 g
Kabellänge	360 mm



LN MAG BATTEN T5 568

Materialien & Farben

Produktfarbe	Weiß
Gehäusefarbe	Weiß
Gehäusematerial	Stahl
Glühdrahtprüfung nach IEC 60695-2-12	850 °C
Quecksilbergehalt der Lampe	0.0 mg

Anwendung & Installation

Umgebungstemperaturbereich	-20...+45 °C
Lagertemperaturbereich	-20...80 °C
Anschlussart	Schraubenloser Anschluss, 3-polig
Schutzart	IP20
Schutzklasse IK (Stoßfestigkeitsgrad)	IK02
Dimmbar	Nein
Montageart	Anbau

Montageort	Decke
Anwendungsumgebung	Innenanwendungen
Mit Leuchtmittel	Nein
Austauschbare Lichtquelleneinheit	Nein
Fassungsbezeichnung	G5









Zertifikate & Standards

Normen	CE / UKCA / ENEC / CB / DEKRA
Leuchte mit begrenzter Oberflächentemperatur "D-Zeichen"	Nein
Ballwurfsicher	Nein

Zusätzliche Produktdaten

Anzahl Leuchtmittel	1
BEG förderfähig	Nein

DOWNLOADS

Dokumente und Zertifikate		Name des Dokuments
	Bedienungsanleitung / Sicherheitshinweise	LN MAG BATTEN T5
	Bedienungsanleitung / Sicherheitshinweise	LINEAR MAGNETIC BATTEN T5
	Rechtliche Hinweise	Legal Insert LN MAG BATTEN
	Rechtliche Hinweise	Informationstext 18 Abs 4 ElektroG
	Rechtliche Hinweise	Safety Insert G11205497
	Konformitätserklärung	LN MAG BATTEN T5
	Konformitätserklärung UKCA	LN MAG BATTEN T5
Ausschreibungstexte		Name des Dokuments
	Ausschreibungstexte	LINEAR MAGNETIC BATTEN T5 568-DE

VERPACKUNGSMITTEL

EAN	Verpackungseinheit (Stück pro Einheit)	Abmessungen (Länge x Breite x Höhe)	Bruttogewicht	Volumen
4099854009723	Faltschachtel 1	70 mm x 582 mm x 37 mm	438.00 g	1.51 dm ³
4099854009730	Versandschachtel 10	604 mm x 372 mm x 90 mm	4756.00 g	20.22 dm ³

Die genannten Produktnummern beschreiben die kleinste bestellbare Mengeneinheit. Eine Versandeinheit kann mehrere Einzelprodukte beinhalten. Als Bestellmenge verwenden Sie bitte das Ein- oder Mehrfache einer Versandeinheit.

WEITERE KATALOGINFORMATIONEN

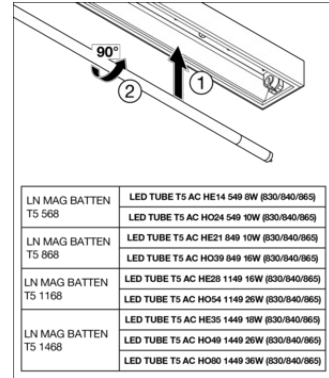
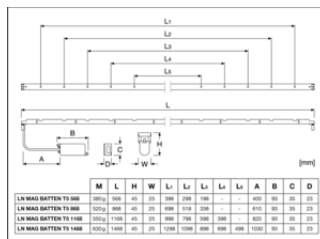
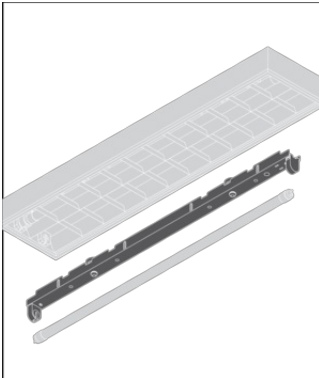

Referenzen / Verweise

– Zur Garantie siehe www.ledvance.de/garantie

Haftungsausschluss

Änderungen und Irrtümer vorbehalten. Vergewissern Sie sich, dass Sie immer den neuesten Stand verwenden.