

PRODUKTDATENBLATT

DL ALU DALI DN 200 35 W 6500 K IP44/IP20 WT

DOWNLIGHT ALU DALI | Downlightleuchten mit Aluminiumgehäuse und DALI-Treiber



VALUE
CLASS

Anwendungsgebiete

- Direkter Ersatz für Leuchten mit Kompaktleuchtstofflampen
- Allgemeinbeleuchtung
- Öffentlicher Raum
- Treppenhäuser
- Flure
- Eingangsbereiche
- Geschäfte

Produktvorteile

- Erweiterte Funktionen durch bereits enthaltenes DALI-Vorschaltgerät
- DALI-EVG bereits mit individueller Leuchtenstrom-Einstellung vorinstalliert
- Hohe Lichtausbeute
- Bis zu 60 % Energieersparnis (im Vergleich zu Leuchten, die Kompaktleuchtstofflampen nutzen)
- Sehr homogenes Licht
- Funktionales Design
- Einfache Installation mit schnellem Anschluss
- 5 Jahre Garantie

Produkteigenschaften



- Anspruchvollere Installationen mit DALI Lichtsteuerung
- Durchmesser des erforderlichen Deckenausschnitts: 150 mm oder 200 mm (versionsabhängig)
- Schutzart: IP44

TECHNISCHE DATEN

Elektrische Daten

| | |
|---|----------------------|
| Nennleistung | 35,00 W |
| Nennspannung | 220...240 V |
| Netzfrequenz | 0/50/60 Hz |
| Nennstrom | 125,000 mA |
| Einschaltstrom | 26 A |
| Einschaltstromdauer T_{h50} | 200 μ s |
| Max. Anzahl der Leuchten Leitungsschutzschalter B16 | 23 |
| Max. Anz. Leucht. an Sicherungsaut. C10 A | 23 |
| Max. Anzahl der Leuchten Leitungsschutzschalter C16 | 38 |
| Netzleistungsfaktor λ | > 0,90 |
| Oberschwingungsgehalt | < 20 % |
| Schutzklasse | II |
| Betriebsart | Externer LED-Treiber |

Photometrische Daten

| | |
|---|---------------------------|
| Lichtstrom | 3150 lm |
| Lichtausbeute | 90 lm/W |
| Farbtemperatur | 6500 K |
| Lichtfarbe (Bezeichnung) | Kaltes Tageslicht |
| Farbwiedergabeindex Ra | > 80 |
| Standardabweichung des Farbabgleichs | ≤ 6 sdc _m |
| Lichtstärke | - |
| Flimmer-Messgröße (Pst LM) | - |
| Messgröße für Stroboskop-Effekte (SVM) | - |
| Photobiologische Risikogruppe gemäß EN62778 | RG0 |
| Photobiologische Risikogruppe gemäß EN62471 | RG0 |
| Ausstrahlungswinkel | 100 ° |

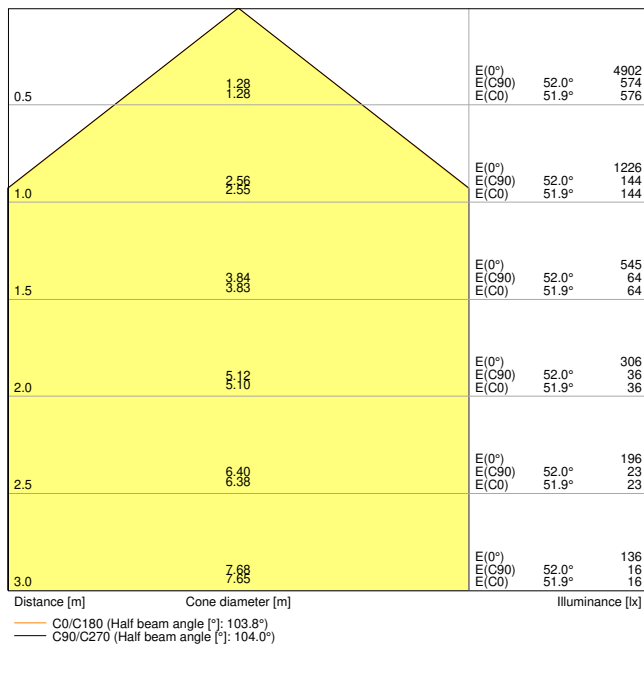

LDC typ cone

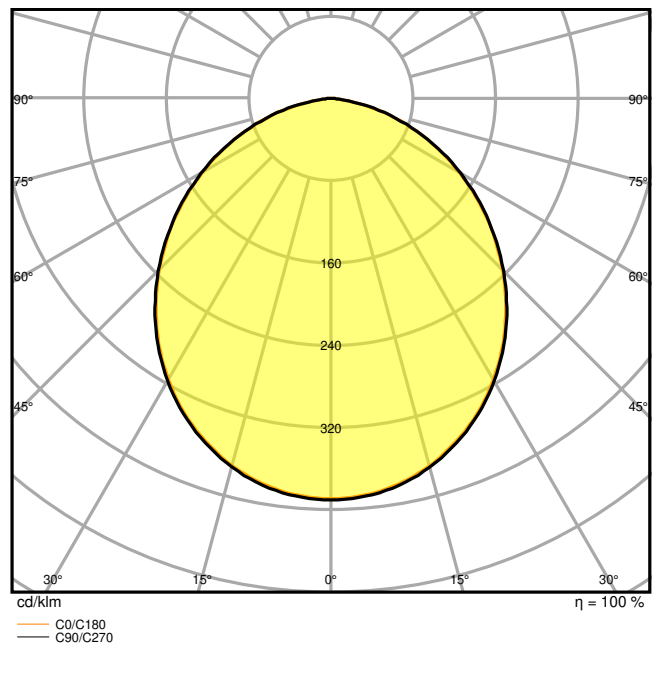

LDC typ polar

Maße & Gewicht

| | |
|----------------|-----------|
| Durchmesser | 215,00 mm |
| Höhe | 61,00 mm |
| Produktgewicht | 600,00 g |

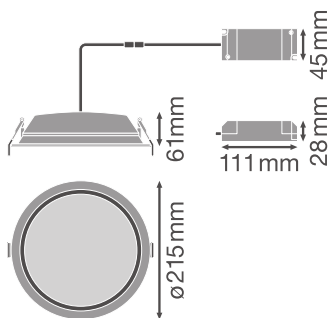

Materialien & Farben

| | |
|--------------------------------------|------------------------------|
| Produktfarbe | Weiß |
| Gehäusefarbe | Weiß |
| Gehäusematerial | Aluminium |
| Material Abdeckung | Polymethylmethacrylat (PMMA) |
| Glühdrahtprüfung nach IEC 60695-2-12 | 650 °C |
| Quecksilbergehalt der Lampe | 0.0 mg |

Anwendung & Installation

| | |
|---------------------------------------|-----------------------------------|
| Umgebungstemperaturbereich | -20...+45 °C |
| Anschlussart | Schraubenloser Anschluss, 5-polig |
| Schutzart | IP44/IP20 |
| Schutzklasse IK (Stoßfestigkeitsgrad) | IK02 |
| Dimmbar | Ja |
| Art der Dimmung | DALI |
| Montageart | Einbau |
| Montageort | Decke |
| Anwendungsumgebung | Innenanwendungen |
| Einbaudurchmesser | 200 mm |
| Einbautiefe | 120 mm |
| LED-Modul austauschbar | Nicht austauschbar |
| Mit Leuchtmittel | Ja |

Lebensdauer

| | |
|-------------------------------|-----------------------|
| Lebensdauer L70/B50 bei 25 °C | 50000 h ¹⁾ |
| Lebensdauer L80/B10 bei 25 °C | 45000 h ¹⁾ |
| Lebensdauer L90/B10 bei 25 °C | 30000 h |
| Anzahl der Schaltzyklen | 100000 |

¹⁾ t[h]: L70 / B50 @ 25 °C (Ta), t[h]: L80 / B10 @ 25 °C (Ta), t[h]: L90 / B10 @ 25 °C (Ta)

Zertifikate & Standards





| | |
|--|---------------|
| Normen | CE / CB / EAC |
| Leuchte mit begrenzter Oberflächentemperatur "D-Zeichen" | Nein |
| Ballwurfsicher | Nein |

Zusätzliche Produktdaten





| | |
|---------------------|--------------|
| Anzahl Leuchtmittel | Not relevant |
|---------------------|--------------|

DOWNLOADS



Dokumente und Zertifikate

| | |
|--|---------------------------------|
|  | User instruction |
|  | Addon Technical Information |
|  | Declarations Of Conformity CE |
|  | Declarations Of Conformity UKCA |

Fotometrische und lichttechnische Planungsdateien

| | |
|--|----------------------|
|  | IES file (IES) |
|  | LDT file (Eulumdat) |
|  | ULD file (DIALux) |
|  | ROLF file (RELUX) |
|  | UGR file (UGR table) |
|  | LDC typ cone |
|  | LDC typ polar |

CAD/BIM Dateien

| | |
|--|--------------|
|  | BIM_Revit_3D |
|  | CAD_STEP_3D |

VERPACKUNGSMITTEL

| EAN | Verpackungseinheit (Stück pro Einheit) | Abmessungen (Länge x Breite x Höhe) | Bruttogewicht | Volumen |
|---------------|--|-------------------------------------|---------------|-----------------------|
| 4058075091719 | Faltschachtel 1 | 322 mm x 222 mm x 114 mm | 775.00 g | 8.15 dm ³ |
| 4058075091726 | Versandschachtel 8 | 658 mm x 466 mm x 263 mm | 7845.00 g | 80.64 dm ³ |

Die genannten Produktnummern beschreiben die kleinste bestellbare Mengeneinheit. Eine Versandeinheit kann mehrere Einzelprodukte beinhalten. Als Bestellmenge verwenden Sie bitte das Ein- oder Mehrfache einer Versandeinheit.

WEITERE KATALOGINFORMATIONEN

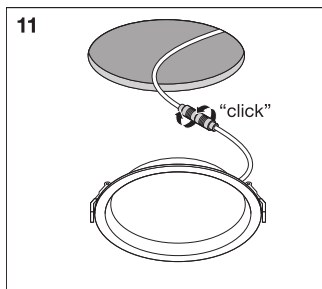

Referenzen / Verweise

– Zur Garantie siehe www.ledvance.de/garantie

Haftungsausschluss

Änderungen und Irrtümer vorbehalten. Vergewissern Sie sich, dass Sie immer den neuesten Stand verwenden.