

PRODUKTDATENBLATT

PL CMFT 600 P 28W 830 DALIVR

PANEL COMFORT 600 DALI | Quadratische Einlege-Leuchten, für 600 x 600 mm Deckensysteme und DALI-2 IoT Technologie



Anwendungsgebiete

- Direkter Ersatz für Einlege-Leuchten mit Leuchtstofflampen
- Büroräume, Konferenzräume
- Empfangsbereiche, Eingangsbereiche, Korridore, Aufzüge
- Geeignet für Deckeneinbausysteme mit einem Rastermaß von 600 x 600 mm

Produktvorteile

- Geeignete Leuchte für VIVARES und andere DALI-2 Licht Management Systeme
- Werkzeugloser elektrischer Anschluss dank Push-Button-Anschlussklemme
- Durchverdrahtung mit enthaltener Anschlussbox möglich
- Energieeinsparung dank hoher Systemlichtausbeute: bis zu 130 lm/W
- Hohe Farbkonsistenz mit SDCM 3
- Erweiterte Dienstleistungen wie Stromverbrauchsüberwachung und Fernwartung möglich bei DALI Versionen
- Externer Treiber für erweiterte Flexibilität und einfache Installation
- Flimmerarmes Licht dank speziellem elektronischen Vorschaltgerät
- Geeignet für Notstrombeleuchtung
- 5 Jahre Garantie

Produkteigenschaften

- IoT-fähige Leuchte mit DALI-2 Technologie
- Geeignet für den Einsatz an Zentralbatteriesystemen gemäß EN60598-2-22



- Push-DIM-Funktion für das Schalten und Dimmen direkt am Wandschalter
- Rahmen aus stranggepresstem Aluminium
- Polystyrol-Diffuser
- 5-polige Anschlussklemme, Kabelquerschnitt bis zu 5 x 2,5 mm²
- Lebensdauer (L80/B10): 70.000 h (bei 25 °C)

TECHNISCHE DATEN

Elektrische Daten

| | |
|---|-----------------------|
| Nennleistung | 28,00 W ¹⁾ |
| Nennspannung | 220...240 V |
| Netzfrequenz | 0/50/60 Hz |
| Nennstrom | 130,000 mA |
| Einschaltstrom | 4,4 A |
| Einschaltstromdauer T _{h50} | 440 µs |
| Max. Anzahl der Leuchten Leitungsschutzschalter B16 | 40 |
| Max. Anz. Leucht. an Sicherungsaut. C10 A | 40 |
| Max. Anzahl der Leuchten Leitungsschutzschalter C16 | 65 |
| Netzleistungsfaktor λ | > 0,90 |
| Oberschwingungsgehalt | < 20 % |
| Schutzklasse | II |
| Betriebsart | Externer LED-Treiber |

¹⁾ CR180 Versionen der Panel Comfort Familie erfüllen die technischen Mindestanforderungen des BEG Förderprogramms in Deutschland für energieeffiziente Leuchten

Photometrische Daten

| | |
|---|------------------------|
| Lichtstrom | 3640 lm ¹⁾ |
| Lichtausbeute | 130 lm/W ¹⁾ |
| Farbtemperatur | 3000 K |
| Lichtfarbe (Bezeichnung) | Warm weiß |
| Farbwiedergabeindex Ra | > 80 |
| Standardabweichung des Farbgleichs | ≤3 sdc _m |
| Flimmerarm | Ja |
| Flimmer-Messgröße (Pst LM) | <1 |
| Messgröße für Stroboskop-Effekte (SVM) | < 0.4 |
| Photobiologische Risikogruppe gemäß EN62778 | RG0 |
| Ausstrahlungswinkel | 110 ° |

¹⁾ CR180 Versionen der Panel Comfort Familie erfüllen die technischen Mindestanforderungen des BEG Förderprogramms in Deutschland für energieeffiziente Leuchten

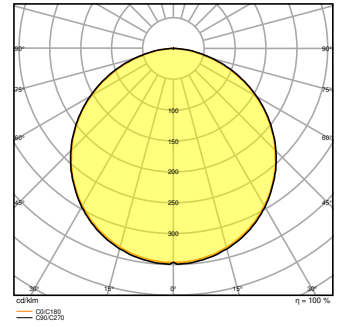
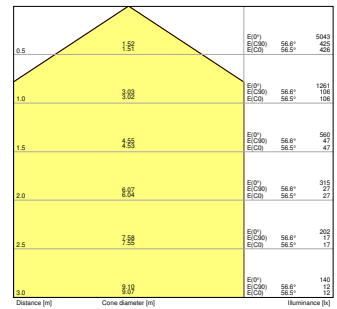
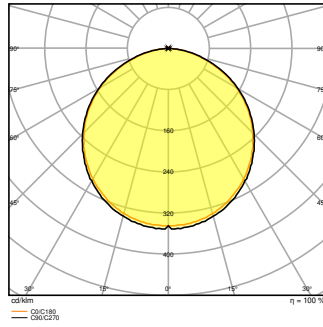
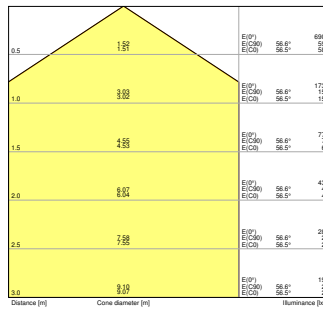
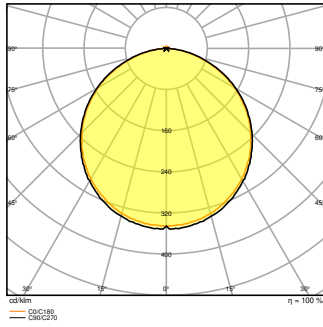
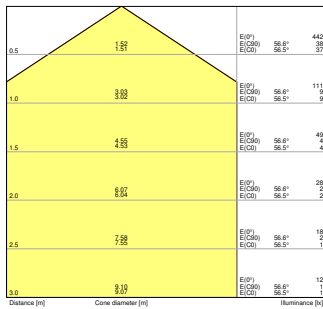

Maße & Gewicht

| | |
|----------------|-----------|
| Länge | 595,00 mm |
| Breite | 595,00 mm |
| Höhe | 32,00 mm |
| Produktgewicht | 1860,00 g |

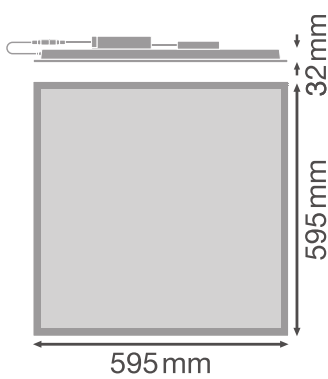

Materialien & Farben

| | |
|--------------|------|
| Produktfarbe | Weiß |
|--------------|------|

| | |
|--|-----------------|
| Gehäusefarbe | Weiß |
| Gehäusematerial | Stahl |
| Material Abdeckung | Polystyrol (PS) |
| Material der lichtemittierenden Fläche | Polystyrol |
| Glühdrahtprüfung nach IEC 60695-2-12 | 650 °C |
| Quecksilbergehalt der Lampe | 0.0 mg |

Anwendung & Installation

| | |
|---------------------------------------|--|
| Umgebungstemperaturbereich | -10...+50 °C |
| Lagertemperaturbereich | -20...+80 °C |
| Anschlussart | Schraubenlose-Anschlussklemme, 5-Pole (L, N, PE, DA+, DA-) |
| Schutzart | IP40/IP20 |
| Schutzklasse IK (Stoßfestigkeitsgrad) | IK02 |
| Dimmbar | Ja |
| Art der Dimmung | DALI2 |
| Montageart | Einbau/Abgehängt/Anbau |
| Montageort | Decke |
| Anwendungsumgebung | Innenanwendungen |
| Einbaulänge | 575 mm |
| Einbaubreite | 575 mm |
| Einbautiefe | 50,0 mm |
| Justierbar | Nein |
| LED-Modul austauschbar | Nicht austauschbar |
| Mit Leuchtmittel | Ja |

Lebensdauer

| | |
|-------------------------------|------------------------|
| Lebensdauer L70/B50 bei 25 °C | 100000 h ¹⁾ |
| Lebensdauer L80/B10 bei 25 °C | 70000 h ¹⁾ |
| Lebensdauer L90/B10 bei 25 °C | 48000 h |
| Anzahl der Schaltzyklen | 50000 |

¹⁾ t[h]: L70 / B50 @ 25 °C (Ta), t[h]: L80 / B10 @ 25 °C (Ta), t[h]: L90 / B10 @ 25 °C (Ta)

Vorschaltgerät

| | |
|----------------------------|-----------|
| Ausgangsstrom | 620 mA |
| EVG - Ausgangs-Rippelstrom | < 5 % |
| EVG - Länge | 209,00 mm |

| | |
|----------------------------|---|
| EVG - Breite | 42,5 mm |
| EVG - Höhe | 30 mm |
| Empfohlenes Vorschaltgerät | OSRAM OTI DALI 50/220-240/1A4 NFC; Tridonic LCA 45W 500-1400mA one4all SC PRE |

Notbeleuchtung

| | |
|--------------------------|--------|
| Leistung im Notbetrieb | 5,5 W |
| Lichtstrom im Notbetrieb | 500 lm |







Zertifikate & Standards

| | |
|--|-----------------------------|
| Normen | CE / CB / ENEC / UKCA / EAC |
| Leuchte mit begrenzter Oberflächentemperatur "D-Zeichen" | Nein |
| Ballwurfsicher | Nein |

TECHNISCHE AUSSTATTUNG

- Zubehör für verschiedene Einbaumöglichkeiten erhältlich
- Anschlussbox mit 5-poliger Anschlussklemme enthalten
- Sicherungsseil für Leuchten enthalten
- Sicherheitsklemmen vormontiert
- Externes Vorschaltgerät enthalten
- Geeignet für den Betrieb mit Emergency Conversion Box

DOWNLOADS

| Dokumente und Zertifikate | |
|--|---------------------------------|
|  | User instruction |
|  | Addon Technical Information |
|  | Declarations Of Conformity CE |
|  | Declarations Of Conformity UKCA |
| Fotometrische und lichttechnische Planungsdateien | |
|  | IES file (IES) |
|  | LDT file (Eulumdat) |

Fotometrische und lichttechnische Planungsdateien



ULD file (DIALux)



ROLF file (RELUX)



UGR file (UGR table)



LDC typ cone



LDC typ polar

CAD/BIM Dateien



BIM_Revit_3D



CAD_STEP_3D

VERPACKUNGSMITTEL

| EAN | Verpackungseinheit (Stück pro Einheit) | Abmessungen (Länge x Breite x Höhe) | Bruttogewicht | Volumen |
|---------------|--|-------------------------------------|---------------|------------------------|
| 4099854014352 | Faltschachtel 1 | 52 mm x 622 mm x 694 mm | 2182.00 g | 22.45 dm ³ |
| 4099854014369 | Versandschachtel 4 | 647 mm x 222 mm x 724 mm | 10608.00 g | 103.99 dm ³ |

Die genannten Produktnummern beschreiben die kleinste bestellbare Mengeneinheit. Eine Versandeinheit kann mehrere Einzelprodukte beinhalten. Als Bestellmenge verwenden Sie bitte das Ein- oder Mehrfache einer Versandeinheit.

WEITERE KATALOGINFORMATIONEN

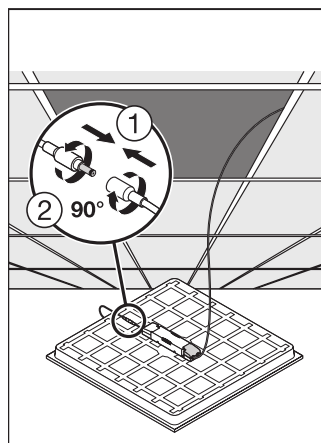
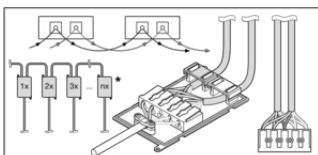

Referenzen / Verweise

- Zur Garantie siehe www.ledvance.de/garantie
-

Haftungsausschluss

Änderungen und Irrtümer vorbehalten. Vergewissern Sie sich, dass Sie immer den neuesten Stand verwenden.