

LED-Pilzleuchte

## PLANE0 557 1602R G2

[ Artikelnummer : 55701 0011 ]

### Allgemeine Produktbeschreibung

Moderne LED-Pilzleuchte PLANE0, bestehend aus pulverlackiertem Mastfuß und Dach aus Aluminium sowie klarem PMMA-Zylinderglas. LED-Modul und EVG-Einheit anschlussfertig verdrahtet, Trennsteckverbindung zur Netzanschlussklemme und Zugentlastung für Anschlusskabel. Zhaga-konforme LED-Module mit hocheffizienten Optiken, direkt strahlend, Multi-Layer Technologie. EVG mit hoher Stoßspannungsfestigkeit, Überlast- und Kurzschlusschutz. Befestigung auf geraden Lichtmasten  $\varnothing$  76mm (bei  $\varnothing$  60mm siehe "Optionales Zubehör").

### Allgemeine Produktvorteile

- optimale Lichtverteilung durch direktstrahlende LED mit hocheffizienten Linsenoptiken
- gleichmäßige Ausleuchtung durch Multi-Layer-Technologie, d. h. jede einzelne LED beleuchtet die gesamte Fläche, die LVK der einzelnen LED überlagern sich
- schnelle Montage, Wartung und Umrüstung durch werkzeuglosen Tausch der Elektrokomponenten (LED-Modul und EVG-Einheit)
- BlackEdition, ULOR=0% (Modifikationen mit Zubehörteilen beeinflussen die Abstrahlcharakteristik)
- umweltfreundlich, alle auf 10% dimmbaren Ausführungen mit Lichtströmen bis 2000 lm und Farbtemperatur bis max. 3.000 K erfüllen die Dark Sky Anforderungen
- nachhaltig, Komponenten werkzeuglos austauschbar
- zukunftssicher durch Verwendung Zhaga-konformer LED-Module

### Einsatzbereiche

Promenaden, Parkanlagen, Fußgängerzonen, Plätze etc.

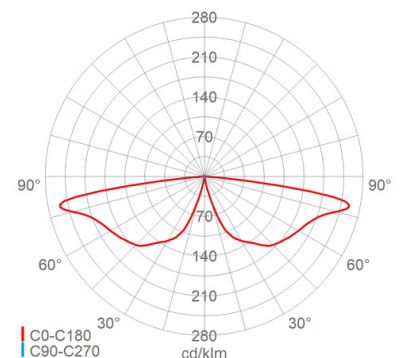
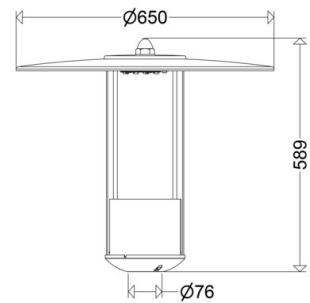

LED-Pilzleuchte

**PLANEO**  
**557 1602R G2**

[ Artikelnummer : 55701 0011 ]

**Technische Daten**

**Kenndaten**

Leuchtmittel: LED  
 LED-Modulstandard: Zhaga  
 Austauschbarkeit: Leuchtmittel und EVG von qualifizierter Person auswechselbar  
 Systemleistung: 25 W  
 Leuchtenlichtstrom: 3950 lm  
 Lichtausbeute: 158 lm/W  
 Farbtemperatur: 4000 K  
 Farbwiedergabe Ra: ≥ 70  
 Lichtfarbe: 740  
 Zul. Umgebungstemperatur Ta: -40 °C bis +35 °C  
 Vorschaltgerät: 1 x EVG, Überlastschutz , Kurzschlusschutz  
 Stoßspannungsfestigkeit: 10 kV

**Eigenschaften / Zertifikate**

Stoßfestigkeit (IK): IK06  
 Prüfzeichen/Kennzeichnung: CE  
 Energieeffizienzklasse: B

**Sonstige Eigenschaften**

Druckausgleichssystem: Ja  
 Besonderheit: ULOR=0%

**Abmessung / Gewicht**

Breite/Durchmesser: 650,00 mm  
 Höhe: 589,00 mm  
 Gewicht: 6,00 kg  
 EAN/GTIN: 4041254394879

**Lichttechnik**

Lichtlenkung: Linsenoptik  
 Abstrahlcharakteristik: rotationssymmetrisch-strahlend  
 Photobiologische Sicherheit: RG2

**Lebensdauer**

Nutzlebensdauer LED: L90>100000 h (@ Ta max)

**Elektrischer Anschluss**

Nennspannung: 220 - 240 V, 50/60 Hz  
 Anschlussklemme: Steckverbindung, Schraubklemme, 3-polig, 0,75 - 2,5 mm²  
 Max. Anzahl bei LS B16: 21  
 LS B10/B13/B20: 14/18/27  
 LS C10/C13/C16/C20: 21/28/35/43  
 Einführungen: 0 - 16 mm

**Gehäuse**

Gehäusematerial: Aluminium  
 Lackiert: Ja  
 Farbe: grau, DB 702

**Abdeckung**

Art/Material: Zylinder (PMMA)  
 Eigenschaft: klar  
 Schutzabdeckung: Leuchtendach (Aluminium)

**Montage**

Montageart (ggf. Zubehör erforderlich): Mastaufsatz  
 Gebrauchslage: nach unten strahlend  
 Mastaufsatz: Ø 76mm  
 Windangriffsfläche: 0,13 m²

**Eigenschaften / Zertifikate**

Schutzklasse: II  
 IP Schutzart: IP54

**PLANEO****557 1602R G2**

[ Artikelnummer : 55701 0011 ]

**Optionales Zubehör/Ersatzteile**

Artikelnummer	Artikelbezeichnung	Artikelbeschreibung
10051 9000	ABD 541/55.	Zylinder PMMA klar
10041 9001	ABDP 54./55. C	Wanne PMMA satiniert zur Blendungsbegrenzung
90113 0002	HA 08/L25	Abschirmung hausseitig , Kunststoff (PC) , für 08... bzw. L25...
90113 0003	HA 16/L50	Abschirmung hausseitig , Kunststoff (PC) , für 16... bzw. L50...
90116 9004	RS 54./55. G2	Ringspiegel Aluminium
90126 0001	RZ 1 BK	Reduzierstück Kunststoff ø76 -> 60mm schwarz
62599 0001	MAU 625/1	Mastaufsatz 1-fach ø76mm mit Tragestützen ø60mm
62599 0002	MAU 625/2	Mastaufsatz 2-fach 180° ø76mm mit Tragestützen ø60mm
62599 0003	MAU 625/3	Mastaufsatz 3-fach 120° ø76mm mit Tragestützen ø60mm
62599 0004	MAU 625/4	Mastaufsatz 4-fach 90° ø76mm mit Tragestützen ø60mm