

PRODUKTDATENBLATT

FL 200 PCELL P 133W 840 20KLM PS BK

FLOODLIGHT PHOTOCELL 200 | Fluter mit Tageslichtsensor, bis zu 20000 lm



PERFOR-
MANCE
CLASS

Anwendungsgebiete

- Ersatz für Fluter mit Halogenlampen
- Außenanwendung (IP66)
- D-Zeichen gemäß EN 60598-2-24 für feuergefährdete Betriebsstätten, z. B. durch Ansammlung von Staub
- Öffentlicher Raum
- Anstrahlung von Fassaden
- Baustellen
- Parkplätze

Produktvorteile

- Automatisches Ein- und Ausschalten abhängig vom Tageslicht
- Dauerbetrieb möglich, Aktivierung mittels speziellem Einschaltschema
- Klimamembran für optimierten Luftaustausch, bei konstant hohem IP-Schutzgrad
- Sehr vielseitig durch eine am Gehäuse wählbare Wattageneinstellung (Multi Lumen)
- Robuste Kabelverschraubung mit integrierter Waterstop-Funktion
- Sichere und sehr gleichmäßige Ausleuchtung, dank opalem, gehärtetem Glasdiffusor
- Lichtstark, robust und langlebig
- Kein Lichtaustritt im oberen Halbraum (ULOR 0%) bei 0° Aufneigung
- Energieersparnis von bis zu 90 % verglichen mit Halogenlampen-Flutern

Produkteigenschaften

- In die Glasabdeckung integrierter Tageslichtsensor
- Einschalten unter 35 Lux, Ausschalten über 95 Lux Beleuchtungsstärke
- Hohe Lichtausbeute: bis zu 150 lm/W
- Schutzart: IP66
- Vorinstalliertes, flexibles Kabel (H05RN-F) mit 1 m Länge, 3 x 1.0 mm² gekrimpt
- Reflektorbasierte, symmetrische Lichtverteilung mit 100° x 100° Abstrahlwinkel
- Montagebügel mit 30° Winkel und großem Rotationsbereich
- Integrierter Spannungstreiber, geeignet für 220 - 240 V AC

TECHNISCHE DATEN

Elektrische Daten

Nennleistung	133 W / 117 W
Nennspannung	220...240 V
Netzfrequenz	50...60 Hz
Nennstrom	590 /
Einschaltstrom	34.6 A
Einschaltstromdauer T_{h50}	552 μ s
Max. Anzahl der Leuchten Leitungsschutzschalter B16	4
Max. Anz. Leucht. an Sicherungsaut. C10 A	4
Max. Anzahl der Leuchten Leitungsschutzschalter C16	7
Netzleistungsfaktor λ	> 0,90
Oberschwingungsgehalt	< 20 %
Schutzklasse	I
Stoßspannungsfestigkeit (L – N)	4 kV
Stoßspannungsfestigkeit (L/N – Erde)	6 kV
Betriebsart	Integrierter LED-Treiber

Photometrische Daten

Lichtstrom	20000 lm / 17500 lm
Lichtausbeute	150 lm/W
Farbtemperatur	4000 K
Lichtfarbe (Bezeichnung)	Kalt weiß
Farbwiedergabeindex Ra	80
Standardabweichung des Farbabgleichs	5 sdc _m
Messgröße für Stroboskop-Effekte (SVM)	≤0.9
Photobiologische Risikogruppe gemäß EN62778	RG1
Photobiologische Risikogruppe gemäß EN62471	RG1
Ausstrahlungswinkel	100 ° x 100 °

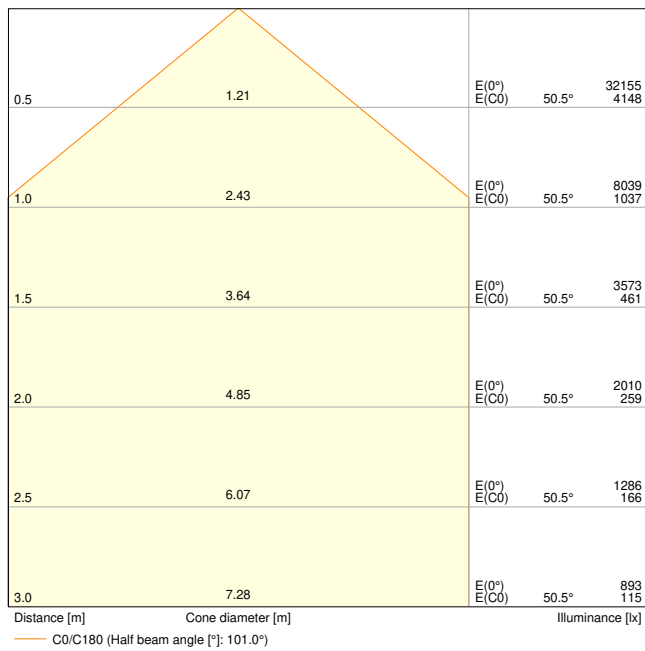

FL 200 PCELL P 133W 840 20KLM PS BK

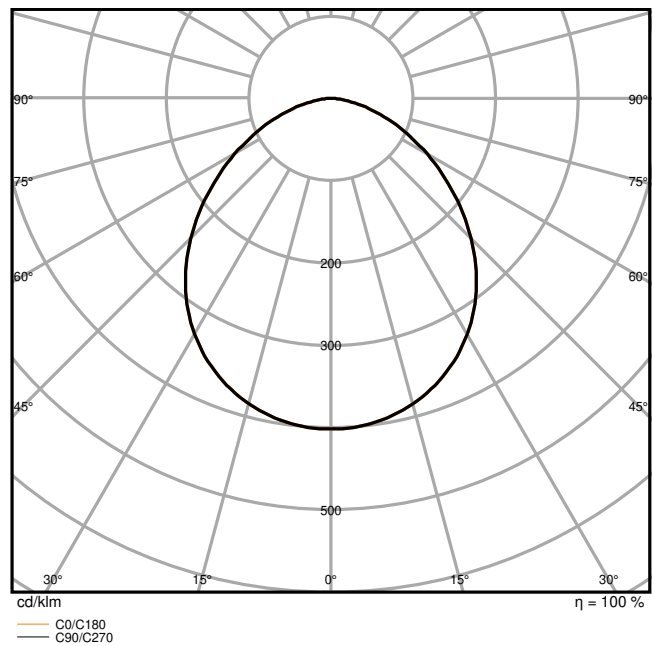

FL 200 PCELL P 133W 840 20KLM PS BK

Maße & Gewicht

Länge	294,00 mm
Breite	58,00 mm
Höhe	376,00 mm
Produktgewicht	3484,00 g
Kabellänge	1000 mm

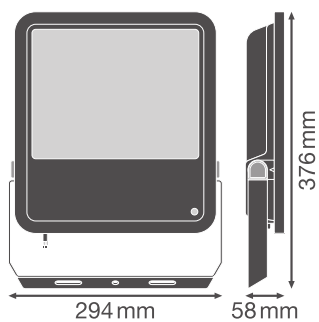

FL 200 PCELL 20KLM

Materialien & Farben

Produktfarbe	Schwarz
Gehäusefarbe	Schwarz

Gehäusematerial	Aluminium
Material Abdeckung	Glas
Material der lichtemittierenden Fläche	Glas
Glühdrahtprüfung nach IEC 60695-2-12	650 °C
Quecksilbergehalt der Lampe	0.0 mg

Anwendung & Installation

Umgebungstemperaturbereich	-30...+50 °C
Lagertemperaturbereich	-40...+70 °C
Anschlussart	Kabel, 3-polig
Schutzart	IP66
Schutzklasse IK (Stoßfestigkeitsgrad)	IK08
Corrosion resistance class acc. to EN 12944	C4
Dimmbar	Nein
Montageart	Anbau
Montageort	Wand / Mast / Boden
Anwendungsumgebung	Außenanwendungen
Justierbar	Ja
LED-Modul austauschbar	Nicht austauschbar
Mit Leuchtmittel	Ja

Lebensdauer

Lebensdauer L70/B50 bei 25 °C	100000 h ¹⁾
Lebensdauer L80/B10 bei 25 °C	75000 h ¹⁾
Lebensdauer L90/B10 bei 25 °C	35000 h

¹⁾ t[h]: L70 / B50 @ 25 °C (Ta), t[h]: L80 / B10 @ 25 °C (Ta), t[h]: L90 / B10 @ 25 °C (Ta)

Vorschaltgerät

Ausgangsstrom	630 mA
EVG - Ausgangs-Rippelstrom	< 20 %

Sensor

Art des Sensors	Licht
Sensortechnik	Fotozelle
Erfassungsschwelle des Tageslichtsensors	35...95 lx
Schutzart des Sensors	IP66

Zertifikate & Standards

Normen	CE / CB / ENEC / EAC / UKCA
Leuchte mit begrenzter Oberflächentemperatur "D-Zeichen"	Ja

Ballwurfsicher	Nein
----------------	------





Zusätzliche Produktdaten





Anmerkung zum Produkt	Verfügbar ab September 2024
Zusatzfunktion	MULTI SELECT



Sicherheitshinweise

– Max. Windangriffsfläche 0,085 m²

DOWNLOADS

Dokumente und Zertifikate		Name des Dokuments
	User Instruction	G11193709_UI_Floodlight_Photocell
	Addon Technical Information	Insert_LSI_Floodlight_Sensor_Photocell_G11195969
	Rechtliche Hinweise	LI_JQ_L2D1_T_G11195895
	Konformitätserklärung	FLOODLIGHT GEN4
	Declarations Of Conformity UKCA	FLOODLIGHT GEN4

Fotometrische und lichttechnische Planungsdateien		Name des Dokuments
	IES file (IES)	FL 200 PCELL P 133W 840 20KLM PS BK
	LDT file (Eulumdat)	FL 200 PCELL P 133W 840 20KLM PS BK
	UGR file (UGR table)	FL 200 PCELL P 133W 840 20KLM PS BK
	LDC typ cone	FL 200 PCELL P 133W 840 20KLM PS BK
	LDC typ polar	FL 200 PCELL P 133W 840 20KLM PS BK

CAD/BIM Dateien		Name des Dokuments
	BIM_Revit_3D	Floodlight G4
	CAD_STEP_3D	FL G4 133W

VERPACKUNGSMITTEL

EAN	Verpackungseinheit (Stück pro Einheit)	Abmessungen (Länge x Breite x Höhe)	Bruttogewicht	Volumen
4099854307041	Faltschachtel 1	75 mm x 324 mm x 417 mm	3785.00 g	10.13 dm ³
4099854307058	Versandschachtel 2	340 mm x 167 mm x 444 mm	8069.00 g	25.21 dm ³

Die genannten Produktnummern beschreiben die kleinste bestellbare Mengeneinheit. Eine Versandeinheit kann mehrere Einzelprodukte beinhalten. Als Bestellmenge verwenden Sie bitte das Ein- oder Mehrfache einer Versandeinheit.

WEITERE KATALOGINFORMATIONEN

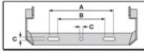

230 Vac					
	A	B	C	Icon	Area
80W	150	108	8.5	2x MB	0.045 m ²
100W	150	108	10.5	2x MB	0.070 m ²
133W	170	118	10.5	2x MB	0.085 m ²

	C10A	B15A	C16A
	25	41	41
	6	5	9
	4	4	7



FL 200 PCELL P 80W 840 20KLM PS	80 W / 10000 lm	80 W / 10000 lm
FL 200 PCELL P 100W 840 20KLM PS	100 W / 12000 lm	100 W / 12000 lm
FL 200 PCELL P 133W 840 20KLM PS	133 W / 17000 lm	133 W / 20000 lm

Referenzen / Verweise

– Zur Garantie siehe www.ledvance.de/garantie

Haftungsausschluss

Änderungen und Irrtümer vorbehalten. Vergewissern Sie sich, dass Sie immer den neuesten Stand verwenden.