

PRODUKTDATENBLATT

SP CBO FIX V 6W CPS DIM 60DEG IP65 WT

SPOT COMBO FIX | Abdeckbarer Spot mit CCT, Wattageinstellung und Dimmfunktion, in fester Ausführung



Anwendungsgebiete

- Direkter Ersatz für Einbaustrahler mit Halogenlampen
- Allgemeinbeleuchtung
- Hotelzimmer und Korridore
- Bars, Restaurants
- Wohnräume

Produktvorteile

- Einstellung der Farbtemperatur über einen Schalter auf der Rückseite des Spots
- Power select: Anpassung der Helligkeit über einen Schalter am Treiber
- Abdeckbar mit den meisten Isoliermaterialien

Produkteigenschaften

- Farbtemperatur-Schalter (CCT): 2700 K, 3000 K, 4000 K
- Power Select Option erhältlich um zwischen zwei Lichtströmen zu wählen
- Schutzart: IP65 (raumseitig)
- Gehäusematerial: Polycarbonat (PC)
- Dimmbar (an vielen handelsüblichen Dimmern, siehe auch www.ledvance.de/dim)



TECHNISCHE DATEN

Elektrische Daten

Nennleistung	6 W / 4 W
Nennspannung	220...240 V
Netzfrequenz	50...60 Hz
Nennstrom	27...19 mA
Einschaltstrom	0,86 A
Einschaltstromdauer T_{h50}	28 μ s
Max. Anzahl der Leuchten Leitungsschutzschalter B16	40
Max. Anz. Leucht. an Sicherungsaut. C10 A	40
Max. Anzahl der Leuchten Leitungsschutzschalter C16	40
Netzleistungsfaktor λ	> 0,90
Oberschwingungsgehalt	< 40 %
Schutzklasse	II
Betriebsart	Elektronisches Vorschaltgerät (EVG)

Photometrische Daten

Lichtstrom	600 lm / 400 lm ¹⁾
Lichtausbeute	92 lm/W ²⁾
Farbtemperatur	2700 K / 3000 K / 4000 K
Lichtfarbe (Bezeichnung)	Warm weiß / Kalt weiß
Farbwiedergabeindex Ra	> 90
Standardabweichung des Farbabgleichs	< 6 sdc _m
Lichtstärke	610 cd
Flimmerarm	Ja
Flimmer-Messgröße (Pst LM)	<1
Messgröße für Stroboskop-Effekte (SVM)	<0.4
Photobiologische Risikogruppe gemäß EN62778	RG1
Ausstrahlungswinkel	60 °

1) 580 lm / 380 lm @3000K, 550 lm / 350 lm @2700K

2) 97 lm/W / 95 lm/W @3000K, 92 lm/W / 88 lm/W @2700K

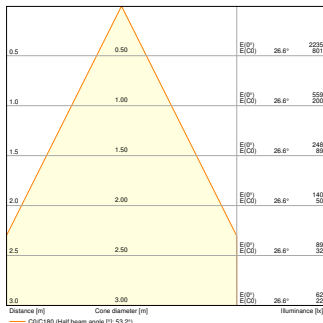

SP CBO FIX V 6W 927 CPS DIM
60DEG IP65WT 550lm

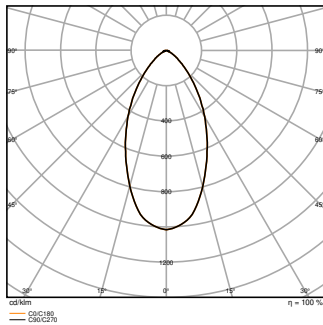

SP CBO FIX V 6W 930 CPS DIM
60DEG IP65WT 580lm

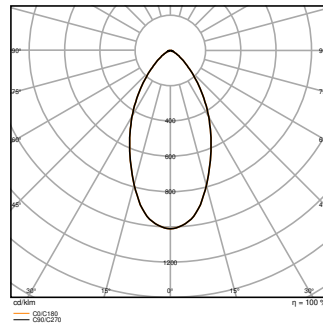

SP CBO FIX V 6W 930 CPS DIM
60DEG IP65WT 580lm

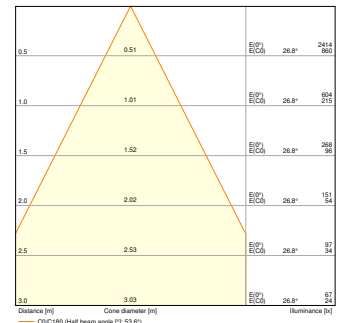

SP CBO FIX V 6W 940 CPS DIM
60DEG IP65WT 600lm

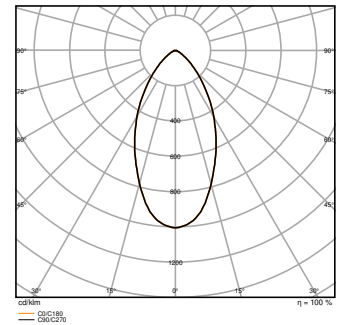

SP CBO FIX V 6W 940 CPS DIM
60DEG IP65WT 600lm

Maße & Gewicht

Durchmesser	81,50 mm
Höhe	48,00 mm
Produktgewicht	190,00 g
Kabellänge	600 mm

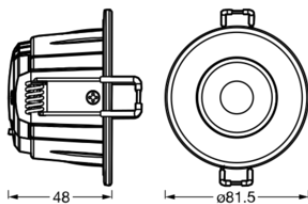

SP FIX3.6/5.5W927/30/40
60DEGIP65WT

Materialien & Farben

Produktfarbe	Weiß
Gehäusefarbe	Weiß
Gehäusematerial	Aluminum Plastic
Material Abdeckung	Plastik
Material der lichtemittierenden Fläche	Kunststoff
Glühdrahtprüfung nach IEC 60695-2-12	850 °C
Quecksilbergehalt der Lampe	0.0 mg

Anwendung & Installation

Umgebungstemperaturbereich	-20...+40 °C
Lagertemperaturbereich	-20...+80 °C
Anschlussart	Federkraftklemme
Schutzart	IP65/IP20
Schutzklasse IK (Stoßfestigkeitsgrad)	IK03
Dimmbar	Ja
Art der Dimmung	PHASE CUT
Montageart	Einbau
Montageort	Decke
Anwendungsumgebung	Innenanwendungen
Einbaudurchmesser	68 mm
Einbautiefe	48 mm
Justierbar	Nein
LED-Modul austauschbar	Nicht austauschbar
Mit Leuchtmittel	Ja

Lebensdauer

Lebensdauer L70/B50 bei 25 °C	50000 h ¹⁾
Lebensdauer L80/B10 bei 25 °C	35000 h ¹⁾
Lebensdauer L90/B10 bei 25 °C	18000 h
Anzahl der Schaltzyklen	25000

¹⁾ t[h]: L70 / B50 @ 25 °C (Ta), t[h]: L80 / B10 @ 25 °C (Ta), t[h]: L90 / B10 @ 25 °C (Ta)

Vorschaltgerät

Ausgangsstrom	100 mA
EVG - Ausgangs-Rippelstrom	< 30 %
EVG - Länge	100 mm

EVG - Breite	46,5 mm
EVG - Höhe	25,5 mm

Zertifikate & Standards

Normen	CE / UKCA / EAC
Leuchte mit begrenzter Oberflächentemperatur "D-Zeichen"	Nein
Ballwurfsicher	Nein





Zusätzliche Produktdaten



Anmerkung zum Produkt	Verfügbar ab September 2024
Zusatzfunktion	MULTI SELECT















TECHNISCHE AUSSTATTUNG

- Bereits mit weißem runden Ring ausgestattet
- Zusätzliche Abdeckringe separat erhältlich in runder und quadratischer Form und in verschiedenen Farben

DOWNLOADS

Dokumente und Zertifikate	Name des Dokuments
 User Instruction	SP CBO FIX/ADJ V 6W CPS DIM60DEG IP65 WT
 Rechtliche Hinweise	Legal Insert SPOT COMBO
 Rechtliche Hinweise	Informationstext 18 Abs 4 ElektroG
 Konformitätserklärung	SPOT COMBO GEN2
 Declarations Of Conformity UKCA	SPOT COMBO GEN2

Fotometrische und lichttechnische Planungsdateien	Name des Dokuments
 IES file (IES)	SP CBO FIX V 6W 927 CPS DIM 60DEG IP65WT 550lm
 IES file (IES)	SP CBO FIX V 6W 930 CPS DIM 60DEG IP65WT 580lm
 IES file (IES)	SP CBO FIX V 6W 940 CPS DIM 60DEG IP65WT 600lm

Fotometrische und lichttechnische Planungsdateien		Name des Dokuments
	LDT file (Eulumdat)	SP CBO FIX V 6W 927 CPS DIM 60DEG IP65WT 550lm
	LDT file (Eulumdat)	SP CBO FIX V 6W 930 CPS DIM 60DEG IP65WT 580lm
	LDT file (Eulumdat)	SP CBO FIX V 6W 940 CPS DIM 60DEG IP65WT 600lm
	ULD file (DIALux)	SP CBO FIX V 6W CPS DIM60DEG IP65WT
	Test	SP CBO FIX V 6W 927 CPS DIM 60DEG IP65WT 550lm
	Test	SP CBO FIX V 6W 930 CPS DIM 60DEG IP65WT 580lm
	Test	SP CBO FIX V 6W 940 CPS DIM 60DEG IP65WT 600lm
	LDC typ cone	SP CBO FIX V 6W 927 CPS DIM 60DEG IP65WT 550lm
	LDC typ cone	SP CBO FIX V 6W 930 CPS DIM 60DEG IP65WT 580lm
	LDC typ cone	SP CBO FIX V 6W 940 CPS DIM 60DEG IP65WT 600lm
	LDC typ polar	SP CBO FIX V 6W 927 CPS DIM 60DEG IP65WT 550lm
	LDC typ polar	SP CBO FIX V 6W 930 CPS DIM 60DEG IP65WT 580lm
	LDC typ polar	SP CBO FIX V 6W 940 CPS DIM 60DEG IP65WT 600lm
CAD/BIM Dateien		Name des Dokuments
	CAD_STEP_3D	SP CBO FIX

VERPACKUNGSMITTEL

EAN	Verpackungseinheit (Stück pro Einheit)	Abmessungen (Länge x Breite x Höhe)	Bruttogewicht	Volumen
4058075845077	Faltschachtel 1	77 mm x 107 mm x 98 mm	236.00 g	0.81 dm ³
4058075845084	Versandschachtel 20	402 mm x 228 mm x 222 mm	5072.00 g	20.35 dm ³

Die genannten Produktnummern beschreiben die kleinste bestellbare Mengeneinheit. Eine Versandeinheit kann mehrere Einzelprodukte beinhalten. Als Bestellmenge verwenden Sie bitte das Ein- oder Mehrfache einer Versandeinheit.

WEITERE KATALOGINFORMATIONEN

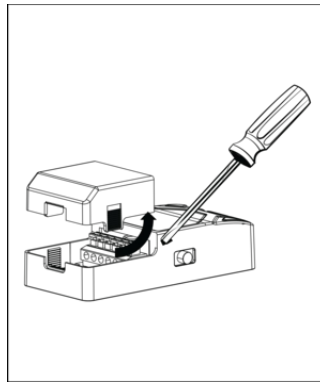
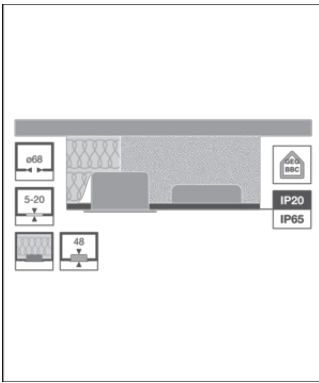

Referenzen / Verweise

– Zur Garantie siehe www.ledvance.de/garantie

Haftungsausschluss

Änderungen und Irrtümer vorbehalten. Vergewissern Sie sich, dass Sie immer den neuesten Stand verwenden.