

BENNING

Gebruiksaanwijzing

Vertaling van de originele Duitse versie



BENNING IT 115 / IT 130

5260 / 04/2024 nl

Colofon

Aanwijzing

De gebruiksaanwijzing voor de BENNING installatietester IT 115 / IT 130 kan gratis worden gedownload in PDF-formaat via de volgende link:



<http://tms.benning.de/it115>



<http://tms.benning.de/it130>

De apparaten worden voortdurend verder ontwikkeld. Benning heeft het recht om wijzigingen in de vorm, uitvoering en techniek aan te brengen. De informatie in deze gebruiksaanwijzing komt overeen met de technische stand van zaken bij het ter perse gaan. Daarom kunnen aan de inhoud van deze gebruiksaanwijzing geen rechten worden ontleend met betrekking tot specifieke eigenschappen van het apparaat.

Fabrikant / rechthebbende

BENNING Elektrotechnik und Elektronik GmbH & Co. KG
Münsterstraße 135 – 137
46397 Bocholt
Duitsland
Telefoon: +49 2871 / 93-0

Algemene gelijke behandeling

Benning is zich bewust van de taal wanneer het gaat om de gelijke behandeling van de verschillende seksen en spant zich altijd in om hiernaar te handelen. Om redenen van een betere leesbaarheid wordt afgezien van steeds wisselende formuleringen daarvoor.

Copyright

Alle rechten voorbehouden.

Dit document, in het bijzonder de gehele inhoud, alle teksten, foto's en andere afbeeldingen, zijn auteursrechtelijk beschermd.

Geen enkel onderdeel van deze documentatie of de daarbij behorende inhoud mag in enigerlei vorm (gedrukt, gekopieerd of door middel van andere processen) zonder onze uitdrukkelijke, voorafgaande toestemming gereproduceerd of met behulp van elektronische systemen verwerkt, vermenigvuldigd of gepubliceerd worden.

De inhoud van deze gebruiksaanwijzing kan zonder voorafgaande aankondiging gewijzigd worden en vertegenwoordigt geen enkele verplichting van de kant van de fabrikant. De fabrikant is niet verplicht om de inhoud van deze gebruiksaanwijzing aan te vullen of actueel te houden. De fabrikant behoudt het recht om te allen tijde en zonder voorafgaande aankondiging verbeteringen aan deze gebruiksaanwijzing of de daarin beschreven producten aan te brengen.

IDNR. 20 752 248

TN: 10105456.07

Inhoud

1	Woord vooraf	6
2	Veiligheids- en bedieningsaanwijzingen	7
2.1	Waarschuwingen	7
2.2	Batterijen/accu's en laadapparaat	11
2.3	Normen	13
3	Beschrijving van het apparaat	14
3.1	Voorzijde (IT 115).....	14
3.2	Voorzijde (IT 130).....	14
3.3	Aansluitpaneel (IT 115)	16
3.4	Aansluitpaneel (IT 130)	17
3.5	Achterzijde	18
3.6	Apparaat dragen	19
3.6.1	<i>Bevestigen van de draagriem</i>	20
3.7	Leveringsomvang en optioneel toebehoren	21
3.7.1	<i>Standaard leveringsomvang</i>	21
3.7.2	<i>Optioneel toebehoren</i>	22
4	Bediening van het apparaat	24
4.1	Indicatoren en waarschuwingsgeluiden	24
4.1.1	<i>Aansluitmonitor</i>	24
4.1.2	<i>Batterij-indicator</i>	24
4.1.3	<i>Waarschuwingen en meldingen</i>	24
4.1.4	<i>Evaluatieveld</i>	25
4.1.5	<i>Waarschuwingsgeluiden</i>	25
4.1.6	<i>Helpmenu (HELP-toets)</i>	26
4.1.7	<i>Achtergrondverlichting en contrast</i>	26
4.2	Functiekeuzeschakelaar	27
4.3	AUTO-schakelstand (IT 130).....	27
4.5	SETTINGS- Instellingen (IT 115).....	28
4.6	SETTINGS-Instellingen (IT 130).....	28
4.6.1	<i>Geheugen (IT 130)</i>	29
4.6.2	<i>Taal</i>	29
4.6.3	<i>Datum en tijd (IT 130)</i>	29
4.6.4	<i>Aardingssysteem (voedingsnet)</i>	30
4.6.5	<i>RCD-controle</i>	30
4.6.6	<i>Isc-factor (schalingsfactor)</i>	31
4.6.7	<i>Commander AAN/UIT</i>	33
4.6.8	<i>Fabrieksinstellingen</i>	33
4.6.9	<i>Instellingen van de stroomtangen (IT 130)</i>	34
5	Metingen	36
5.1	TRMS spanning, frequentie en fasevolgorde	36
5.2	Isolati weerstand	38
5.3	Laagohmse weerstand/doorgangsmeting	40
5.3.1	<i>Laagohmse weerstand met 200 mA teststroom</i>	40
5.3.2	<i>Doorgangsmeting met 7 mA teststroom</i>	41
5.3.3	<i>Compensatie (nulafstemming) van de testdraadweerstand</i>	42
5.4	Testen van aardlekschakelaars RCD's	44
5.4.1	<i>Contactspanning (Uc)</i>	45
5.4.2	<i>Activeringstijd (RCD t)</i>	47
5.4.3	<i>Activeringsstroom (RCD I)</i>	47

5.4.4	Automatische test.....	49
5.5	Lusimpedantie en onbeïnvloede kortsluitstroom.....	51
5.6	Leidingsimpedantie en onbeïnvloede kortsluitstroom/spanningsafname	53
5.6.1	Leidingsimpedantie en onbeïnvloede kortsluitstroom	54
5.6.2	Spanningsafname	55
5.7	Aardingsweerstand	57
5.8	Test van de aardgeleideraansluiting.....	59
5.9	TRMS stroom via stroomtangadapter (IT 130).....	61
5.10	Eerstefout-lekstroom ISFL in het IT-net (IT 130).....	62
5.11	Verlichtingssterkte (IT 130).....	64
6	Meetwaardebeheer (IT 130)	66
6.1	Geheugenstructuur (IT 130)	66
6.2	Opslaan van meetresultaten (IT 130)	68
6.3	Oproepen van meetresultaten (IT 130).....	69
6.4	Wissen van meetresultaten (IT 130).....	70
6.4.1	Wissen van het volledige meetwaardegeheugen (IT 130)	70
6.4.2	Wissen van alle metingen per geheugenplaats en subgeheugenplaatsen (IT 130).....	70
6.4.3	Wissen van een individuele meting (IT 130)	71
6.5	Naam van de installatiestructuurvelden wijzigen (IT 130).....	72
6.5.1	Naam van de installatiestructuurvelden wijzigen met de pc-software BENNING PC Win IT 130-200 (IT 130).....	72
6.5.2	Naam van de installatiestructuurvelden wijzigen via de barcodescanner (IT 130).....	72
6.6	USB- en RS 232-poort (IT 130)	73
7	Protocolsoftware BENNING PC-Win IT 130-200 (IT 130)	74
8	Firmware-update	74
9	Onderhoud	75
9.1	Zekering F1 vervangen	75
9.2	Reiniging.....	75
9.3	Kalibratie.....	76
9.4	Service en ondersteuning.....	76
9.5	Verwijdering als afval en milieubescherming	76
10	Technische gegevens.....	77
10.1	Isolatiweerstand	77
10.2	Laagohmse weerstand/doorgangsmeting.....	78
10.2.1	Laagohmse weerstand R LOW.....	78
10.2.2	Doorgangsmeting	78
10.3	Aardlekschakelaar RCD	78
10.3.1	Algemene gegevens (IT 115).....	78
10.3.2	Algemene gegevens (IT 130).....	79
10.3.3	Contactspanning (Uc).....	80
10.3.4	Activeringstijd (RCD t)	80
10.3.5	Activeringsstroom (RCD I) (IT 115).....	81
10.3.6	Activeringsstroom (RCD I) (IT 130).....	82
10.4	Lusweerstand en onbeïnvloede foutstroom	83
10.4.1	Functie Zs (systemen zonder RCD).....	83
10.4.2	Functie Zs rcd (systemen met RCD).....	83
10.5	Leidingsimpedantie en onbeïnvloede kortsluitstroom/spanningsafname	84
10.6	Aardingsweerstand	84
10.7	TRMS spanning, frequentie en fasevolgorde.....	85
10.7.1	TRMS spanning (AC/DC)	85
10.7.2	Spanning van de aansluitmonitor.....	85

10.7.3	<i>Frequentie</i>	85
10.7.4	<i>Fasevolgorde (draaiveld)</i>	85
10.8	TRMS stroom (AC/DC) via stroomtangadapter (IT 130)	85
10.9	Eerstefout-lekstroom ISFL in het IT-net (IT 130).....	86
10.10	Verlichtingssterkte (IT 130).....	86
10.11	Algemene gegevens.....	87
Bijlage A.	Zekeringentabel – onbeïnvloede kortsluitstroom	88
A.1	Zekering, type NV	88
A.2	Zekering, bedrijfsklasse gG	90
A.3	Stroomverbreker, activeringskarakteristiek B	92
A.4	Stroomverbreker, activeringskarakteristiek C	92
A.5	Stroomverbreker, activeringskarakteristiek K	93
A.6	Stroomverbreker, activeringskarakteristiek D	93
A.7	Stroomverbreker, activeringskarakteristiek Z.....	94
A.8	Stroomverbreker, activeringskarakteristiek L.....	94
A.9	Stroomverbreker, activeringskarakteristiek U	95
Bijlage B.	Standaard en optioneel toebehoren per meetfunctie	96
Bijlage C.	Optioneel Commander-testpen, Commander-teststekker	97
C.1	 Veiligheidswaarschuwingen	97
C.2	Batterijen.....	97
C.3	Beschrijving van de Commanders	98
C.4	LED-indicatoren van de Commanders.....	99

1 Woord vooraf

De beschreven BENNING installatietester IT 115 / IT 130, hierna het "apparaat" genoemd, is een multifunctioneel apparaat voor het testen van elektrische installaties volgens DIN VDE 0100-600 (IEC 60364-6) en DIN VDE 0105-100 (EN 50110).

De volgende metingen en tests kunnen worden uitgevoerd:

- TRUE RMS spanning, frequentie en draaiveld (fasevolgorde)
- Laagohmse weerstand, doorgangsmeting
- Isolati weerstand
- Aardlekschakelaar (RCD)
- Lusweerstand zonder activering van de RCD
- Leidingsimpedantie en spanningsafname
- TRUE RMS stroom via optionele stroomtangadapter (IT 130)
- Aardingsweerstand via optionele aardingsset
- Verlichtingssterkte via optionele luxmeter (IT 130)
- Eerstefout-lekstroom in IT-net (IT 130)

Op het grafisch display met achtergrondverlichting kunnen meetresultaten, indicaties, meetparameters en meldingen eenvoudig worden afgelezen. Twee goed/slecht-indicatoren (rode/groene leds) zijn zijdelings naast het LCD-display aangebracht.

De apparaat is uitgerust met al het vereiste toebehoren voor een comfortabele controle. Hij wordt samen met al het toebehoren in een gecapitonneerde draagtas opgeborgen.

2 Veiligheids- en bedieningsaanwijzingen

In de gebruiksaanwijzing en op het testapparaat worden de volgende symbolen gebruikt:



Opgelet, gevaar, gebruiksaanwijzing in acht nemen!



Waarschuwing voor gevaarlijke spanning!



Beschermingsklasse II



Aarde (spanning t.o.v. aarde)



Breng het apparaat en de batterijen aan het einde van hun levensduur naar de daarvoor bestemde en beschikbare inlever- en inzamelsystemen.



Het apparaat voldoet aan de EU-richtlijnen.

2.1 Waarschuwingen

Om een hoge beveiliging van de bediening tijdens controles en metingen te verzekeren en om schade aan de apparaat te vermijden, moeten de volgende algemene waarschuwingen in acht worden genomen.



Waarschuwingen - algemene informatie:

- ❑ Als het testapparaat niet wordt gebruikt zoals beschreven in deze gebruiksaanwijzing, kan de door het testapparaat aangeboden beveiliging in het gedrang komen!
- ❑ Lees de gebruiksaanwijzing aandachtig, want anders kan er tijdens het gebruik van het testapparaat gevaar optreden voor de gebruiker, het testapparaat of het testobject!
- ❑ Het testapparaat en het bijbehorende toebehoren mag nooit worden gebruikt wanneer het zichtbare schade vertoont!
- ❑ Neem alle algemene veiligheidsvoorschriften in acht om het risico op een elektrische schok te vermijden wanneer met levensgevaarlijke spanningen wordt omgegaan!
- ❑ In geval de zekering F1 doorgebrand is, volg dan de instructies in deze bedieningshandleiding! Gebruik als vervanging uitsluitend een zekering die aan de specificatie beantwoordt (zie hoofdstuk 7.1). Wanneer zekering F2 of F3 is doorgebrand, mag het apparaat niet langer gebruikt worden. Het apparaat moet dan voor onderzoek/reparatie naar de firma Benning worden gestuurd.
- ❑ Gebruik het testapparaat niet in AC-voedingssystemen met spanningen boven 550 V AC.
- ❑ Servicewerken, reparaties en instellingen van het testapparaat en van het toebehoren mogen alleen worden uitgevoerd door bevoegde vakmensen!

- ❑ Gebruik alleen standaard of optioneel BENNING-toebehoren dat u van uw verkoper heeft ontvangen!
- ❑ Merk op dat de meetcategorie van sommige toebehoren kleiner is dan de meetcategorie van het testapparaat. Testpennen en Commander-testpennen beschikken over afneembare opsteekcapen. Als deze worden verwijderd, daalt de meetcategorie naar CAT II. Controleer de markeringen van het toebehoren!
zonder opsteekkap, 18-mm pen: CAT II 1000 V t.o.v. aarde
met opsteekkap, 4-mm pen: CAT II 1000 V/CAT III 600 V/CAT IV 300 V t.o.v. aarde
- ❑ Het testapparaat wordt geleverd met oplaadbare NiMh-accu's. De accu's mogen alleen door accu's van hetzelfde type worden vervangen, en uitsluitend zoals aangegeven op het plaatje in het batterijdeksel of in deze gebruiksaanwijzing. Gebruik geen standaard alkalinebatterijen terwijl het laadapparaat aangesloten is, want ze kunnen ontploffen!
- ❑ Binnenin het apparaat bevinden zich gevaarlijke spanningen. Ontkoppel alle testdraden, verwijder het laadapparaat en schakel het testapparaat uit voor u de afdekking van het batterij-/zekeringvak opent.
- ❑ Sluit geen spanningsbron aan op de C1-ingang. Deze ingang mag alleen worden gebruikt om de stroomtangadapter aan te sluiten. De maximale ingangsspanning bedraagt 3 V!
- ❑ Alle gangbare veiligheidsvoorschriften moeten in acht worden genomen om een elektrische schok te vermijden tijdens werken aan elektrische installaties!



Waarschuwingen in verband met de metingen:

Isolati weerstand

- ❑ De isolati weerstand mag alleen worden gemeten op spanningsvrije testobjecten!
- ❑ Raak het testobject tijdens de meting nooit aan zolang het niet volledig ontladen is! Er bestaat gevaar voor elektrische schokken!
- ❑ Wanneer de isolati weerstand aan capacitieve testobjecten wordt gemeten, vindt de ontlading soms vertraagd plaats! De waarschuwing melding  en de actuele spanning (U_{disch}) worden tijdens de ontlading aangegeven tot de spanning onder 30 V daalt.
- ❑ Sluit geen meetingang aan op een externe spanning van meer dan 550 V (AC of DC), om te voorkomen dat het testapparaat beschadigd raakt!

Laagohmse meting/doorgangsmeting

- ❑ Laagohmse metingen/doorgangsmetingen mogen alleen worden uitgevoerd op spanningsvrije testobjecten!
- ❑ Parallele lussen kunnen het testresultaat beïnvloeden.

Controle van de PE-aansluiting

- ❑ Wanneer op de PE-aansluiting een fasespanning wordt geregistreerd, moeten alle metingen onmiddellijk worden gestopt. Zorg ervoor dat de fout in de installatie wordt verholpen voor u verder gaat met de metingen!

Opmerkingen in verband met de metingen:

Algemeen

- ❑ De indicator  betekent dat de geselecteerde meting niet kan worden uitgevoerd wegens onregelmatige omstandigheden op de ingangsklemmen.
- ❑ Metingen van de isolatieweerstand, de laagohmse weerstand, de doorgang en de aardingsweerstand kunnen alleen in spanningsvrije toestand worden uitgevoerd.
- ❑ De GOED/SLECHT-indicator wordt geactiveerd wanneer een limietwaarde werd ingesteld. Voor de evaluatie van de meetresultaten moeten geschikte limietwaarden worden gekozen.
- ❑ Wanneer slechts twee van de drie testdraden worden aangesloten op de te testen elektrische installatie, is alleen de spanningswaarde tussen deze beide testdraden geldig.

Isolatieweerstand

- ❑ De 3-aderige testdraad en de Commander-testpen kunnen worden gebruikt om de isolatieweerstand te meten.
- ❑ Wanneer op de testklemmen een spanning van meer dan 30 V (AC of DC) wordt gemeten, kan de meting van de isolatieweerstand niet worden uitgevoerd.
- ❑ Het testapparaat ontladst testobjecten automatisch na het afsluiten van de meting.
- ❑ Door dubbel te klikken op de knop TEST wordt een continue (doorlopende) meting uitgevoerd.

Laagohmse meting/doorgangsmeting

- ❑ Wanneer op de testklemmen een spanning van meer dan 10 V (AC of DC) wordt gemeten, kan de laagohmse meting/doorgangsmeting niet worden uitgevoerd.
- ❑ Vooraleer een laagohmse meting/doorgangsmeting wordt uitgevoerd, compenseert u indien nodig de testdraadweerstand.

Aardingsweerstand

- ❑ Wanneer op de testklemmen een spanning van meer dan 30 V (AC of DC) wordt gemeten, kan de meting van de isolatieweerstand niet worden uitgevoerd.
- ❑ Wanneer op de testklemmen H en E of S een stoorspanning van meer dan 5 V wordt vastgesteld, verschijnt het waarschuwingssymbool "" om aan te geven dat het meetresultaat mogelijk werd beïnvloed!

Aardlekschakelaar (RCD)

- ❑ De parameters die voor een meetfunctie werden ingesteld, worden ook voor andere RCD-meetfuncties overgenomen!
- ❑ De meting van de contactspanning zorgt gewoonlijk niet voor het activeren van de aardlekschakelaar (RCD). De activeringslimiet kan echter ten gevolge van lekstromen via de PE-aardleiding of via capacitieve verbindingen tussen de geleiders L en PE worden overschreden.
- ❑ De meting van de lusweerstand Zsrcd heeft, in vergelijking met de lusweerstand RL (subresultaat van de contactspanning) meer tijd nodig, maar biedt een veel grotere nauwkeurigheid.
- ❑ De activeringstijd en de activeringsstroom worden alleen gemeten wanneer de contactspanning bij nominale verschilstroom kleiner is dan de ingestelde limietwaarde van de contactspanning.
- ❑ De automatische testsequentie (RCD AUTO-functie) wordt gestopt wanneer de activeringstijd buiten de toegelaten waarde ligt.

Lusweerstand

- ❑ De onderste limietwaarde van de onbeïnvloede kortsluitstroom is afhankelijk van het zekeringstype, de stroomdimensionering, de activeringstijd van de zekering en de ISC-schaalfactor.
- ❑ De opgegeven nauwkeurigheid van de geteste parameters is alleen van toepassing wanneer de netspanning tijdens de meting stabiel is.
- ❑ De meting van de lusweerstand (Z_s) activeert aardlekschakelaars.
- ❑ De meting van de lusweerstand (Z_{srcd}) activeert de aardlekschakelaar normaal niet. De activeringslimiet kan echter worden overschreden ten gevolge van lekstromen die naar de PE-aardleiding of via de capacitieve verbindingen tussen de geleiders L en PE stromen.

Leidingsimpedantie/spanningsafname

- ❑ Bij de meting van de leidingsimpedantie fase naar fase $Z_l(L-L)$ met elkaar rakende testdraden PE en N wordt een waarschuwing voor gevaarlijke PE-spanning gegeven. De meting wordt echter uitgevoerd.
- ❑ De opgegeven nauwkeurigheid van de geteste parameters is alleen van toepassing wanneer de netspanning tijdens de meting stabiel is.
- ❑ De testansluitingen L en N worden afhankelijk van de geregistreerde aansluitspanning automatisch omgewisseld.

Verlichtingssterkte (IT 130)

- ❑ Schaduwen en ongelijkmatige lichtinval beïnvloeden het meetresultaat!
- ❑ Kunstmatige lichtbronnen bereiken pas na enige tijd hun volle lichtsterkte (zie technische gegevens van de lichtbronnen) en moeten bijgevolg lang genoeg ingeschakeld zijn om deze sterkte te bereiken vóór de metingen worden uitgevoerd.

Controle van de aansluiting van de PE-aardleiding

- ❑ De PE-aansluiting kan alleen in de schakelaarposities RCD, $Z_s(L-PE)$ en $Z_l(L-N/L)$ worden getest!
- ❑ Voor een correcte meting van de PE-aansluiting moet de toets TEST enkele seconden worden aangeraakt.
- ❑ Let op dat u niet op een geïsoleerde vloer staat, want anders kan het testresultaat verkeerd zijn!

2.2 Batterijen/accu's en laadapparaat

Het apparaat kan met zes alkalinebatterijen (type AA) of met oplaadbare NiMh-batterijen (accu's) worden gebruikt. De opgegeven werkingstijd geldt voor accu's met een nominaal vermogen van 2100 mAh. De laadtoestand van de batterijen wordt permanent rechtsonder op het LCD-display aangegeven. Wanneer de batterijspanning te zwak is, wordt dit aangegeven zoals geïllustreerd in afbeelding 2.1. De indicator verschijnt enkele seconden voor het apparaat wordt uitgeschakeld.

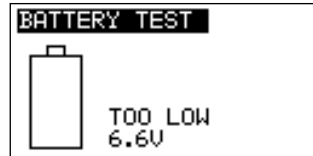

Afbeelding 2.1: Indicator voor ontladen batterijen

De oplaadbare NiMh-accu's worden automatisch opgeladen zodra het laadapparaat wordt verbonden met de laadbus van het apparaat. De polariteit van de laadbus wordt aangegeven in afbeelding 2.2. Een geïntegreerde veiligheidsschakeling stuurt het laadproces en verzekert een optimale levensduur van de batterijen.



Afbeelding 2.2: Polariteit van de laadbus

Symbol:



Indicator van het acculaadproces



Afbeelding 2.3: Lading wordt uitgevoerd



Algemene waarschuwingen:

- ❑ Wanneer het apparaat aangesloten is op een installatie, kan er in het batterijvak levensgevaarlijke spanning aanwezig zijn! Bij het vervangen van batterijen/accu's of voor de afdekking van het batterij-/zekeringvak wordt geopend, moeten alle testdraden/toebehoren van het apparaat worden losgekoppeld en moet het apparaat worden uitgeschakeld.
- ❑ De batterijen/accu's moeten in elk geval correct worden geplaatst, anders kan het apparaat niet werken en worden de accu's ontladen.
- ❑ Laad nooit alkalinebatterijen op!
- ❑ Gebruik uitsluitend het meegeleverde laadapparaat!

Opmerkingen:

- ❑ Voor het eerste gebruik! Plaats de batterijen in het batterijenvak en laad de batterijen minstens 16 uur op.
- ❑ Het laadapparaat in het apparaat is een celpakket-laadapparaat. Dit betekent dat de accu's tijdens het laden in serie worden geschakeld. De accu's moeten bijgevolg equivalent zijn (gelijke lading, gelijke toestand, gelijk type en gelijke ouderdom).
- ❑ Als het apparaat gedurende lange tijd niet wordt gebruikt, moeten alle accu's uit het batterijvak worden gehaald.

- ❑ Er mogen alleen alkalinebatterijen of oplaadbare NiMh-batterijen van het type AA worden gebruikt. Het is aan te bevelen accu's te gebruiken met een vermogen van minstens 2100 mAh.
- ❑ Wanneer accu's worden opgeladen die gedurende lange tijd niet werden gebruikt (langer dan 6 maanden), kunnen er onvoorziene chemische processen optreden. In dit geval is het aan te bevelen de laad-/ontlaadcyclus minstens 2-4 keer te herhalen.
- ❑ Als er na meerdere keren laden/ontladen geen verbetering merkbaar is, moet elke accu afzonderlijk worden gecontroleerd (vergelijking van de accuspanningen, controle in een cellaadapparaat enz.). Zeer waarschijnlijk hebben slechts enkele van de accu's aan vermogen ingeboet. Wanneer een accu zich van de andere onderscheidt, kan dit tot een slechte werking van het volledige accublok leiden!
- ❑ De hierboven beschreven effecten mogen niet worden verward met de normale afname van de batterijcapaciteit in de loop van de tijd. Elke oplaadbare batterij (accu) verliest batterijcapaciteit door herhaalde laad-/ontlaadcycli. Deze informatie is vermeld in de technische gegevens van de batterijfabrikant.

2.3 Normen

De apparaat wordt in overeenstemming met de volgende voorschriften gebouwd en gekeurd:

Elektromagnetische compatibiliteit (EMC)	
EN 61326-1	Elektrische uitrusting voor meting, besturing en laboratoriumgebruik – EMC-eisen Klasse B (handapparaten in gecontroleerde EM-omgevingen)

Veiligheid (LVD)	
EN 61010-1	Veiligheidseisen voor elektrische meet-, regel- en laboratoriumapparatuur - Deel 1: Algemene eisen
EN 61010-2-030	Veiligheidseisen voor elektrisch materieel voor meet- en regeltechniek en laboratoriumgebruik - Deel 2-030: Bijzondere eisen voor het beproeven en meten van circuits
EN 61010-031	Veiligheidseisen voor elektrisch materieel voor meet- en regeltechniek en laboratoriumgebruik - Deel 031: Veiligheidseisen voor met de hand vast te houden meetpennen voor elektrisch meten en beproeven
EN 61010-2-032	Veiligheidseisen voor elektrisch materieel voor meet- en regeltechniek en laboratoriumgebruik - Deel 2-032: Bijzondere eisen voor in de hand vast te houden stroomklemmen voor elektrisch meten en beproeven

Functionaliteit	
EN 61557	Elektrische veiligheid in laagspanningsverdeelnetten tot 1000 V _{AC} en 1500 V _{DC} - Apparatuur voor beproeven, meten of bewaken van veiligheidsmaatregelen Deel 1: Algemene eisen Deel 2: Isolati weerstand Deel 3: Lus-impedantie Deel 4: Weerstand van de aardverbinding en potentiaalvereffening Deel 5: Aardingsweerstand Deel 6: Effectiviteit van toestellen voor aardlekbeveiliging (RCD's) in TT- en TN- stelsels Deel 7: Fasevolgorde Deel 10: Gecombineerde apparaat
DIN 5032	Lichtmeting Deel 7: Klasse-indeling van verlichtingssterkte- en lichtdensiteitsmeters

Referentienormen voor elektrische installaties en componenten	
EN 61008	Aardlekschakelaars zonder ingebouwde overstroombeveiliging (RCCB's) voor huishoudelijk en soortgelijk gebruik
EN 61009	Aardlekschakelaars met ingebouwde overstroombeveiliging voor huishoudelijk en soortgelijk gebruik
EN 60364-4-41	Elektrische laagspanningsinstallaties - Deel 4-41: Beschermingsmaatregelen – Bescherming tegen elektrische schok
IEC 62955	Residual direct current detecting device (RDC-DD) to be used for mode 3 charging of electric vehicles (Bewakingsvoorziening voor gelijkstroomfout (RDC-DD) voor het gebruik voor de laadmodus 3 van elektrische voertuigen)
BS 7671	IEE Wiring Regulations (17de editie)
AS / NZS 3017	Electrical installations – Verification guidelines

Aanwijzing bij EN- en IEC-normen:

- Deze gebruiksaanwijzing bevat verwijzingen naar Europese normen. Alle normen van de reeks EN 6XXXX (bijv. EN 61010) komen overeen met de respectievelijke IEC-normen met hetzelfde nummer (bijv. IEC 61010). Het enige verschil zit in de ten gevolge van het Europese harmonisatieproces gewijzigde delen.

3 Beschrijving van het apparaat

3.1 Voorzijde (IT 115)

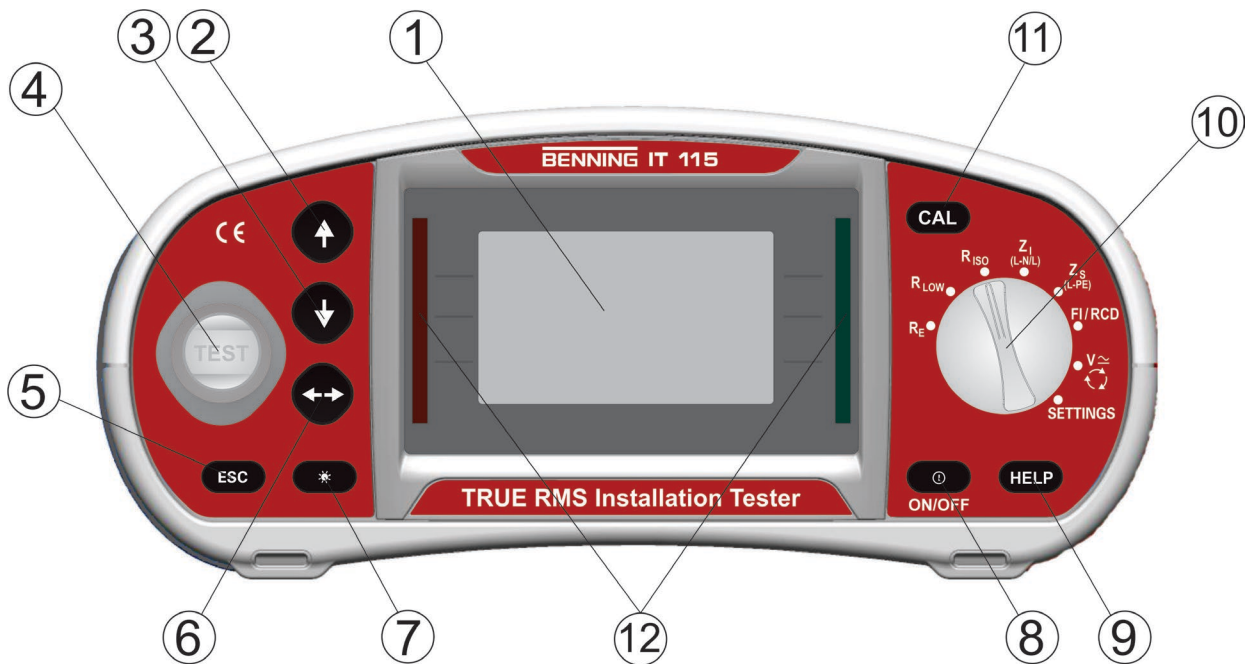

Afbeelding 3.1: Voorzijde (IT 115)

3.2 Voorzijde (IT 130)

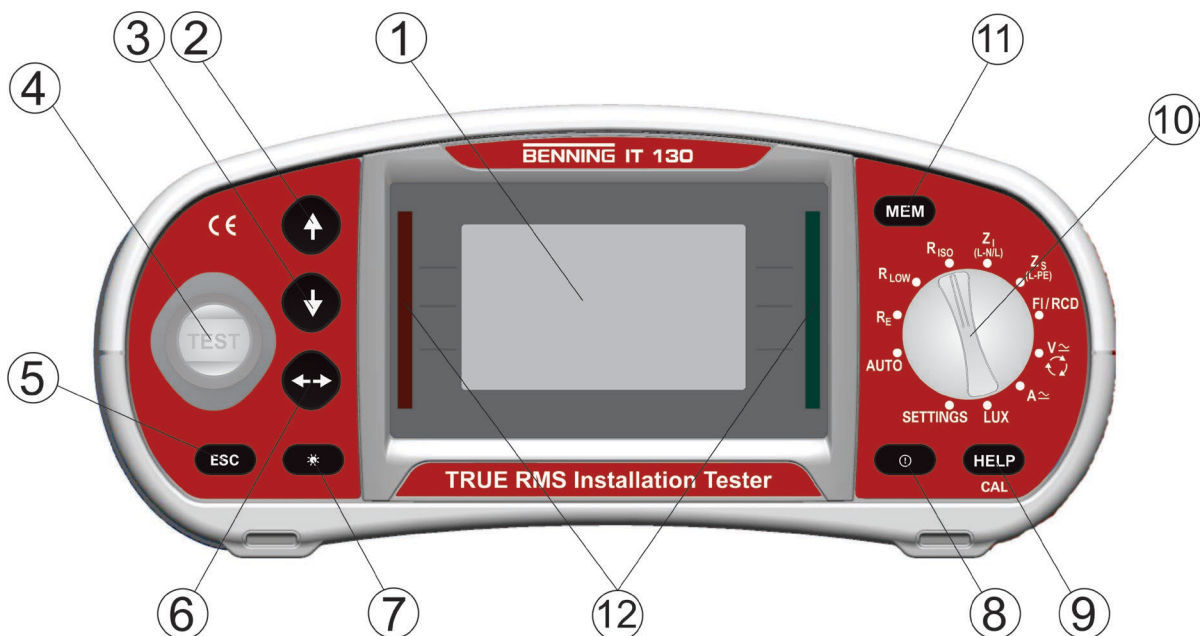

Afbeelding 3.2: Voorzijde (IT 130)

Legende:

1	LCD	Matrixdisplay met 128 x 64 pixels en achtergrondverlichting.
2	OP	Wijzigt geselecteerde parameters.
3	NEER	
4	TEST	Start de meting. PE-contactelektrode voor aansluiting van de aardleiding.
5	ESC	Terug/annuleren.
6	TAB	Selecteer parameters in de ingestelde meetfunctie.
7	Achtergrondverlichting Contrast	Wijzig de achtergrondverlichting en het contrast.
8	ON/OFF	Apparaat in- of uitschakelen. Automatische uitschakeling zonder toetsbediening na 15 minuten.
9	HELP (IT 115)	Helpfunctie met aansluitbeelden
	HELP/CAL (IT 130)	Helpfunctie met aansluitbeelden (voor R LOW en ΔU ca. 2 sec. indrukken) Voor de kalibratie van de testdraden in de R LOW- EN DOORGANG-functie. Start de Z_{REF} -meting in de subfunctie ΔU -spanningsafname.
10	Functiekeuzeschakelaar	Draaischakelaar om de meetfuncties, AUTO-schakelstand en SETTINGS-instellingen te selecteren.
11	CAL (IT 115)	Voor de kalibratie van de testdraden in de R LOW- en DOORGANG-functie. Start de Z_{REF} -meting in de subfunctie ΔU -spanningsafname.
	MEM (IT 130)	Opslaan/oproepen van meetresultaten. Slaat de instellingen van de stroomtangadapter op.
12	Groene/rode led	GOED/SLECHT-indicator van de meetresultaten.

3.3 Aansluitpaneel (IT 115)

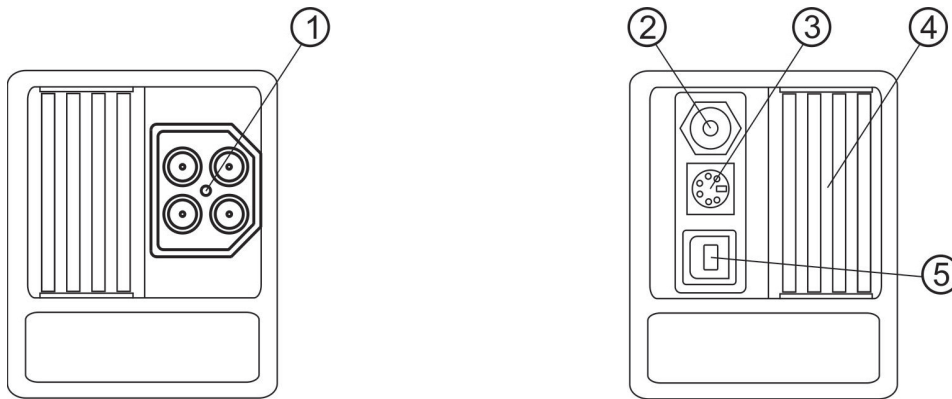

Afbeelding 3.3: Aansluitpaneel (IT 115)

Legende:

1	Testaansluiting	Meetingangen/-uitgangen.
2	Laadbus	Om de oplaadbare NiMh-accu's op te laden.
3	PS/2-bus	Seriële RS 232-poort voor service
3	USB-aansluiting	USB-poort (1.1) voor pc-aansluiting.
4	Beschermafdekking	
5	USB-aansluiting	Zonder functie



Waarschuwingen!

- ❑ De maximaal toegelaten spanning tussen de testklemmen en aarde bedraagt 550 V!
- ❑ De maximaal toegelaten spanning tussen de testklemmen bedraagt 550 V!
- ❑ De maximaal kortstondig toegelaten spanning van het externe laadapparaat bedraagt 14 V!

3.4 Aansluitpaneel (IT 130)

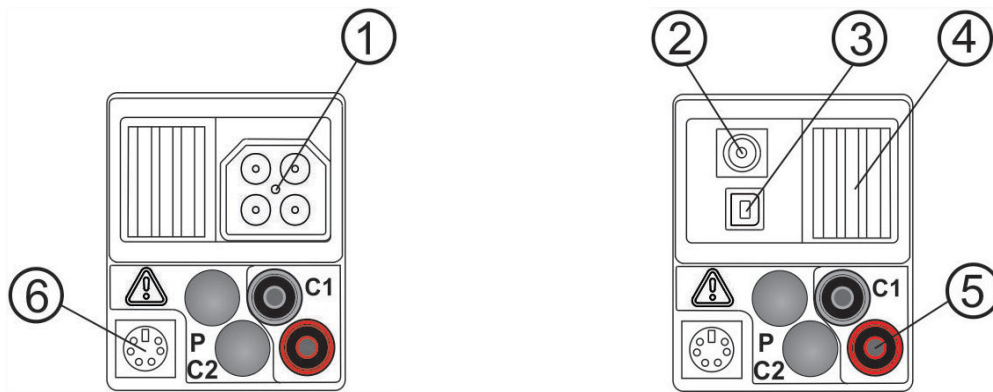

Afbeelding 3.4: Aansluitpaneel (IT 130)

Legende:

1	Testaansluiting	Meetingangen/-uitgangen.
2	Laadbus	Om de oplaadbare NiMh-accu's op te laden.
3	USB-aansluiting	USB-poort (1.1) voor pc-aansluiting.
4	Beschermafdekking	
5	C1	Meetingang voor optionele stroomtangadapter BENNING CC 1 / BENNING CC 3.
6	PS/2-bus	Seriële RS 232-poort voor pc-aansluiting Aansluiting voor optionele BENNING luxmeter type B (044111) en barcodescanner (009371).



Waarschuwingen!

- ❑ De maximaal toegelaten spanning tussen de testklemmen en aarde bedraagt 550 V!
- ❑ De maximaal toegelaten spanning tussen de testklemmen bedraagt 550 V!
- ❑ De maximaal toegelaten spanning op meetingang C1 bedraagt 3 V!
- ❑ De maximaal kortstondig toegelaten spanning van het externe laadapparaat bedraagt 14 V!

3.5 Achterzijde

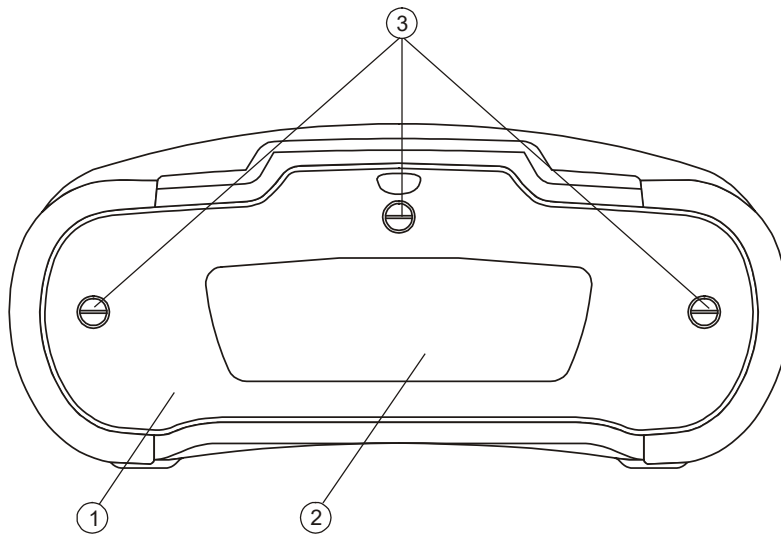

Afbeelding 3.5: Achterzijde

Legende:

1	Afdekking van het batterij-/zekeringvak
2	Informatiebord
3	Schroeven voor de afdekking van het batterij-/zekeringvak

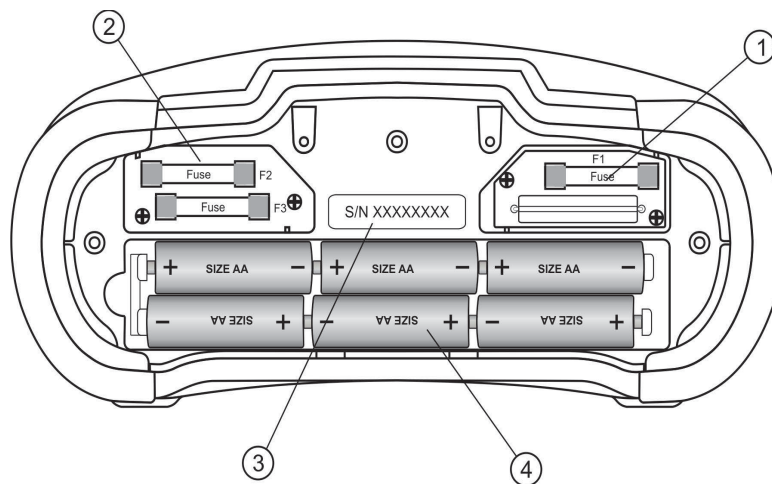

Afbeelding 3.6: Batterij- en zekeringvak

Legende:

1	Zekering F1	M 315 mA/250 V
2	Zekeringen F2 en F3	Wanneer zekering F2 of F3 is doorgebrand, mag het apparaat niet langer gebruikt worden. Het apparaat moet dan voor onderzoek/reparatie naar de firma Benning worden gestuurd.
3	Serienummerplaatje	
4	Accu's/batterijen	Type AA, alkaline/oplaadbaar NiMh, aantal: 6 stuks

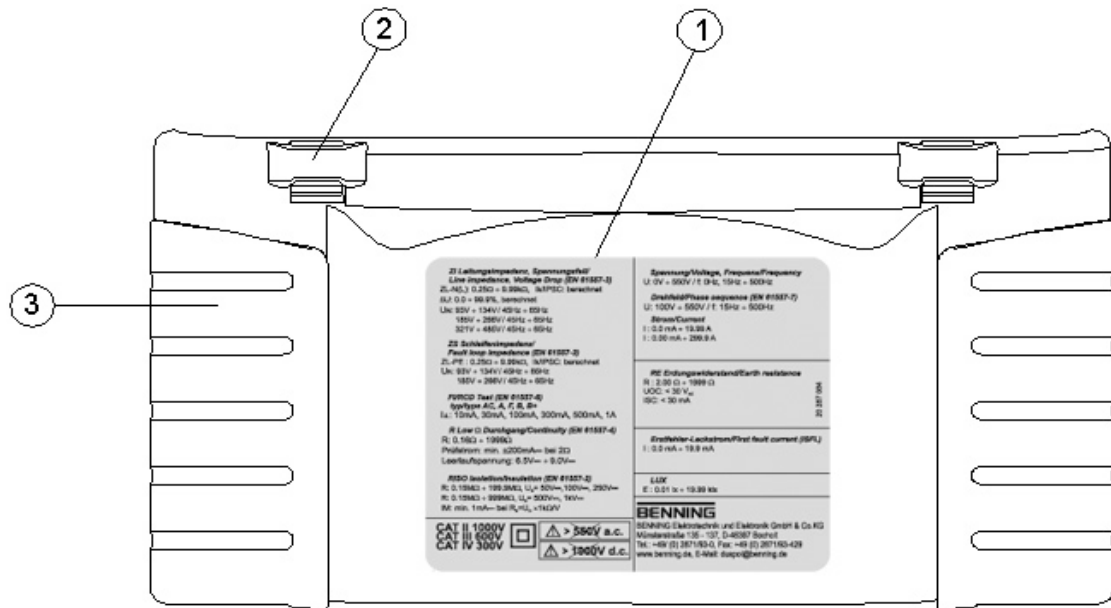

Afbeelding 3.5: Onderaanzicht - Afbeelding met IT 130 als voorbeeld

Legende:

1	Informatieplaatje
2	Draagriemopeningen
3	Zijafdekkingen

3.6 Apparaat dragen

Met de standaard leveringsomvang kan het apparaat op verschillende manieren worden gedragen.



Het apparaat hangt met de draagriem rond de hals van de gebruiker.



Het apparaat kan ook in de gecapitonneerde tas worden gedragen en liggend worden gebruikt. De draagtas is voorzien van een opening om de testdraad door te steken.

3.6.1 Bevestigen van de draagriem

Kies een van de twee methodes:

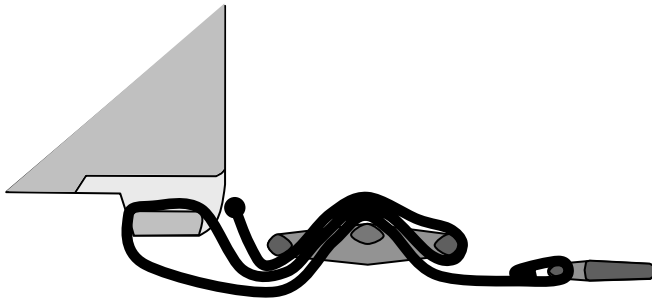

Afbeelding 3.6: Eerste methode

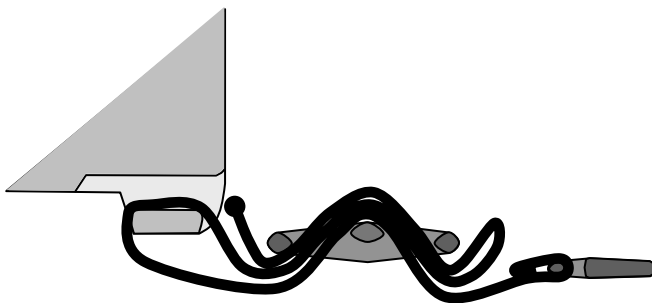

Afbeelding 3.7: Alternatieve methode

Controleer regelmatig of de bevestiging in orde is.

3.7 Leveringsomvang en optioneel toebehoren

3.7.1 Standaard leveringsomvang

- 1 x installatiemeter apparaat
 - 1 x gecapitonneerde draagtas
 - 1 x testkabel met randaardestekker
 - 1 x universele 3-geleider testdraad (zwart, blauw, groen)
 - 1 x testpenset (zwart, blauw, groen)
 - 1 x krokodilklemsset (zwart, blauw, groen)
 - 1 x draagriem
 - 6 x oplaadbare NiMh-accu's, type AA
 - 2 x batterijen, type AAA
 - 1 x laadapparaat
 - 1 x korte handleiding
 - 1 x kalibratiecertificaat
-
- 1 x Commander-testpen schakelbaar met TEST-toets Art.-Nr. 044155) (IT 130)
 - 1 x RS 232-PS/2-interfacekabel (IT 130)
 - 1 x USB-interfacekabel (IT 130)





Leveringsomvang BENNING IT 115



Leveringsomvang BENNING IT 130

De protocolsoftware BENNING PC-Win IT 130-200 en de gebruiksaanwijzing (PDF-bestand) kunnen gratis vanaf de productpagina van de apparaat worden gedownload.
<http://tms.benning.de/it130>

3.7.2 Optioneel toebehoren

<p>Aardingsset Aardingsset, 2 aardingspinnen, 3 testdraden, 2 x L = 20 m, 1 x L = 4,5 m Art.nr.: 044113</p>	
<p>Stroomtangadapter BENNING CC 1, 1 A - 400 A AC Uitgang: 1 mV per 1 A Art.nr.: 044037 BENNING CC 3, 0,2 A - 300 A AC/DC Uitgang: 1 mV/10 mV pro 1 A Art.nr.: 044038</p>	
<p>Verlichtingssterktesensor BENNING luxmeter type B Art.nr.: 044111 Voor de planning en installatie van binnen- en buitenverlichting.</p>	
<p>COMMANDER-Testsonde (IT 115) Met TEST-knop voor het activeren van het meetproces, goede/slechte indicatie via groene/rode LED, PE-contactelektrode voor het registreren van de fasespanning op de aardleidingaansluiting, knop voor meetpunt en displayverlichting. Art. Nr.: 044155</p>	
<p>Commander-teststekker Voor stopcontact met randaarde, schakelbaar met TEST- en MEM-toets, goed/slecht-indicator met groene/rode led, PE-contactelektrode voor detectie van fasespanning op aardleidingaansluiting PE. Art.nr.: 044149</p>	
<p>CEE-meetadapter BENNING TA 6 Meetadapter voor het testen van 5-polige 16 A CEE- stopcontacten. De onderstaande metingen worden ondersteund: Lus- en kabelimpedantie, isolatie, RCD- test, spanning en fasevolgorde (draaiveld). Art.nr.: 044168</p>	

BENNING TA 7-16, TA 7-32, TA 7-63

CEE-meetadapter voor het testen van 5-polige CEE-stopcontacten, door middel van de 4 mm-veiligheidsbussen universeel te gebruiken.

BENNING TA 7-16, 16 A (044040)

BENNING TA 7-32, 32 A (044041)

BENNING TA 7-63, 63 A (044042)

**CEE-meetadapter**

16 A, 5-polig, voor meting van spanning en fasevolgorde (draaiveld) op 16 A CEE-contactdozen.
Art.nr.: 044148

**40 m meetkabel**

40 m meetkabel met haspel en handlus, voor het meten van aardleidingverbindingen.

Art.nr.: 044039

**Barcodescanner**

Barcodescanner met PS/2-interface voor de identificatie van het meetpunt en naamsverandering van de geheugenplaats.

Art.nr.: 009371



4 Bediening van het apparaat

4.1 Indicatoren en waarschuwingsgeluiden

4.1.1 Aansluitmonitor

De aansluitmonitor toont de aanwezige spanningen op de testklemmen en informatie over de actieve testklemmen in het wisselstroomnet.

	De aanwezige spanning wordt samen met de voorstelling van de testklemmen getoond. De drie testklemmen L, N en PE worden voor de geselecteerde meting gebruikt.
	De aanwezige spanning wordt samen met de voorstelling van de testklemmen getoond. De testansluitingen L en N worden voor de geselecteerde meting gebruikt.
	De testklemmen L en PE zijn actieve testklemmen. De N-testklem moet eveneens worden aangesloten om een correcte ingangsspanning te tonen.
	De bestaande polariteit van de testspanning (R LOW, R ISO) wordt op de uitgangsklemmen L en N getoond.

4.1.2 Batterij-indicator

De batterij-indicator geeft de actuele laadtoestand van de accu aan alsook de aansluiting van een extern laadapparaat.

	Batterijcapaciteitsindicator.
	Laadtoestand laag. De laadtoestand is te laag om correcte meetresultaten te verzekeren. Vervang de batterijen of laad de accu's op.
	Opladen bezig (bij aangesloten laadapparaat).

4.1.3 Waarschuwingen en meldingen

De volgende waarschuwingen en meldingen worden weergegeven:

	Waarschuwing! Er staat een hoge spanning op de testklemmen.
	Waarschuwing! Gevaarlijke spanning op de PE-aansluiting! Beëindig het meetproces onmiddellijk en verhelp de fout/het aansluitprobleem voor u verder gaat met het meetproces!
DC VOLTAGE!	Waarschuwing! Te hoge gelijkspanning (> 50 V DC) op de testklemmen!
	De voorwaarden op de ingangsklemmen laten de start van een meting toe. Let op bijkomende waarschuwingen en meldingen!
	De voorwaarden op de ingangsklemmen laten niet toe dat de meting wordt gestart. Let op bijkomende waarschuwingen en meldingen!
	De meting loopt. Let op getoonde waarschuwingen!

	Het apparaat is oververhit. De metingen worden opgeschort tot de interne temperatuur onder de toegelaten limietwaarde gedaald is.
	Resultaten kunnen worden opgeslagen.
	Tijdens de meting werd een hoge stoorspanning vastgesteld. De meetresultaten kunnen vervalst zijn.
	L en N werden omgewisseld.
	RCD tijdens de meting geactiveerd (in RCD-functies)
	Draagbare PRCD geselecteerd (alleen voor documentatiedoeleinden).
	RCD type EV (Elektrisch Voertuig) (IT 130)
	RCD type MI (Mobiele Installatie) (IT 130)
	De weerstand van de testdraden voor de laagohmse meting/doorgangsmeting is niet gecompenseerd.
	De weerstand van de testdraden voor de laagohmse meting/doorgangsmeting werd gecompenseerd.
	Hoge aardingsweerstand van de meetsonden. De meetresultaten kunnen vervalst zijn.
	Te lage stroom voor de gespecificeerde nauwkeurigheid. De meetresultaten kunnen vervalst zijn. Controleer de instelling van de stroomtangadapter, of de gevoeligheid van de stroomtangadapter kan worden verhoogd.
	Het meetsignaal ligt buiten het meetbereik. De meetresultaten kunnen vervalst zijn.
	Eenvoudige fout in het IT-net. (IT 130)
	Zekering F1, F2 of F3 is defect. Wanneer zekering F2 of F3 is doorgebrand, mag het apparaat niet langer gebruikt worden. Het apparaat moet dan voor onderzoek/repairatie naar de firma Benning worden gestuurd.

4.1.4 Evaluatieveld

	Meetresultaat binnen de vooringestelde limietwaarden (groene led).
	Meetresultaat buiten de vooringestelde limietwaarden (rode led).
	Meting werd afgebroken. Let op de getoonde waarschuwingen en meldingen.

4.1.5 Waarschuwingsgeluiden

Doorlopende toon	Waarschuwing! Gevaarlijke spanning vastgesteld op de PE-aansluiting.
------------------	---

4.1.6 Helpmenu (HELP-toets)

HELP	Opent het helpmenu.
-------------	---------------------

Voor alle meetfuncties is een helpmenu beschikbaar. Het helpmenu omvat grafische aansluitbeelden om het apparaat aan te sluiten op de elektrische installatie. Als de gewenste meetfunctie geselecteerd is, kan het overeenkomstige helpmenu met de HELP-toets worden opgeroepen.

Toetsen in het helpmenu

OP/NEER	Selecteert het volgende/vorige aansluitbeeld.
ESC/HELP/ Functiekeuzeschakelaar	Helpmenu verlaten.

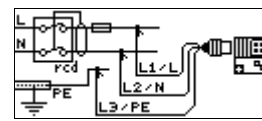
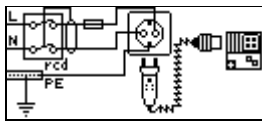

Afbeelding 4.1: Aansluitbeelden van het helpmenu

4.1.7 Achtergrondverlichting en contrast

Met de toets voor achtergrondverlichting en contrast kunnen de volgende instellingen worden uitgevoerd:

Korte bediening	Schakelt de achtergrondverlichting gedurende ca. 10 seconden aan.
1 s ingedrukt houden	Schakelt de achtergrondverlichting continu in tot het apparaat wordt uitgeschakeld of de toets opnieuw wordt ingedrukt.
2 s ingedrukt houden	Hiermee kan het LCD-contrast worden ingesteld.

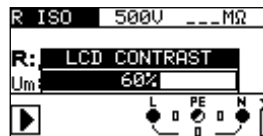

Afbeelding 4.2: LCD-contrastinstelling

Toetsen voor de contrastinstelling

OP	Contrast verhogen.
NEER	Contrast verlagen.
TEST	Ingesteld contrast overnemen.
ESC	Instellingen zonder wijzigingen beëindigen.

4.2 Functiekeuzeschakelaar

De functiekeuzeschakelaar dient voor de selectie van de

- ❑ Test- en meetfuncties
- ❑ AUTO-schakelstand (IT 130)
- ❑ SETTINGS-instellingen

Toetsfunctie na selectie van de **test-/meetfunctie**

OP/NEER	Selecteert de subfunctie van de ingestelde test-/meetfunctie (alleen voor R LOW, Zi, Zs, RCD).
TAB	Selectie van de parameters en limietwaarden.
TEST	Start de meting.
MEM (IT 130)	Opslaan/oproepen van de meetresultaten.
ESC	Terug/annuleren.

Toetsfunctie in het veld **Parameter** (Parameters)

OP/NEER	Wijzigt de geselecteerde parameter.
TAB	Selecteer de volgende parameter.
MEM (IT 130)	Opslaan/oproepen van de meetresultaten.

Parameters en limietwaarden voor de evaluatie van meetresultaten

Parameter, limietwaarde	ZONDER	Geen parameter/limietwaarde, indicator: _ _ _ .
	AAN	Meetresultaten – worden aan de hand van de ingestelde parameters en limietwaarde geëvalueerd met GOED/SLECHT.

In hoofdstuk **5. Metingen** is meer informatie te vinden over het uitvoeren van de test-/meetfuncties van het apparaat.

4.3 AUTO-schakelstand (IT 130)

Zet de functiekeuzeschakelaar in de stand **AUTO** om de test-/meetfuncties via de Commander-testpen of de optionele Commander-teststekker voor stopcontacten met randaarde (044149) te selecteren.

De selectie van de test-/meetfuncties gebeurt met de toetsen  van de Commander. Een uitgebreide beschrijving van de Commander-testpen en de optionele Commander-teststekker voor stopcontacten met randaarde (044149) vindt u in bijlage C.

4.5 SETTINGS- Instellingen (IT 115)

Zet de functiekeuzeschakelaar voor de selectie van de meetfunctie op **SETTINGS** (INSTELLINGEN) om de volgende instellingen op het testapparaat uit te voeren:

- ❑ **TAAL** selecteren (GB, D, E, F, NL)
- ❑ **RCD-TEST** (Test volgens EN 61008/ EN 61009, IEC 60364-4-41, BS 7671, AS/NZS 3017)
- ❑ **Instelling ISC-factor** (0,20 – 3,00)
- ❑ **Commander AAN/UIT**
- ❑ **FABRIEKSGEGEVENS** terugzetten

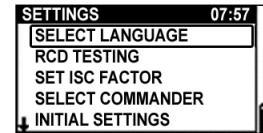

Afbeelding 4.3:
SETTINGS-Einstellungen
(Instellingen)

Toetsen

OP/NEER	Selectie van de optie.
TEST	Bevestigt de geselecteerde optie.
ESC/functiekeuzeschakelaar	Annuleren/terug zonder wijziging.

4.6 SETTINGS-Instellingen (IT 130)

Zet de functiekeuzeschakelaar voor de selectie van de meetfunctie op **SETTINGS** (INSTELLINGEN) om de volgende instellingen op het apparaat uit te voeren:

- ❑ **GEHEUGEN**(gegevens opvragen, gegevens wissen, volledig geheugen wissen)
- ❑ **TAAL** selecteren (GB, D, E, F, NL)
- ❑ **DATUM/TIJD** instellen
- ❑ **AARDINGSSYSTEEM** (TN/TT- of IT-net)
- ❑ **RCD-TEST** (Test volgens EN 61008/ EN 61009, IEC 60364-4-41, BS 7671, AS/NZS 3017)
- ❑ **Instelling ISC-factor** (0,20 – 3,00)
- ❑ **Commander AAN/UIT**
- ❑ **FABRIEKSGEGEVENS** terugzetten
- ❑ **TANGEN instellingen** (selectie van de optionele stroomtangadapters BENNING CC 1 (044037), BENNING CC 3 (044038))

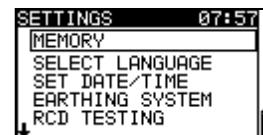

Afbeelding 4.4:
SETTINGS-Einstellungen
(Instellingen)

Toetsen

OP/NEER	Selectie van de optie.
TEST	Bevestigt de geselecteerde optie.
ESC/functiekeuzeschakelaar	Annuleren/terug zonder wijziging.

4.6.1 Geheugen (IT 130)

In dit menu kunnen opgeslagen gegevens worden opgeroepen en kunnen de gegevens van een meetpunt of het volledige geheugen worden gewist.

Zie hoofdstuk **6 Meetwaardebeheer** voor meer informatie.

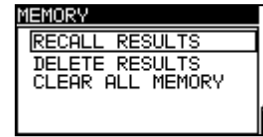

Afbeelding 4.5: Geheugenopties

Toetsen

OP/NEER	Selectie van de optie.
TEST	Bevestigt de geselecteerde optie.
ESC	Annuleren/terug naar het instellingsmenu.
Functiekeuzeschakelaar	Annuleren/terug naar de geselecteerde meetfunctie.

4.6.2 Taal

In dit menu kan de taal worden ingesteld.



Afbeelding 4.6: Taal selecteren

Toetsen

OP/NEER	Selectie van de taal.
TEST	Bevestigt de geselecteerde taal en keert terug naar het instellingsmenu.
ESC	Annuleren/terug naar het instellingsmenu.
Functiekeuzeschakelaar	Annuleren/terug naar de geselecteerde meetfunctie.

4.6.3 Datum en tijd (IT 130)

In dit menu kunnen de datum en tijd worden ingesteld.

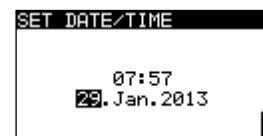

Afbeelding 4.7:
Datum en tijd instellen

Toetsen

TAB	Selectie van het datum-/tijdveld.
OP/NEER	Wijzigt het geselecteerde veld.
TEST	Bevestigt de wijziging en keert terug naar het instellingsmenu.
ESC	Annuleren/terug naar het instellingsmenu
Functiekeuzeschakelaar	Annuleren/terug naar de geselecteerde meetfunctie.

Opmerking:

- Wanneer de batterijen langer dan 1 minuut worden verwijderd, gaan de instellingen voor datum en tijd verloren.

4.6.4 Aardingsysteem (voedingsnet)

In dit menu kan het bestaande aardingsysteem (voedingsnet) worden ingesteld.

De volgende opties zijn beschikbaar:

- TN/TT-net.
- IT-net (IT 130)

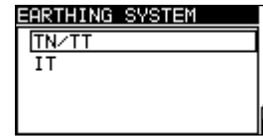

Afbeelding 4.8:
Selectie van het aardingsysteem

Toetsen

OP/NEER	Selectie van het aardingsysteem.
TEST	Bevestigt het geselecteerde aardingsysteem en keert terug naar het instellingsmenu.
ESC	Annuleren/terug naar het instellingsmenu.
Functiekeuzeschakelaar	Annuleren/terug naar de geselecteerde meetfunctie.

4.6.5 RCD-controle

In dit menu wordt de voor de RCD-controle gebruikte norm ingesteld.

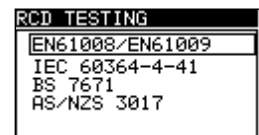

Afbeelding 4.9:
Selectie van de RCD-norm

Toetsen

OP/NEER	Selectie van de norm.
TEST	Bevestigt de geselecteerde norm en keert terug naar het instellingsmenu.
ESC	Annuleren/terug naar het instellingsmenu.
Functiekeuzeschakelaar	Annuleren/terug naar de geselecteerde meetfunctie.

De maximale RCD-uitschakeltijden zijn verschillend van norm tot norm. De tijden voor de individuele normen zijn hierna vermeld. Standaard zijn de uitschakeltijden ingesteld overeenkomstig de norm EN 60364-4-41. De norm EN 60364-4-41 definieert overeenkomstig tabel 41.1 verschillende uitschakeltijden voor TN/IT-netten en TT-netten.

Activeringstijden volgens **EN 60364-4-41** (VDE 0100-410):

	U_0	$\frac{1}{2} \times I_{\Delta N}^*$	$I_{\Delta N}$	$2 \times I_{\Delta N}$	$5 \times I_{\Delta N}$
TN/IT	≤ 120 V	$t_{\Delta} > 800$ ms	$t_{\Delta} \leq 800$ ms	$t_{\Delta} < 150$ ms	$t_{\Delta} < 40$ ms
	≤ 230 V	$t_{\Delta} > 400$ ms	$t_{\Delta} \leq 400$ ms		
TT	≤ 120 V	$t_{\Delta} > 300$ ms	$t_{\Delta} \leq 300$ ms		
	≤ 230 V	$t_{\Delta} > 200$ ms	$t_{\Delta} \leq 200$ ms		

U_0 : Nominale spanning buitengeleider ten opzichte van aarde

Voorbeeld voor een evaluatie van de activeringstijd voor $I_{\Delta N}$, $U_0: \leq 230$ V:

Instelling	Activeringstijd t_{Δ}	Evaluatieveld
IEC 60364-4-41 TN/IT	< 400 ms	✓
	400 ms $< t_{\Delta} < 999$ ms	✗
	> 999 ms	✗

IEC 60364-4-41 TT	< 200 ms	✓
	200 ms < t _Δ < 999 ms	✗
	> 999 ms	✗

Activeringstijden volgens **EN 61008/EN 61009** (VDE 0664-10/VDE 0664-20):

	$\frac{1}{2} \times I_{\Delta N}^{*)}$	$I_{\Delta N}$	$2 \times I_{\Delta N}$	$5 \times I_{\Delta N}$
Algemene RCD's (niet vertraagd)	t _Δ > 300 ms	t _Δ < 300 ms	t _Δ < 150 ms	t _Δ < 40 ms
Selectieve RCD (vertraagd)	t _Δ > 500 ms	130 ms < t _Δ < 500 ms	60 ms < t _Δ < 200 ms	50 ms < t _Δ < 150 ms

Activeringstijden volgens **BS 7671**:

	$\frac{1}{2} \times I_{\Delta N}^{*)}$	$I_{\Delta N}$	$2 \times I_{\Delta N}$	$5 \times I_{\Delta N}$
Algemene RCD's (niet vertraagd)	t _Δ > 1999 ms	t _Δ < 300 ms	t _Δ < 150 ms	t _Δ < 40 ms
Selectieve RCD (vertraagd)	t _Δ > 1999 ms	130 ms < t _Δ < 500 ms	60 ms < t _Δ < 200 ms	50 ms < t _Δ < 150 ms

Activeringstijden volgens **AS/NZS 3017**)**:

RCD-type	$I_{\Delta N}$ [mA]	$\frac{1}{2} \times I_{\Delta N}^{*)}$ t _Δ	$I_{\Delta N}$ t _Δ	$2 \times I_{\Delta N}$ t _Δ	$5 \times I_{\Delta N}$ t _Δ	Opmerking
I	≤ 10	> 999 ms	40 ms	40 ms	40 ms	Maximale uitschakeltijd
II	> 10 ≤ 30		300 ms	150 ms	40 ms	
III	> 30		300 ms	150 ms	40 ms	
IV <input type="checkbox"/>	> 30	> 999 ms	500 ms	200 ms	150 ms	Min. niet-activerende tijd
			130 ms	60 ms	50 ms	

*) Minimale testtijd voor stroom van $\frac{1}{2} \times I_{\Delta N}$, RCD mag niet activeren.

***) Teststroom en meetnauwkeurigheid voldoen aan de vereisten van AS/NZS 3017.

Maximale testtijden en geselecteerde teststroom voor algemene (niet-vertraagde) RCD:

Standaard	$\frac{1}{2} \times I_{\Delta N}$	$I_{\Delta N}$	$2 \times I_{\Delta N}$	$5 \times I_{\Delta N}$
EN 60364-4-41	1000 ms	1000 ms	150 ms	40 ms
EN 61008/EN 61009	300 ms	300 ms	150 ms	40 ms
BS 7671	2000 ms	300 ms	150 ms	40 ms
AS/NZS 3017 (I, II, III)	1000 ms	1000 ms	150 ms	40 ms

Maximale testtijden en geselecteerde teststroom voor selectieve (vertraagde) RCD:

Standaard	$\frac{1}{2} \times I_{\Delta N}$	$I_{\Delta N}$	$2 \times I_{\Delta N}$	$5 \times I_{\Delta N}$
EN 60364-4-41	1000 ms	1000 ms	200 ms	150 ms
EN 61008/EN 61009	500 ms	500 ms	200 ms	150 ms
BS 7671	2000 ms	500 ms	200 ms	150 ms
AS/NZS 3017 (IV)	1000 ms	1000 ms	200 ms	150 ms

4.6.6 I_{sc}-factor (schalingsfactor)

In dit menu wordt de I_{sc}-factor (schalingsfactor) voor de berekening van de kortsluitstroom (I_k) in de functie ZI (L-N/L) en Z_s (L-PE) ingesteld.

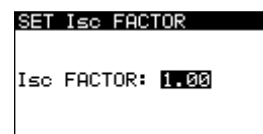

Afbeelding 4.10:
Selectie van de I_{sc}-factor

Toetsen

OP/NEER	Wijzigt de Isc-factor.
TEST	Bevestigt de ingestelde Isc-factor.
ESC	Annuleren/terug naar het instellingsmenu.
Functiekeuzeschakelaar	Annuleren/terug naar de geselecteerde meefunctie.

De kortsluitstroom Ik in het voedingssysteem is zeer belangrijk voor de selectie en de test van de beschermerschakelingen (zekeringen, overstroombeveiligingsinrichtingen, RCD's). De standaardwaarde van de Isc-factor (Ik) bedraagt 1,00. De waarde moet worden ingesteld overeenkomstig de lokale omstandigheden. De Isc-factor kan in het bereik van 0,20 ÷ 3,00 worden ingesteld.

4.6.7 Commander AAN/UIT

In dit menu kan de Commander worden geactiveerd of gedeactiveerd.

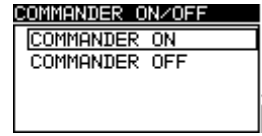

Afbeelding 4.11:
Selectie van de Commander-
ondersteuning

Toetsen

OP/NEER	Selectie Commander AAN/Commander UIT.
TEST	Bevestigt de geselecteerde optie.
ESC	Annuleren/terug naar het instellingsmenu.
Functiekeuzeschakelaar	Annuleren/terug naar de geselecteerde meetfunctie.

Opmerking:

- De optie Commander UIT is bedoeld om de bedieningstoetsen van de Commander (met uitzondering van de toets voor de achtergrondverlichting) te deactiveren. Het deactiveren van de Commander is zinvol wanneer sterke storingsbronnen de functie van de Commander beïnvloeden.

4.6.8 Fabrieksinstellingen

In dit menu kunnen de instellingen, de meetparameters en de limietwaarden van het apparaat weer op de fabrieksinstellingen worden gezet.

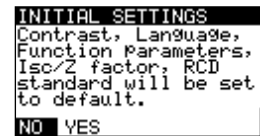

Afbeelding 4.12:
Vraag voor fabrieksinstelling

Toetsen

OP/NEER	Selectie van de optie [JA, NEEN].
TEST	Bevestigt de geselecteerde optie.
ESC	Annuleren/terug naar het instellingsmenu.
Functiekeuzeschakelaar	Annuleren/terug naar de geselecteerde meetfunctie.

Opmerking:

- Wanneer wordt teruggekeerd naar de fabrieksinstelling, gaan alle uitgevoerde instellingen verloren!
- Wanneer de batterijen langer dan 1 minuut worden verwijderd, gaan alle uitgevoerde instellingen verloren.

De fabrieksinstellingen zijn als volgt gedefinieerd:

Instellingen van het apparaat	Voorinstelling
Taal	Deutsch (Duits)
Contrast	50 %
Aardingssysteem	TN/TT
Isc-factor	1,00
RCD-normen	EN 60364-4-41
Commander-testpen	EIN (AAN)
Instellingen van de stroomtangen	BENNING CC 3

Meetfunctie Subfunctie	Parameter/ limietwaarde
RE	Zonder limietwaarde
R ISO	Zonder limietwaarde Nominale testspanning: 500 V
R LOW DURCHGANG (DOORGANG)	Zonder limietwaarde Zonder limietwaarde
ZI (L-N/L) leidingsimpedantie ΔU spanningsafname	Zekeringtype: geen geselecteerd ΔU : 4,0 %, Z_{REF} : 0,00 Ω
Zs (L-PE) lusweerstand Zs rcd	Zekeringtype: geen geselecteerd Zekeringtype: geen geselecteerd
RCD	RCD t Nominale verschilstroom: $I_{\Delta N} = 30$ mA RCD-type: AC, niet vertraagd Teststroom met polariteit bij begin:  (0°) Limietwaarde contactspanning: 50 V Stroomfactor: $\times 1$

Opmerking:

- Het apparaat kan ook op de fabrieksinstellingen worden teruggezet wanneer de TAB-toets tijdens het inschakelen wordt ingedrukt.

4.6.9 Instellingen van de stroomtangen (IT 130)

In het menu **SET CLAMP** (TANGEN instellingen) kan de C1-meetingang worden ingesteld op de gebruikte stroomtangadapter.

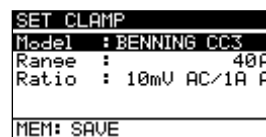

Afbeelding 4.13:
Instelling van de stroomtang-meetingang

Instelparameter:

Model	BENNING CC 1
Meetbereik	400 A AC
Model	BENNING CC 3
Meetbereik	40 A/ 300 A AC/DC

Selectie van de parameters**Toetsen**

OP/NEER	Selectie van de opties.
TEST	Bevestigt de geselecteerde optie.
MEM	Slaat de instellingen op.
ESC	Annuleren/terug naar het instellingsmenu.
Functiekeuzeschakelaar	Annuleren/terug naar de geselecteerde meetfunctie.

Wijziging van de geselecteerde parameters**Toetsen**

OP/NEER	Wijzigt de parameter.
TEST	Bevestigt de parameter.
MEM	Slaat de instellingen op.
ESC	Annuleren/terug naar het instellingsmenu.
Functiekeuzeschakelaar	Annuleren/terug naar de geselecteerde meetfunctie.

Opmerking:

- Het meetbereik van het apparaat moet in acht worden genomen. Het meetbereik van de stroomtang kan groter zijn dan het meetbereik van het apparaat.

5 Metingen

5.1 TRMS spanning, frequentie en fasevolgorde

De aanwezige spanningen op de testansluitingen worden permanent weergegeven op de aansluitmonitor. In het meetbereik **VOLTAGE TRMS** (TRMS SPANNING) (reële effectieve waarde van de spanning) kunnen de meetwaarden voor spanning (AC/DC), frequentie en fasevolgorde (draaiveld) ook worden opgeslagen. De metingen worden uitgevoerd conform de norm EN 61557-7.

Toetsfunctie volgens hoofdstuk

4.2 Functiekeuzeschakelaar

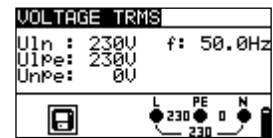

Afbeelding 5.1:

Spanning in eenfasesysteem

Testparameters

Er moeten geen parameters worden ingesteld.

Aansluitplan

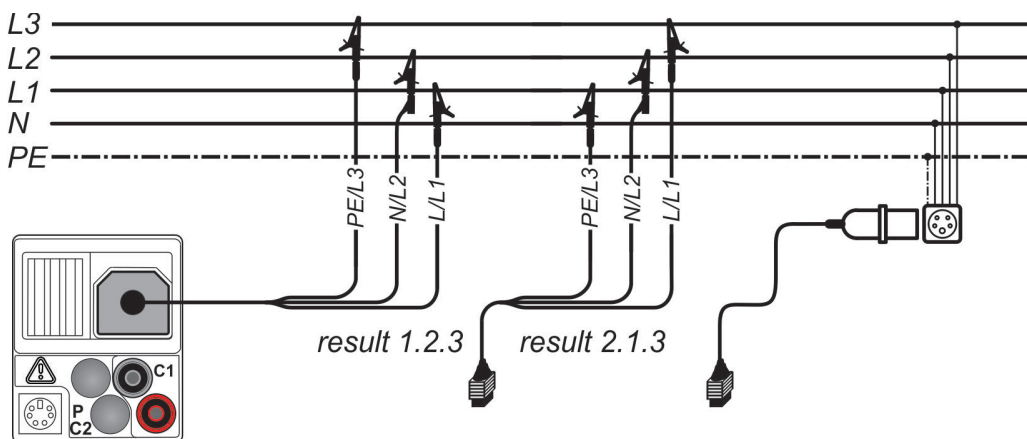

Afbeelding 5.2: Aansluiting van 3-geleider testdraad en optionele CEE-meetadapter (044148) in driefasesysteem - Afbeelding met IT 130 als voorbeeld

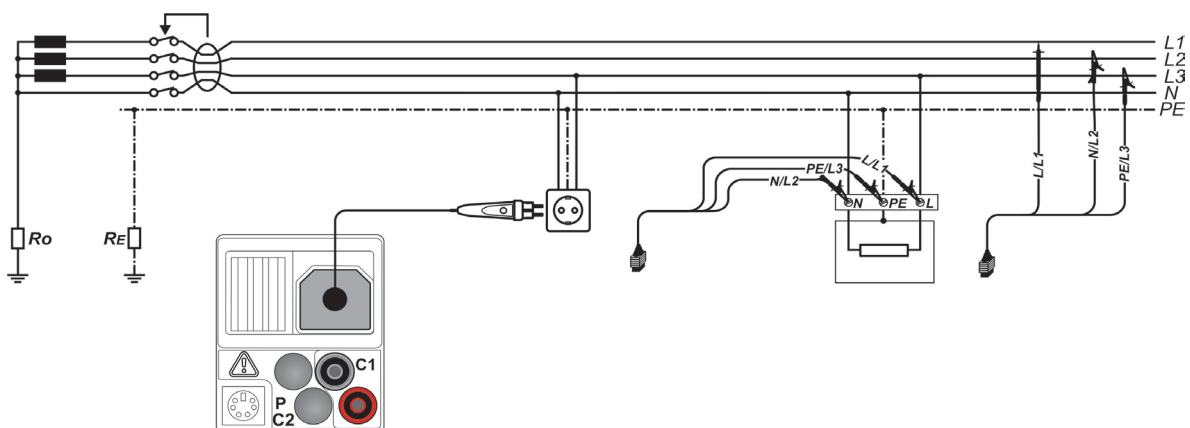

Afbeelding 5.3: Aansluiting van de optionele Commander-teststekker (044149) en de 3-geleider testdraad in het een-/driefasesysteem - Afbeelding met IT 130 als voorbeeld

Uitvoering van de spanningsmeting

- ❑ Selecteer met de functiekeuzeschakelaar de schakelstand **V_~**.
- ❑ Breng de testdraden in contact met het testobject (zie Afbeelding 5.2 en Afbeelding 5.3).
- ❑ Sla het meetresultaat op door op de toets **MEM** te drukken. (optioneel voor IT 130)

De meting wordt direct na selectie van de functie **VOLTAGE TRMS** (TRMS SPANNING) uitgevoerd.

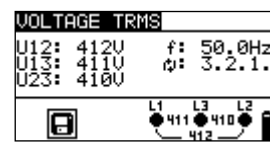
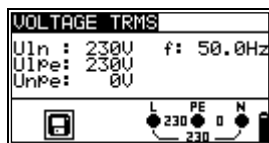

Afbeelding 5.4: Voorbeelden van spanningsmetingen in het eenfase- en driefasesysteem

Weergegeven resultaten voor eenfasesystemen:

- Uln** Spanning tussen fasen en nulleider
- Uipe** Spanning tussen fase en aardleiding
- Unpe** Spanning tussen nulleider en aardleiding
- f** Frequentie

Weergegeven resultaten voor driefasesystemen:

- U12** Spanning tussen de testklemmen L1 en L2
- U13** Spanning tussen de testklemmen L1 en L3
- U23** Spanning tussen de testklemmen L2 en L3
- 1.2.3** juiste aansluiting - rechts draaiveld
- 3.2.1** verkeerde aansluiting - links draaiveld
- f** Frequentie

Weergegeven resultaten voor IT-systeem:

- U12** Spanning tussen de testklemmen L1 en L2
- U1pe** Spanning tussen de testklemmen L1 en PE
- U2pe** Spanning tussen de testklemmen L2 en PE
- f** Frequentie

5.2 Isolati weerstand

De meting van de isolati weerstand wordt uitgevoerd om de normale toestand van de isolatie aan te tonen en gevaar door elektriciteit uit te sluiten.

Typische toepassings situaties zijn:

- ❑ Isolati weerstand tussen de actieve geleiders (L/N) van de installatie en de aardleiding/aarde (PE) => bescherming tegen elektrische schok,
- ❑ Isolati weerstand tussen de actieve geleiders (L/N) van de installatie => bescherming tegen kortsluiting (overstroom) en verzekeren van de goede werking,
- ❑ Isolati weerstand van niet-geleidende ruimtes (wanden en vloeren),
- ❑ Isolati weerstand van de aardingskabels en
- ❑ Weerstand van halfgeleidende (antistatische) vloeren.

Toetsfunctie volgens hoofdstuk

4.2 Functiekeuzeschakelaar

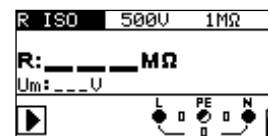

Afbeelding 5.5:
Isolati weerstand

Testparameters

Uiso	Nominale waarde testspanning [50 V, 100 V, 250 V, 500 V, 1000 V]
Limiting value (Limietwaarde)	Minimale waarde voor de isolati weerstand [zonder (---), 0,01 MΩ ÷ 200 MΩ]

Aansluitplan

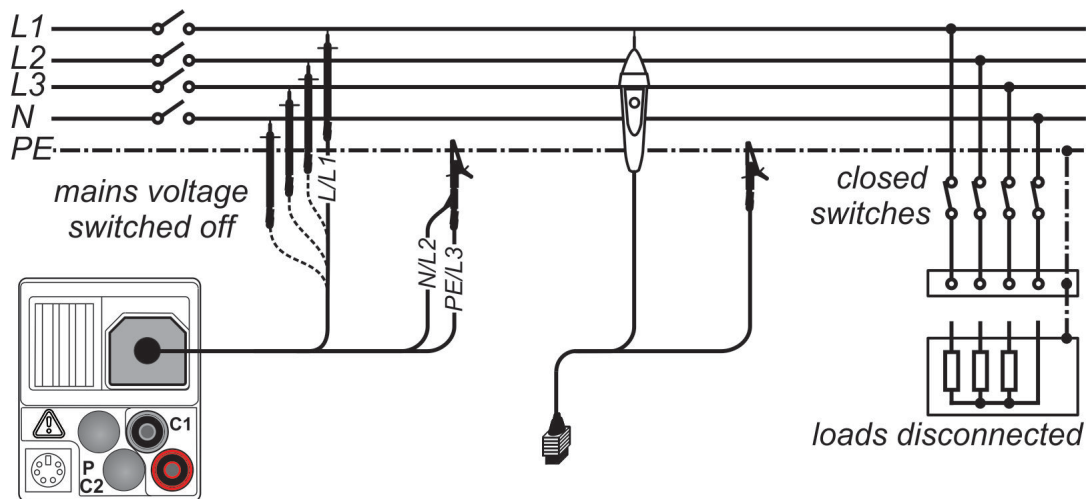

Afbeelding 5.6: Aansluiting van 3-geleider testdraad en Commander-testpen (044115)
- Afbeelding met IT 130 als voorbeeld

Uitvoering van de isolatieweerstandsmeting

- ❑ Selecteer met de functiekeuzeschakelaar de schakelstand **R ISO**.
- ❑ Stel de vereiste testspanning en de limietwaarde in (optioneel).
- ❑ Schakel het testobject spanningsvrij en ontlad de aanwezige condensatoren.
- ❑ Breng de testdraden in contact met het testobject (zie afbeelding 5.6).
- ❑ Druk op de toets **TEST** om de meting te starten. Door dubbel te klikken op de toets **TEST** ($M\Omega$ knippert) wordt de meting continu uitgevoerd. Door nogmaals op de toets te drukken, wordt de meting beëindigd.
- ❑ Wacht na het afsluiten van de meting tot het testobject volledig ontladen is. Sla het meetresultaat op door op de toets **MEM** te drukken ((optioneel voor IT 130)

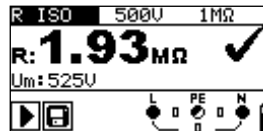

Afbeelding 5.7: Voorbeeld isolatieweerstandsmeting

Weergegeven resultaten:

- R** Isolatieweerstand
- Um** Testspanning (effectieve waarde)

Opgelet:

- ❑ De isolatieweerstandsmeting mag enkel worden uitgevoerd op spanningsvrije testobjecten!
- ❑ Bij de meting van de isolatieweerstand tussen geleiders van de installatie moeten alle lasten gescheiden zijn en moeten alle schakelaars gesloten zijn.
- ❑ Raak tijdens de meting of voor de volledige ontlading het testobject niet aan. Er bestaat gevaar voor een elektrische schok!
- ❑ Wanneer een isolatieweerstandsmeting op een capacitief object wordt uitgevoerd, verloopt de automatische ontlading soms vertraagd. Het waarschuwingssymbool en de effectieve spanning worden tijdens de ontlading aangegeven.
- ❑ Sluit de testdraden niet aan op externe spanningen van meer dan 550 V (AC of DC), zodat de apparaat niet beschadigd raakt.

5.3 Laagohmse weerstand/doorgangsmeting

De meting van de laagohmse weerstand/doorgangsmeting dient om de beschermings-, aardings- en potentiaalcompensatiegeleiderverbinding van een elektrische installatie te testen.

Er zijn twee subfuncties voorzien:

- **R LOWΩ** - Weerstandsmeting overeenkomstig EN 61557-4 met een teststroom van 200 mA en polariteitswissel
- **CONTINUITY** (DOORGANG) - continue doorgangsmeting met een gereduceerde teststroom van 7 mA.

Toetsfunctie volgens hoofdstuk

4.2 Functiekeuzeschakelaar

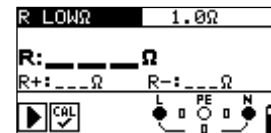

Afbeelding 5.8: Laagohmse weerstand RLOW Ω met 200 mA teststroom

Testparameters

Test	Subfunctie [R LOWΩ, CONTINUITY] (DOORGANG)
Limiting value (Limietwaarde)	Maximale weerstand [zonder (---), 0,1 Ω ÷ 20,0 Ω]

Bijkomende testparameter voor de subfunctie Doorgangsmeting

	Zoemer AAN (weerklinkt wanneer de weerstand kleiner is dan de ingestelde limietwaarde) of UIT
--	---

5.3.1 Laagohmse weerstand met 200 mA teststroom

De weerstandsmeting wordt uitgevoerd met automatische polariteitsomkering van de testspanning.

Aansluitplan

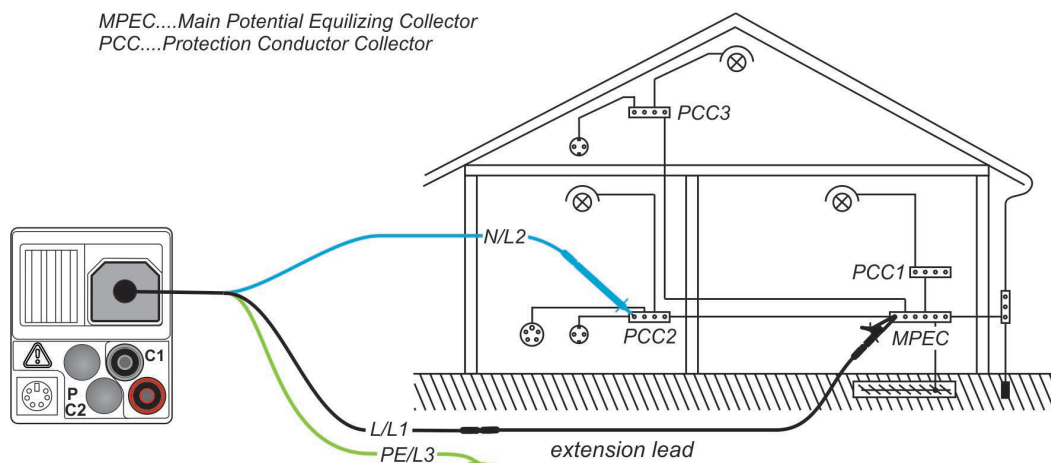

Afbeelding 5.9: Aansluiting van de 3-geleider testdraad en de optionele 40 m meetkabel BENNING TA 5 (044039) - Afbeelding met IT 130 als voorbeeld

Uitvoering van de laagohmse meting R LOW Ω

- ❑ Selecteer met de functiekeuzeschakelaar de schakelstand **R LOW**.
- ❑ Stel de subfunctie in op **R LOW Ω** .
- ❑ Stel de limietwaarde in (optioneel).
- ❑ Sluit de testdraden aan op het apparaat en compenseer indien vereist de testdraadweerstand (zie hoofdstuk 5.3.3 Compensatie (nulafstemming) van de testdraadweerstand).
- ❑ Schakel het testobject spanningsvrij en ontlad de aanwezige condensatoren.
- ❑ Breng de testdraden in contact met het testobject (zie afbeelding 5.9).
- ❑ Druk op de toets **TEST** om de meting te starten.
Sla het meetresultaat op door op de toets **MEM** te drukken (optioneel voor IT 130)

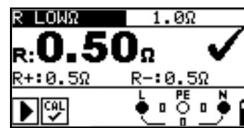

Afbeelding 5.10: Voorbeeld laagohmse meting R LOW Ω

Weergegeven resultaten:

- R R LOW Ω laagohmse weerstand
- R+ Deelresultaat bij positieve polariteit
- R- Deelresultaat bij negatieve testpolariteit

5.3.2 Doorgangsmeting met 7 mA teststroom

Deze testfunctie is vergelijkbaar met de doorgangsmeting van een digitale multimeter of doorgangstester met lage teststroom. De continue test gebeurt zonder polariteitsomkering en kan worden gebruikt om inductieve componenten te testen.

Aansluitplan

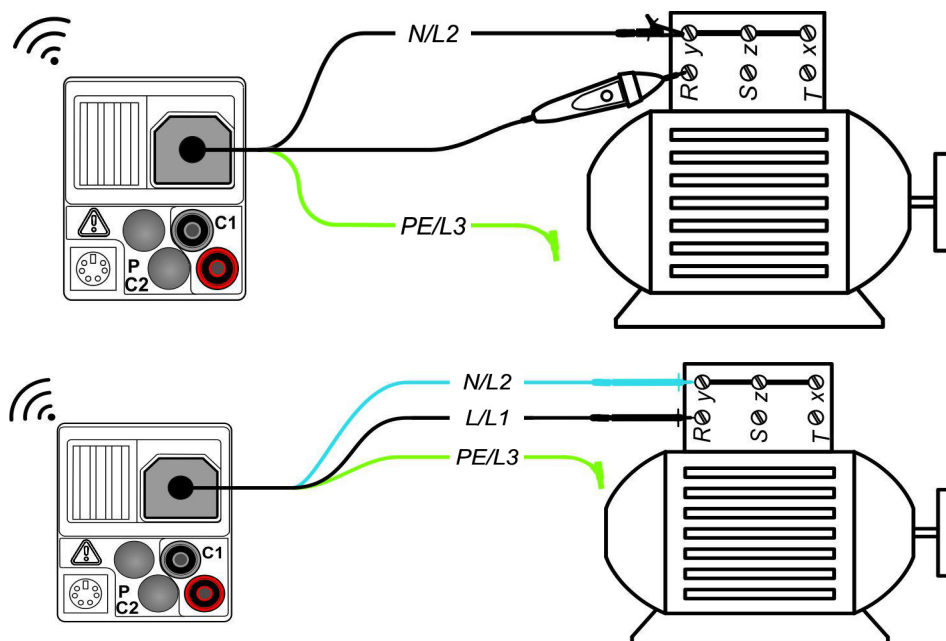

Afbeelding 5.11: Gebruik van de Commander-testpen en 3-geleider testdraad
- Afbeelding met IT 130 als voorbeeld

Uitvoering van de doorgangsmeting

- ❑ Selecteer met de functiekeuzeschakelaar de schakelstand **R LOW**.
- ❑ Stel de subfunctie in op **CONTINUITY** (DOORGANG).
- ❑ Stel de limietwaarde in (optioneel).
- ❑ Sluit de testdraden aan op het apparaat en compenseer indien vereist de testdraadweerstand (zie hoofdstuk 5.3.3 Compensatie (nulafstemming) van de testdraadweerstand).
- ❑ Schakel het testobject spanningsvrij en ontlad de aanwezige condensatoren.
- ❑ Breng de testdraden in contact met het testobject (zie afbeelding 5.11).
- ❑ Druk op de toets **TEST** om de meting te starten.
- ❑ Druk opnieuw op de toets **TEST** om de meting te beëindigen.
Sla het meetresultaat op door op de toets **MEM** te drukken (optioneel voor IT 130).

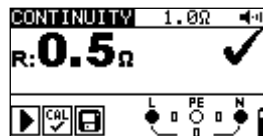

Afbeelding 5.12: Voorbeeld doorgangsmeting

Weergegeven resultaat:

R Weerstand

5.3.3 Compensatie (nulafstemming) van de testdraadweerstand

Dit hoofdstuk beschrijft hoe de weerstand van de testdraden in de functie laagohmse meting (R LOW Ω) en doorgangsmeting (DURCHGANG) kan worden gecompenseerd. De compensatie is noodzakelijk omdat de testdraadweerstand en de inwendige weerstand van het apparaat het meetresultaat kunnen beïnvloeden. De compensatie van de testdraden is met name noodzakelijk bij gebruik van verschillende meetkabel lengtes.

Het symbool  wordt weergegeven wanneer de weerstand van de testdraden met succes werd gecompenseerd.

Aansluitplan

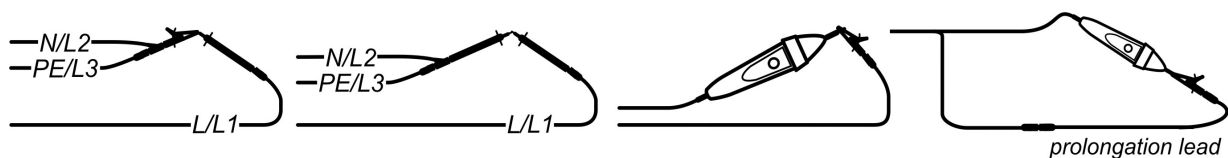

Afbeelding 5.13: Kortgesloten testdraden

Uitvoering van de compensatie

- ❑ Selecteer de functies **R LOW Ω** resp. **CONTINUITY** (DOORGANG).
- ❑ Sluit de testdraden aan op het apparaat en sluit de testdraden kort (zie Afbeelding 5.13).
- ❑ Druk op de toets **TEST** om de weerstandsmeting uit te voeren.
- ❑ Druk op de toets **CAL** om de leidingsweerstand te compenseren.

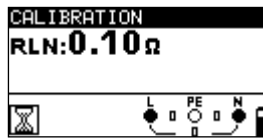

Afbeelding 5.14: Resultaat voor de kalibratie

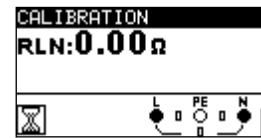

Afbeelding 5.15: Resultaat na de kalibratie

Opmerking:

- De hoogste waarde voor de testdraadcompensatie is $5\ \Omega$. Als de weerstand hoger moet zijn, wordt de compensatiewaarde teruggezet op de uitgangswaarde.

Het symbool  wordt weergegeven wanneer de weerstand van de testdraden niet werd gecompenseerd.

5.4 Testen van aardlekschakelaars RCD's

Voor het testen van aardlekschakelaars in met RCD's beschermde installaties zijn een aantal tests en metingen vereist. De metingen zijn gebaseerd op de norm EN 61557-6.

De volgende tests en metingen kunnen worden uitgevoerd:

- Contactspanning, activeringstijd, activeringsstroom en
- automatische RCD-test.

Toetsfunctie volgens hoofdstuk
4.2 Functiekeuzeschakelaar

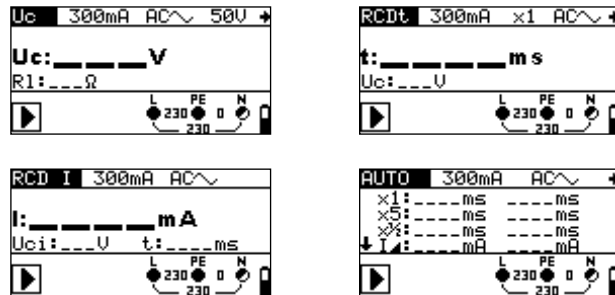

Afbeelding 5.16:
RCD-controles

Testparameters (IT 115)

Test	Subfunctie [Uc, RCDt, RCD I, AUTO]
$I_{\Delta N}$	Nominale activeringsverschilstroom $I_{\Delta N}$ [10 mA, 30 mA, 100 mA, 300 mA, 500 mA, 1000 mA].
RCD-type	Type [AC, A, F]. Startpolariteit [~, ^, v, v~]. Eigenschappen [selectief <input checked="" type="checkbox"/> , algemeen niet vertraagd <input type="checkbox"/> , PRCD, PRCD-S, PRCD-K].
MUL	Multiplicator teststroom [$\frac{1}{2}x$, 1x, 2 x, 5x $I_{\Delta N}$].
Ulim	Limietwaarde contactspanning [25 V, 50 V].

Testparameters (IT 130)

Test	Subfunctie [Uc, RCDt, RCD I, AUTO]
$I_{\Delta N}$	Nominale activeringsverschilstroom $I_{\Delta N}$ [10 mA, 30 mA, 100 mA, 300 mA, 500 mA, 1000 mA].
RCD-type	Type [AC, A, F, B, B+]. Startpolariteit [~, ^, v, v~, ⊕, ⊖]. Eigenschappen [selectief <input checked="" type="checkbox"/> , algemeen niet vertraagd <input type="checkbox"/> , PRCD, PRCD-S, PRCD-K, EV RCD, MI RCD].
MUL	Multiplicator teststroom [$\frac{1}{2}x$, 1x, 2 x, 5x $I_{\Delta N}$].
Ulim	Limietwaarde contactspanning [25 V, 50 V].

Opmerking:

- De limietwaarde van de contactspanning Ulim kan alleen in de subfunctie Uc worden ingesteld.
- Selectieve (vertraagde) RCD's hebben vertraagde uitschakeltijden. Omdat de contactspanningsmeting en andere RCD-tests de vertraagde RCD's beïnvloeden, duurt het even tot ze zich weer in de normale toestand bevinden. Daarom wordt een

vertraging van 30 seconden voorzien vooraleer de standaard activeringstest wordt uitgevoerd.

- Tijdens de test van enkele mobiele PRCD's (bijv. PRCD-K), waarbij de aardleiding in tegengestelde richting door de omvormer loopt, activeert deze mobiele PRCD reeds bij de 0,5-voudige waarde van de nominale activeringsverschilstroom. Het apparaat evalueert de vroegtijdige activering als "foutieve activering" en breekt de test zonder meetresultaat af. Wanneer deze test met positief resultaat uitgevoerd is, zodat dus aangetoond is dat de activering van de mobiele PRCD bij de 0,5-voudige waarde van de nominale activeringsverschilstroom gebeurt en de aardleiding dus niet onderbroken is, kan de test verder worden gezet door de aardleiding om te contacteren. In plaats van de aardleiding (PE) van de koppelingsdoos moet bij de verdere test van de aardleiding (PE) een naastliggende contactdoos worden gecontacteerd. De test kan dan worden uitgevoerd zoals bij een normale RCD-veiligheidsschakelaar.
- Het AC-deel van MI en EV RCD's wordt getest als standaard (niet-vertraagde) RCD's.
- Het testen van de AC-functie van de aardlekschakelaar (FI/RCD) van het EV- en MI-type wordt over het algemeen als een (niet-vertraagde) RCD uitgevoerd. (IT 130)
- De DC-functie van de aardlekschakelaar (FI/RCD) van het EV-type gebeurt met een gelijkstroom overeenkomstig de norm IEC 62955. (IT 130)
- Het testen van de DC-functie van de aardlekschakelaar (FI/RCD) van het MI-type gebeurt met een gelijkstroom, waarbij de grenswaarden van de activeringstijd en de activeringsstroomsterke identiek zijn aan de testen van de aardlekschakelaar (FI/RCD) type B. (IT 130)

Aansluitplan

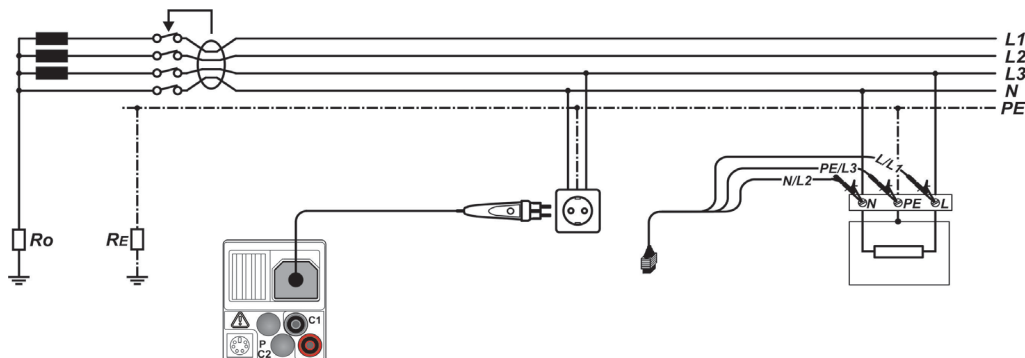

Afbeelding 5.17: Aansluiting van de optionele Commander-teststekker (044149) en van de 3-geleider testdraad - Afbeelding met IT 130 als voorbeeld

5.4.1 Contactspanning (U_c)

Lekstroom die via de aardleiderverbindingen ten opzichte van aarde wegloupt, veroorzaakt een spanningsafname op de aardingsweerstand, dus een spanningsverschil tussen de PE-potentiaalcompensatie en aarde. Dit spanningsverschil noemt men contactspanning en doet zich voor op alle toegankelijke geleidende delen die aangesloten zijn op de randaarding PE. De contactspanning moet altijd kleiner zijn dan de maximaal toegelaten contactspanning. De contactspanning wordt gemeten met een teststroom van minder dan $\frac{1}{2} I_{\Delta N}$, om het activeren van de RCD's te vermijden en vervolgens naar de nominale waarde $I_{\Delta N}$ te normaliseren.

Uitvoering van de contactspanningsmeting

- Selecteer met de functiekeuzeschakelaar de schakelstand **RCD**.
 - Stel de subfunctie in op **Uc**.
 - Stel de testparameters in.
 - Breng de testdraden in contact met het testobject (zie afbeelding 5.17).
 - Druk op de toets **TEST** om de meting te starten.
- Sla het meetresultaat op door op de toets **MEM** te drukken (optioneel voor IT 130).

De weergegeven contactspanning heeft betrekking op de nominale verschilstroom van de aardlekschakelaar en wordt om veiligheidsredenen vermenigvuldigd met een factor. De factor 1,05 wordt gebruikt om een negatieve tolerantie van het resultaat te vermijden. Tabel 5.1 beschrijft de berekening van de contactspanning.

Berekening van de aanraakspanning voor IT 115

RCD-type		Contactspanning Uc proportioneel t.o.v.	nominale waarde I _{ΔN}
AC	<input type="checkbox"/>	1,05×I _{ΔN}	alle
AC	<input checked="" type="checkbox"/>	2×1,05×I _{ΔN}	
A, F	<input type="checkbox"/>	1,4×1,05×I _{ΔN}	≥ 30 mA
A, F	<input checked="" type="checkbox"/>	2×1,4×1,05×I _{ΔN}	
A, F	<input type="checkbox"/>	2×1,05×I _{ΔN}	<30 mA
A, F	<input checked="" type="checkbox"/>	2×2×1,05×I _{ΔN}	

Tabel 5.1: Verband tussen Uc en I_{ΔN} (IT 115)

Berekening van de aanraakspanning voor IT 130

RCD-type		Contactspanning Uc proportioneel t.o.v.	nominale waarde I _{ΔN}
AC, EV/MI (AC-deel)	<input type="checkbox"/>	1,05×I _{ΔN}	alle
AC	<input checked="" type="checkbox"/>	2×1,05×I _{ΔN}	≥ 30 mA
A, F	<input type="checkbox"/>	1,4×1,05×I _{ΔN}	
A, F	<input checked="" type="checkbox"/>	2×1,4×1,05×I _{ΔN}	<30 mA
A, F	<input type="checkbox"/>	2×1,05×I _{ΔN}	
A, F	<input checked="" type="checkbox"/>	2×2×1,05×I _{ΔN}	
EV/MI (AC-deel)	<input type="checkbox"/>	1,05×I _{ΔN}	30 mA
B, B+	<input type="checkbox"/>	2×1,05×I _{ΔN}	alle
B, B+	<input checked="" type="checkbox"/>	2×2×1,05×I _{ΔN}	

Tabel 5.2: Verband tussen Uc en I_{ΔN} (IT 130)

De lusweerstand is een zuiver indicatieve waarde en wordt op basis van de contactspanning

berekend (zonder bijkomende proportionele factoren): $R_L = \frac{U_c}{I_{\Delta N}}$.

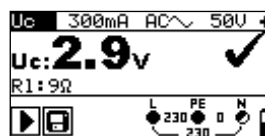

Afbeelding 5.18: Voorbeeld contactspanningsmeting

Weergegeven resultaten:

UcContactspanning

RLLusweerstand (foutlusweerstand)

5.4.2 Activeringstijd (RCD t)

Met de activeringstijdmeting wordt de gevoeligheid van de aardlekschakelaar RCD bij verschillende nominale activeringsverschilstromen $I_{\Delta N}$ gecontroleerd.

Uitvoering van de activeringstijdmeting

- Selecteer met de functiekeuzeschakelaar de schakelstand **RCD**.
- Stel de subfunctie in op **RCDt**.
- Stel de testparameters in.
- Breng de testdraden in contact met het testobject (zie afbeelding 5.17).
- Druk op de toets **TEST** om de meting te starten.
Sla het meetresultaat op door op de toets **MEM** te drukken (optioneel voor IT 130).

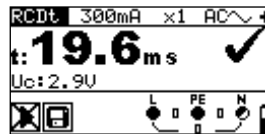

Afbeelding 5.19: Voorbeeld activeringstijdmeting

Weergegeven resultaat:

t.....Activeringstijd
UcContactspanning

5.4.3 Activeringsstroom (RCD I)

Om de activeringsstroom te meten, wordt een continu stijgende foutstroom gebruikt om de limietgevoeligheid van de RCD-activering te bepalen. Het apparaat verhoogt de foutstroom in kleine stappen binnen het volledige bereik als volgt:

Norm **EN 60364-4-41** (VDE 0100-410), (instelling onder SETTINGS → RCD/FI-test):

Berekening van de activeringsstroom voor IT 115

RCD-type	Stijgende foutstroom		Curvevorm
	Startwaarde	Eindwaarde	
AC	$0,1 \times I_{\Delta N}$	$1,1 \times I_{\Delta N}$	Sinus
A, F ($I_{\Delta N} \geq 30 \text{ mA}$)	$0,1 \times I_{\Delta N}$	$1,5 \times I_{\Delta N}$	gepulst
A, F ($I_{\Delta N} = 10 \text{ mA}$)	$0,1 \times I_{\Delta N}$	$2,2 \times I_{\Delta N}$	

Berekening van de activeringsstroom voor IT 130

RCD-type	Stijgende foutstroom		Curvevorm
	Startwaarde	Eindwaarde	
AC, EV/MI (AC deel)	$0,1 \times I_{\Delta N}$	$1,1 \times I_{\Delta N}$	Sinus
A, F ($I_{\Delta N} \geq 30 \text{ mA}$)	$0,1 \times I_{\Delta N}$	$1,5 \times I_{\Delta N}$	gepulst
A, F ($I_{\Delta N} = 10 \text{ mA}$)	$0,1 \times I_{\Delta N}$	$2,2 \times I_{\Delta N}$	
EV/MI (AC deel)	$0,1 \times I_{\Delta N}$	$1,1 \times I_{\Delta N}$	Sinus
B, B+, MI (DC deel)	$0,1 \times I_{\Delta N}$	$2,2 \times I_{\Delta N}$	DC
EV (DC deel)	1,2 mA	6,0 mA	DC

Norm **EN 61008/EN 61009** (VDE 0664-10/VDE 0664-20), (instelling onder SETTINGS → RCD/FI-test):

Berekening van de activeringsstroom voor IT 115

RCD-type	Stijgende foutstroom		Curvevorm
	Startwaarde	Eindwaarde	
AC	$0,2 \times I_{\Delta N}$	$1,1 \times I_{\Delta N}$	Sinus
A, F ($I_{\Delta N} \geq 30 \text{ mA}$)	$0,2 \times I_{\Delta N}$	$1,5 \times I_{\Delta N}$	gepulst
A, F ($I_{\Delta N} = 10 \text{ mA}$)	$0,2 \times I_{\Delta N}$	$2,2 \times I_{\Delta N}$	

Berekening van de activeringsstroom voor IT 130

RCD-type	Stijgende foutstroom		Curvevorm
	Startwaarde	Eindwaarde	
AC, EV/MI (AC deel)	$0,2 \times I_{\Delta N}$	$1,1 \times I_{\Delta N}$	Sinus
A, F ($I_{\Delta N} \geq 30 \text{ mA}$)	$0,2 \times I_{\Delta N}$	$1,5 \times I_{\Delta N}$	gepulst
A, F ($I_{\Delta N} = 10 \text{ mA}$)	$0,2 \times I_{\Delta N}$	$2,2 \times I_{\Delta N}$	
EV/MI (AC deel)	$0,2 \times I_{\Delta N}$	$1,1 \times I_{\Delta N}$	Sinus
B, B+, MI (DC deel)	$0,2 \times I_{\Delta N}$	$2,2 \times I_{\Delta N}$	DC
EV (DC deel)	1,2 mA	6,0 mA	DC

De maximale teststroom bedraagt I_{Δ} (activeringsstroom) of komt overeen met de eindwaarde als de RCD niet activeert.

Uitvoering van de activeringsstroommeting

- Selecteer met de functiekeuzeschakelaar de schakelstand **RCD**.
- Stel de subfunctie in op **RCD I**.
- Stel de testparameters in.
- Breng de testdraden in contact met het testobject (zie afbeelding 5.17).
- Druk op de toets **TEST** om de meting te starten.
Sla het meetresultaat op door op de toets **MEM** te drukken (optioneel voor IT 130).

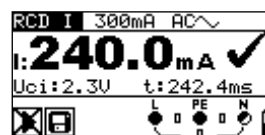

Afbeelding 5.20: Voorbeeld activeringsstroommeting

Weergegeven resultaten:

I Activeringsstroom

Uci Contactspanning bij activeringsstroom I of eindwaarde als de RCD niet activeert

t Activeringstijd

5.4.4 Automatische test

De automatische RCD-testfunctie is bedoeld om een volledige RCD-test (activeringstijd bij verschillende foutstromen, activeringsstroom en contactspanning) in een door het apparaat gestuurde sequentie van automatische tests uit te voeren.

Bijkomende toets

HELP/DISPLAY	Zodra de meting beëindigd is, schakelt de toets HELP heen en weer tussen het bovenste en het onderste deel van het resultaatveld.
---------------------	--

Uitvoering van de automatische test

Stappen van de automatische test	Opmerking
<ul style="list-style-type: none"> <input type="checkbox"/> Selecteer met de functiekeuzeschakelaar de schakelstand RCD. <input type="checkbox"/> Stel de subfunctie in op AUTO. <input type="checkbox"/> Stel de testparameters in. <input type="checkbox"/> Breng de testdraden in contact met het testobject (zie afbeelding 5.17). <input type="checkbox"/> Druk op de toets TEST om de meting te starten. 	Start de test
<ul style="list-style-type: none"> <input type="checkbox"/> Test met $I_{\Delta N}$, 0° (stap 1). 	RCD moet activeren
<ul style="list-style-type: none"> <input type="checkbox"/> RCD inschakelen. <input type="checkbox"/> Test met $I_{\Delta N}$, 180° (stap 2). 	RCD moet activeren
<ul style="list-style-type: none"> <input type="checkbox"/> RCD inschakelen. <input type="checkbox"/> Test met $5 \times I_{\Delta N}$, 0° (stap 3). 	RCD moet activeren
<ul style="list-style-type: none"> <input type="checkbox"/> RCD inschakelen. <input type="checkbox"/> Test met $5 \times I_{\Delta N}$, 180° (stap 4). 	RCD moet activeren
<ul style="list-style-type: none"> <input type="checkbox"/> RCD inschakelen. <input type="checkbox"/> Test met $\frac{1}{2} \times I_{\Delta N}$, 0° (stap 5). <input type="checkbox"/> Test met $\frac{1}{2} \times I_{\Delta N}$, 180° (stap 6). 	RCD mag niet activeren RCD mag niet activeren
<ul style="list-style-type: none"> <input type="checkbox"/> Activeringsstroom-test, 0° (stap 7). 	RCD moet activeren
<ul style="list-style-type: none"> <input type="checkbox"/> RCD inschakelen. <input type="checkbox"/> Activeringsstroom-test, 180° (stap 8). 	RCD moet activeren
<ul style="list-style-type: none"> <input type="checkbox"/> RCD inschakelen. <input type="checkbox"/> Sla het meetresultaat op door op de toets MEM te drukken (optioneel voor IT 130). 	Einde van de test.

Voorbeeld van teststappen:

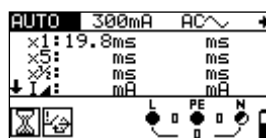

Stap 1

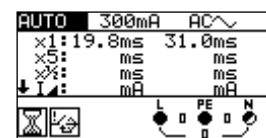

Stap 2

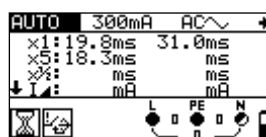

Stap 3

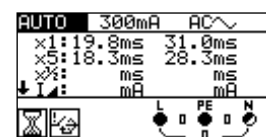

Stap 4

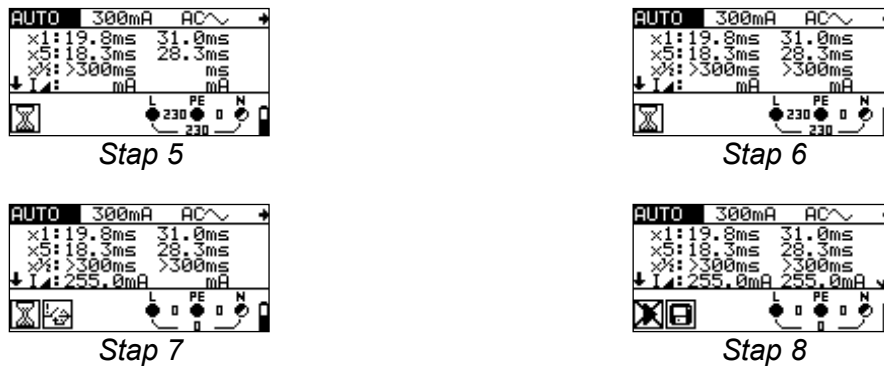

Afbeelding 5.21: Teststappen van de automatische test



Afbeelding 5.22: De toets HELP schakelt heen en weer tussen het bovenste en onderste deel van het resultaatveld.

Weergegeven resultaten:

- x1**Stap 1 activeringstijd ($I_{\Delta}=I_{\Delta N}$, 0°)
- x1**Stap 2 activeringstijd ($I_{\Delta}=I_{\Delta N}$, 180°)
- x5**Stap 3 activeringstijd ($I_{\Delta}=5 \times I_{\Delta N}$, 0°)
- x5**Stap 4 activeringstijd ($I_{\Delta}=5 \times I_{\Delta N}$, 180°)
- x $\frac{1}{2}$** Stap 5 activeringstijd ($I_{\Delta}=\frac{1}{2} \times I_{\Delta N}$, 0°)
- x $\frac{1}{2}$** Stap 6 activeringstijd ($I_{\Delta}=\frac{1}{2} \times I_{\Delta N}$, 180°)
- L**Stap 7 activeringsstroom (0°)
- L**Stap 8 activeringsstroom (180°)
- Uc**Contactspanning voor nominale waarde $I_{\Delta N}$

Opmerkingen:

- De automatische test wordt onmiddellijk gestopt zodra er een ongeldige voorwaarde is, bijv. overschrijding van de maximaal toegelaten contactspanning of activeringstijd buiten het toegelaten bereik.
- Bij de automatische test van RCD's van het type A en F met nominale activeringsverschilstromen van 300 mA, 500 mA en 1000 mA, wordt de test van $5 \times I_{\Delta N}$ niet uitgevoerd. In dit geval geldt de test als geslaagd wanneer alle andere tests geslaagd zijn.
- De activeringsstroommeting (L, stap 7 en 8) wordt voor selectieve RCD's niet uitgevoerd.
- Bij de automatische test wordt de uitschakeltijdmeting van type B en B + RCD's uitgevoerd met een sinusvormige teststroom. De meting van de uitschakelstroom gebeurt met een gelijkmatige gelijkstroom-reststroom. (IT 130)
- Tijdens het automatisch testen gebeurt de meting van de activeringstijd en de activeringsstroomsterke voor het AC-gedeelte van de aardlekschakelaar (FI/RCD) van het EV- en MI-type met een sinusvormige teststroom. De meting van de activeringsstroomsterke voor het DC-gedeelte gebeurt met een gladde gelijkstroomfout. (IT 130)

5.5 Lusimpedantie en onbeïnvloede kortsluitstroom

De lusimpedantie is een complexe wisselstroom-weerstand binnen een foutlus (aardsluiting L-PE), bestaande uit stroombron, buitengeleider en aardleiding. Het apparaat meet de impedantie van de lus en berekent de kortsluitstroom. De meting voldoet aan de vereisten van de norm EN 61557-3.

Toetsfunctie volgens hoofdstuk

4.2 Functiekeuzeschakelaar

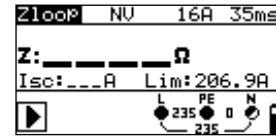

Afbeelding 5.23:
Lusweerstand

Testparameters

Test	Selectie van de subfunctie lusimpedantie [Zloop , Zs rcd]
Teststroom	Keuze van de teststroom [Std , Low] (standaard, laag)
Fuse type (Zekeringtype)	Selectie van het zekeringtype [---, NV, gG, B, C, K, D, Z, L, U]
Nominal current (Nominale stroom)	Nominale stroom van de zekering
Tripping time (Activeringstijd)	Maximale activeringstijd van de zekering
Lim (limietwaarde)	Onderlimiet van de onbeïnvloede kortsluitstroom

Zie Bijlage A Zekeringentabel.

Aansluitplan

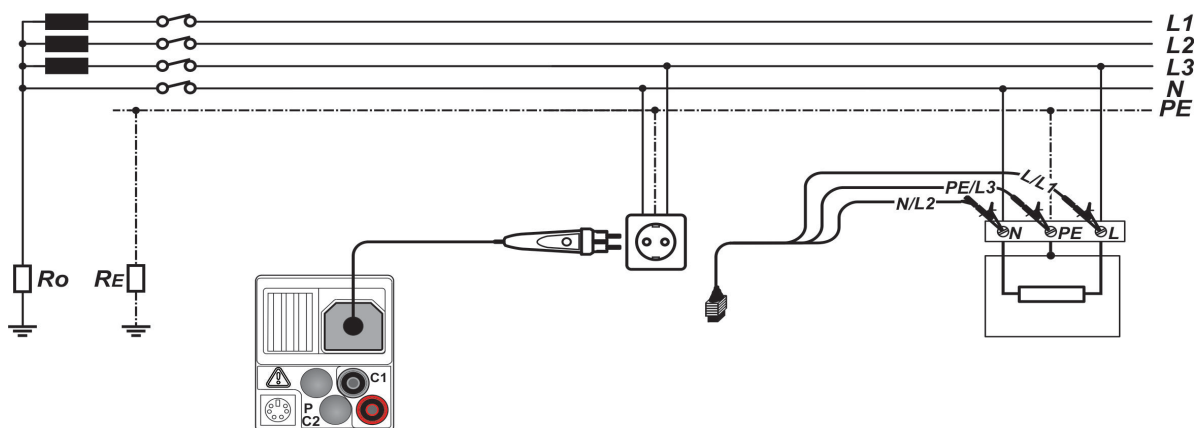

Afbeelding 5.24: Aansluiting van de optionele Commander-teststekker (044149) en van de 3-geleider testdraad - Afbeelding met IT 130 als voorbeeld

Uitvoering van de lusweerstandsmeting

- ❑ Selecteer met de functiekeuzeschakelaar de schakelstand **Zs (L-PE)**.
- ❑ Stel de subfunctie in op **Zloop** of **Zs rcd** (voor systemen met RCD's).
- ❑ Stel de testparameters in.
- ❑ Breng de testdraden in contact met het testobject (zie Afbeelding 5.24).
- ❑ Druk op de toets **TEST** om de meting te starten.
- ❑ Sla het meetresultaat op door op de toets **MEM** te drukken (optioneel voor IT 130).

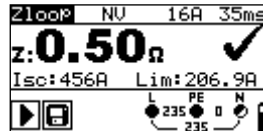

Afbeelding 5.25: Voorbeeld lusweerstandsmeting

Weergegeven resultaten:

- Z**..... Lusweerstand
- I_{sc}**..... Onbeïnvloede kortsluitstroom
- Lim**..... Onderlimiet van onbeïnvloede kortsluitstroom

De onbeïnvloede kortsluitstroom I_{sc} wordt als volgt berekend:

$$I_{sc} = \frac{U_n \times k_{sc}}{Z}$$

waarbij het volgende geldt:

- U_n..... Nominale spanning L-PE (zie tabel hierna),
- k_{sc}..... Correctiefactor voor kortsluitstroom I_{sc} (zie hoofdstuk 4.4.6 I_{sc}-factor).

U _n	Spanningsbereik (L-PE)
110 V	(93 V ≤ U _{L-PE} ≤ 134 V)
230 V	(185 V ≤ U _{L-PE} ≤ 266 V)

Opmerkingen:

- ❑ Grote schommelingen in de netspanning kunnen de meetresultaten beïnvloeden (symbool  op het LCD-display). In dit geval is het aan te bevelen de metingen te herhalen en na te gaan of de meetresultaten stabiel zijn.
- ❑ De meting van de lusweerstand Z_s activeert aardlekschakelaars RCD's.
- ❑ Selecteer de meting Z_s rcd om het activeren van een aardlekschakelaar RCD te vermijden.
- ❑ De meting Z_s rcd activeert de RCD meestal niet. Indien echter reeds een lekstroom van L naar PE vloeit, of wanneer een uitermate gevoelige aardlekschakelaar RCD is geïnstalleerd (bijv. van het EV-type) kan de aardlekschakelaar (FI/RCD) worden geactiveerd. In dit geval kan de instelling van de parameter Teststroom op "low" (laag) behulpzaam zijn.

5.6 Leidingsimpedantie en onbeïnvloede kortsluitstroom/spanningsafname

De leidingsimpedantie is een complexe wisselstroom-weerstand binnen een stroomlus (kortsluiting L-N of L-L), bestaande uit stroombron, buitengeleider en nulleider (eenfasesysteem) of tussen twee buitengeleiders (driefasesysteem).

De meting van de leidingsimpedantie voldoet aan de vereisten van de norm EN 61557-3.

De subfunctie spanningsafname controleert of een spanning in een elektrische installatie boven een toegelaten waarde blijft wanneer in de stroomkring de maximale nominale stroom van de voorgeschakelde zekering loopt. De limietwaarden worden beschreven in de norm EN 60364-5-52.

Subfuncties:

- **Z**-meting van de leidingsimpedantie volgens EN 61557-3 en
- **ΔU** -meting van de spanningsafname.

Toetsfunctie volgens hoofdstuk
4.2 Functiekeuzeschakelaar

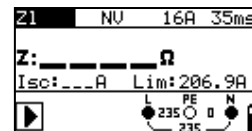

Afbeelding 5.26:
Leidingsimpedantie

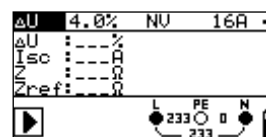

Afbeelding 5.27:
Spanningsafname

Testparameters

Test	Subfunctie Z [ΔU]
Fuse type (Zekeringtype)	Selectie van het zekeringstype [---, NV, gG, B, C, K, D, Z, L, U]
Nominal current (Nominale stroom)	Nominale stroom van de zekering
Tripping time (Activeringstijd)	Maximale activeringstijd van de zekering
Lim (limietwaarde)	Onderlimiet van de onbeïnvloede kortsluitstroom

Zie Bijlage A Zekeringentabel.

Bijkomende testparameter voor de meting van de spanningsafname

ΔU_{MAX}	Maximale spanningsafname [3,0 % ÷ 9,0 %].
------------------------------------	--

5.6.1 Leidingsimpedantie en onbeïnvloede kortsluitstroom

Aansluitplan

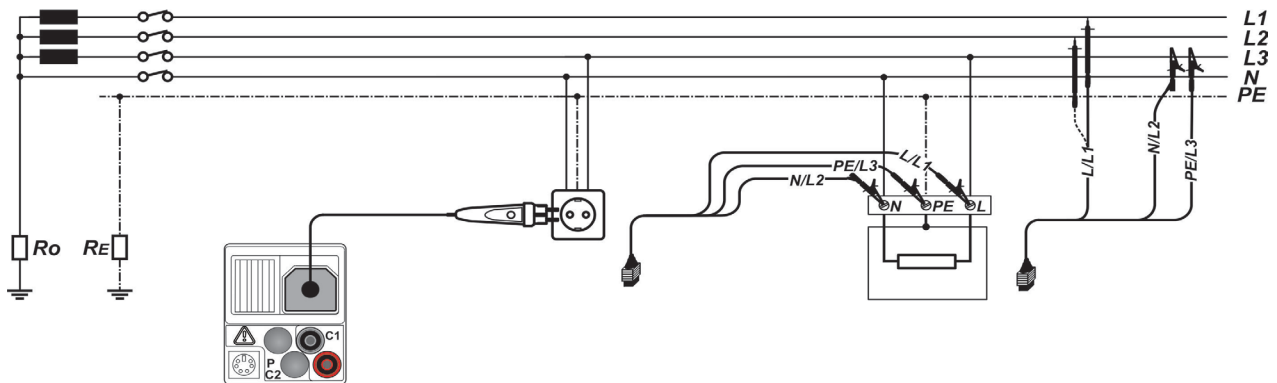

Afbeelding 5.28: Aansluiting van de optionele Commander-teststekker (044149) en van de 3-geleider testdraad - Afbeelding met IT 130 als voorbeeld

Uitvoering van de leidingsimpedantiemeting

- Selecteer met de functiekeuzeschakelaar de schakelstand **ZI (L-N/L)**.
- Stel de subfunctie in op **ZI**.
- Stel de testparameters in.
- Breng de testdraden in contact met het testobject. (zie Afbeelding 5.28)
- Druk op de toets **TEST** om de meting te starten.
- Sla het meetresultaat op door op de toets **MEM** te drukken (optioneel voor IT 130).

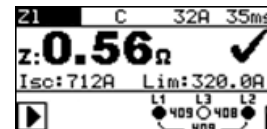
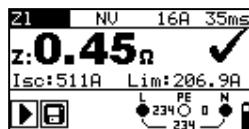

Afbeelding 5.29: Voorbeeld leidingsimpedantiemeting

Weergegeven resultaten:

- Z**..... Leidingsimpedantie
- Isc**..... Onbeïnvloede kortsluitstroom
- Lim**..... Onderlimiet van onbeïnvloede kortsluitstroom

De onbeïnvloede kortsluitstroom wordt als volgt berekend:

$$I_{sc} = \frac{U_n \times k_{sc}}{Z}$$

waarbij het volgende geldt:

- Un..... Nominale spanning L-N of L1-L2 (zie tabel hierna),
- ksc..... Correctiefactor voor kortsluitstroom Isc (zie hoofdstuk 4.4.6 I_{sc}-factor).

U _n	Spanningsbereik (L-N of L1-L2)
110 V	(93 V ≤ U _{L-N} < 134 V)
230 V	(185 V ≤ U _{L-N} ≤ 266 V)
400 V	(321 V < U _{L-L} ≤ 485 V)

Opmerking:

- Grote schommelingen in de netspanning kunnen de meetresultaten beïnvloeden (symbool op het LCD-display). In dit geval is het aan te bevelen de metingen te herhalen en na te gaan of de meetresultaten stabiel zijn.

5.6.2 Spanningsafname

De spanningsafname wordt berekend op basis van het verschil van de leidingsimpedantie op het meetpunt (bijv. stopcontact) en de leidingsimpedantie op het referentiepunt (bijv. de verdeling).

Aansluitplan

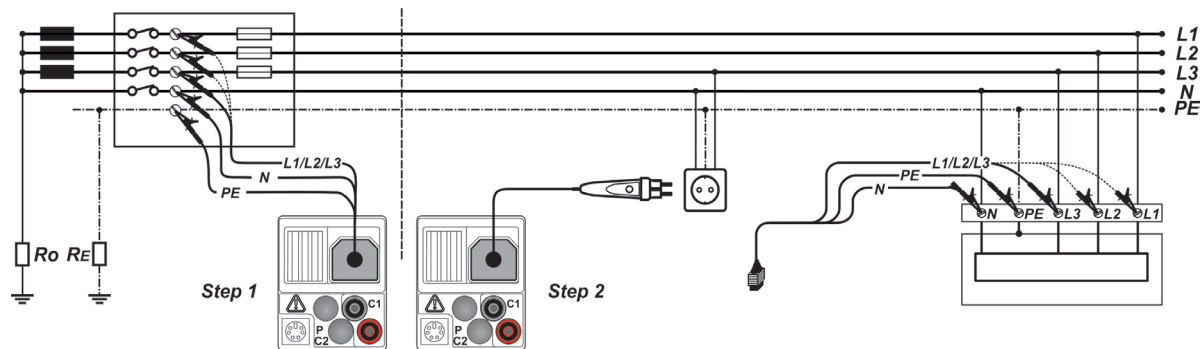

Afbeelding 5.30: Aansluiting van de optionele Commander-teststekker (044149) en van de 3-geleider testdraad - Afbeelding met IT 130 als voorbeeld

Uitvoering van de spanningsafnamemeting

Stap 1: Meten van de impedantie Z_{ref} aan het referentiepunt

- Selecteer met de functiekeuzeschakelaar de schakelstand **ZI (L-N/L)**.
- Stel de subfunctie in op **ΔU** .
- Stel de testparameters in.
- Breng de testdraden in contact met het testobject (zie afbeelding 5.30).
- Druk op de toets **CAL** om de meting te starten.

Stap 2: Meten van de spanningsafname aan het meetpunt

- Stel de subfunctie in op **ΔU** .
- Stel de testparameter in (het zekeringstype moet worden geselecteerd).
- Breng de testdraden in contact met het testobject (zie afbeelding 5.30).
- Druk op de toets **TEST** om de meting te starten.
- Sla het meetresultaat op door op de toets **MEM** te drukken (optioneel voor IT 130).

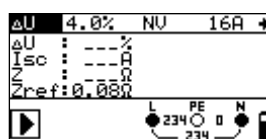

Stap 1 - Z_{ref}

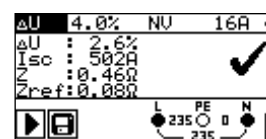

Stap 2 - Spanningsafname

Afbeelding 5.31: Voorbeeld meting spanningsafname

Weergegeven resultaten:

- ΔU** Spanningsafname
- I_{sc}** Onbeïnvloede kortsluitstroom
- Z** Leidingsimpedantie op het meetpunt
- Z_{ref}** Leidingsimpedantie op het referentiepunt

De spanningsafname wordt als volgt berekend:

$$\Delta U[\%] = \frac{(Z - Z_{REF}) \cdot I_N}{U_N} \cdot 100$$

waarbij het volgende geldt:

- ΔU** Berekende spanningsafname
- Z** Leidingsimpedantie op het meetpunt
- Z_{REF}** Leidingsimpedantie op het referentiepunt
- I_N** Nominale stroom van de zekering
- U_N** Nominale spanning (zie tabel hierna)

U _n	Spanningsbereik (L-N of L1-L2)
110 V	(93 V ≤ U _{L-N} < 134 V)
230 V	(185 V ≤ U _{L-N} ≤ 266 V)
400 V	(321 V < U _{L-L} ≤ 485 V)

Opmerkingen:

- Wanneer de referentie-impedantie niet wordt ingesteld, wordt uitgegaan van Z_{REF} 0,00 Ω.
- De waarde Z_{REF} wordt gewist (op 0,00 Ω ingesteld) door op de toets CAL te drukken wanneer het apparaat niet op een spanningsbron aangesloten is.
- De waarde I_{SC} wordt berekend zoals beschreven in het hoofdstuk 5.6.1 *Leidingsimpedantie en onbeïnvloede kortsluitstroom*.
- Wanneer de gemeten spanning buiten het vermelde spanningsbereik valt, wordt de waarde van ΔU niet berekend.
- Grote schommelingen in de netspanning kunnen de meetresultaten beïnvloeden (symbool  op het LCD-display). In dit geval is het aan te bevelen de metingen te herhalen en na te gaan of de meetresultaten stabiel zijn.

5.7 Aardingsweerstand

Een normale, betrouwbaar werkende aarding is een belangrijke voorwaarde voor de functie en veiligheid van elektrische installaties.

In combinatie met de optionele aardingsset (044113) kunnen aardingsweerstandsmetingen worden uitgevoerd aan de hoofdaarding, bliksemafleider en lokale aarding. De meting voldoet aan de norm EN 61557-5.

De aardingsweerstandsmeting gebeurt met de 3-geleider meetmethode met twee aardingspinnen.

Toetsfunctie volgens hoofdstuk

4.2 Functiekeuzeschakelaar

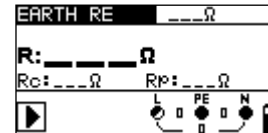

Afbeelding 5.32:
Aardingsweerstand

Testparameters

Limiting value (Limietwaarde)	Maximale weerstand [zonder (---)], $1 \Omega \div 5 \text{ k}\Omega$
--------------------------------------	--

Uitvoering van de aardingsweerstandsmeting

- Selecteer met de functiekeuzeschakelaar de schakelstand **RE**.
- Stel de limietwaarde in (optioneel).
- Breng de testdraden in contact met het testobject (zie afbeelding 5.33 en 5.34).
- Druk op de toets **TEST** om de meting te starten.
- Sla het meetresultaat op door op de toets **MEM** te drukken (optioneel voor IT 130).

Aansluitplan

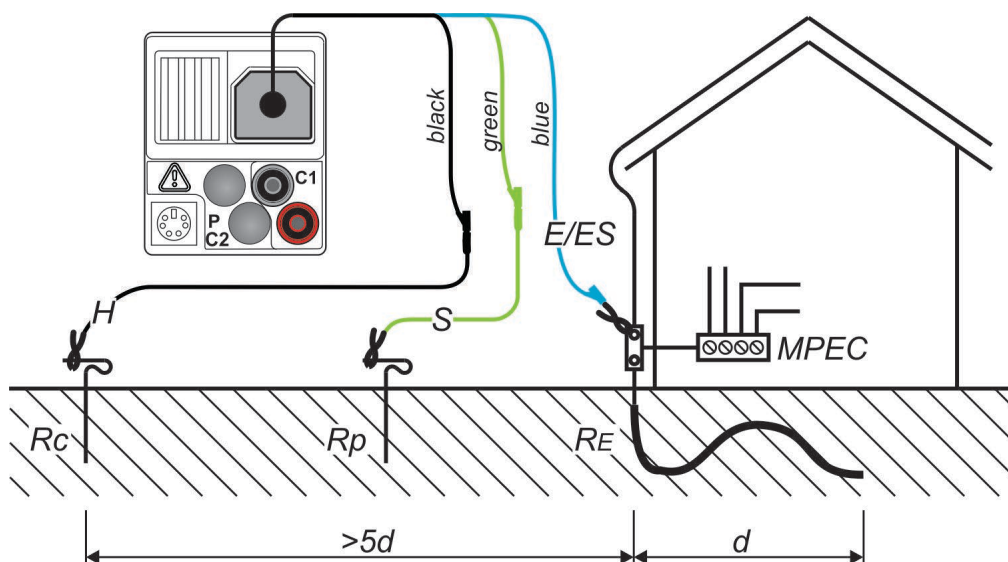

Afbeelding 5.33: Aansluiting van de optionele aardingsset (044113) - meting van de hoofdaarding - Afbeelding met IT 130 als voorbeeld

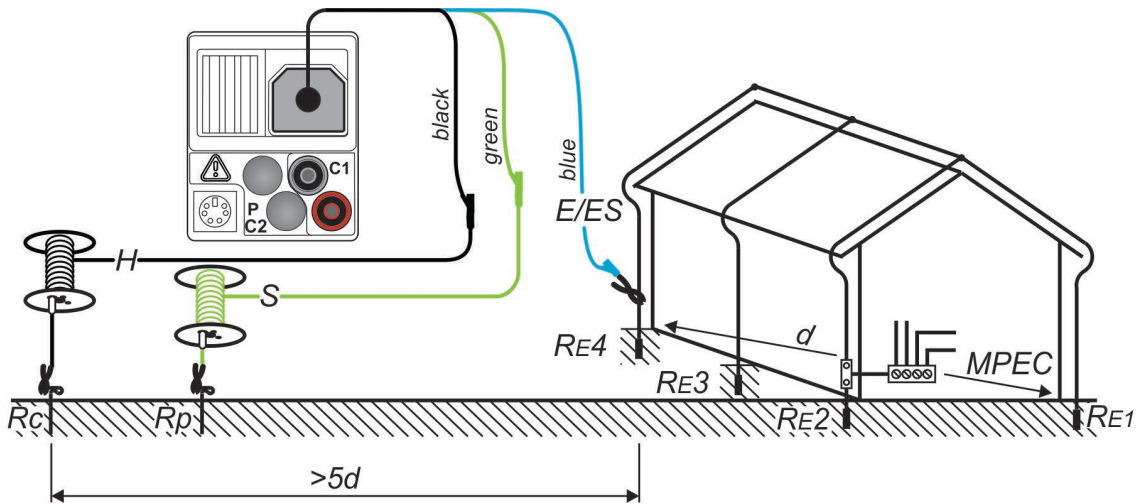

Afbeelding 5.34: Aansluiting van de optionele aardingsset (044113) - meting aan de bliksemafleider - Afbeelding met IT 130 als voorbeeld



Afbeelding 5.35: Voorbeeld aardingsweerstandsmeting

Weergegeven resultaten:

- R** Aardingsweerstand
- Rp** Weerstand van de S-sonde, sondeweerstand (potentiaal)
- Rc** Weerstand van de H-sonde, hulpaardeweerstand (stroom)

Opmerkingen:

- ❑ Een te hoge weerstand van de sondes S en H kan de meetresultaten beïnvloeden. In dit geval worden de waarschuwingen “Rp” en “Rc” weergegeven. Een GOED/SLECHT-evaluatie vindt niet plaats.
- ❑ Hoge storingsstromen en -spanningen kunnen de meetresultaten beïnvloeden. Het apparaat toont dan de waarschuwing .
- ❑ De sondes moeten op voldoende afstand van het testobject worden geplaatst. De afstand tussen de aarding (E/ES) en de sonde (H) moet ten minste 5 keer groter zijn dan de diepte of lengte van de aarding (zie afb. 5.33 en 5.34).

5.8 Test van de aardgeleideraansluiting

Bij nieuwe of gewijzigde installaties kan het gebeuren dat de aardleiding PE verwisseld werd met de buitengeleider L (fase). Dit vormt een uiterst gevaarlijke situatie! Daarom is het belangrijk dat de aardgeleideraansluiting wordt gecontroleerd op de aanwezigheid van fasespanning.

De test van de aardgeleideraansluiting gebeurt automatisch bij de meetfuncties **Z_I (L-N/L)**, **Z_s (L-PE)** en **RCD** door de zilverkleurige TEST-toets op het apparaat, de Commander-testpen of de optionele Commander-teststekker (044149) aan te raken (> 1 sec.).

Voorbeelden van verkeerde bedrading van de PE-aardgeleideraansluiting

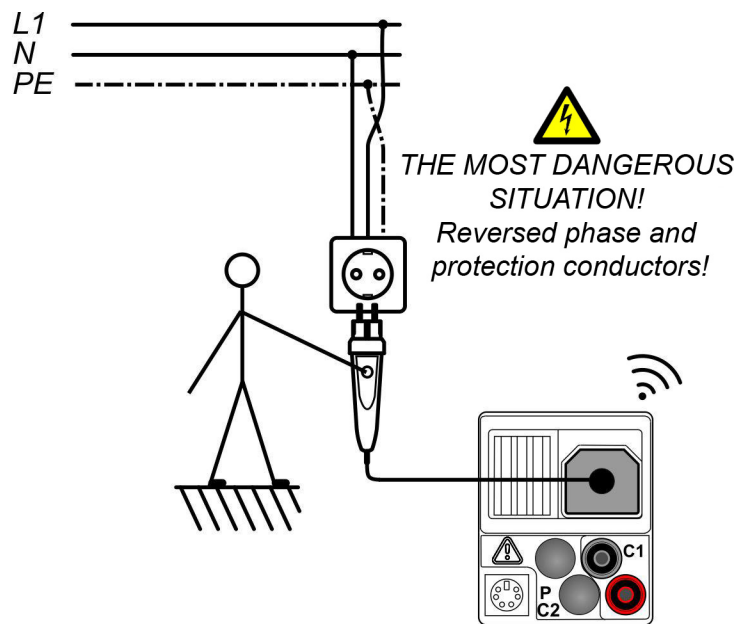

Afbeelding 5.36: Omgewisselde L- en PE-geleider – fasespanning op PE-geleider wordt herkend door de TEST-toets op de Commander-teststekker (optie) aan te raken.

- Afbeelding met IT 130 als voorbeeld

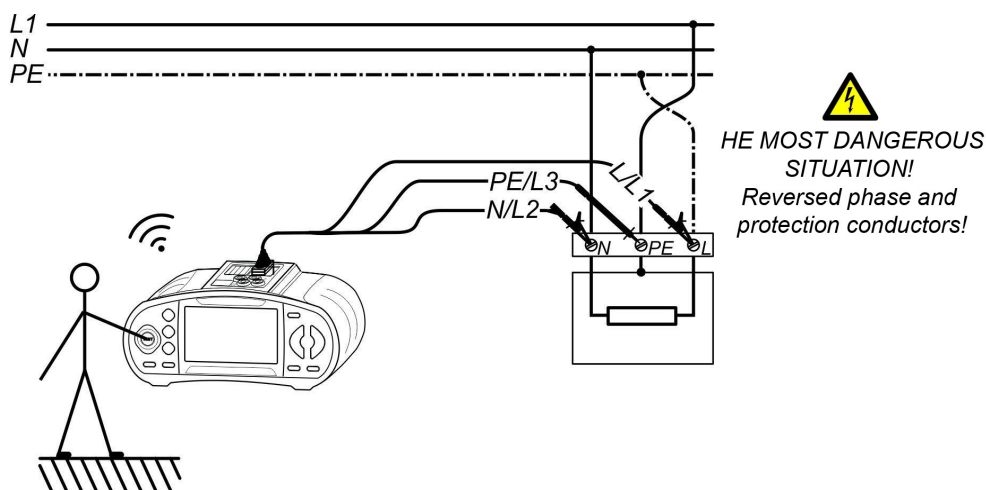

Afbeelding 5.37: Omgewisselde L- en PE-geleider – fasespanning op de PE-geleider wordt herkend door de TEST-toets op het apparaat aan te raken.

- Afbeelding met IT 130 als voorbeeld

Test van de aardgeleideraansluiting

- ❑ Selecteer met de functiekeuzeschakelaar de schakelstand **ZI (L-N/L)**, **Zs (L-PE)** [English: Z_{LOOP}] of **RCD**.
- ❑ Breng de testdraden in contact met het testobject (zie afbeelding 5.36 en 5.37).
- ❑ Raak de zilverkleurige contactelektrode van de **TEST**-toets gedurende minstens twee seconden aan.
- ❑ Wanneer op de PE-aansluiting de fasespanning aangesloten is, verschijnt de waarschuwing  op het LCD-display van het apparaat en weerklinkt de zoemer van het apparaat. Verdere metingen in de functies **Zs (L-PE)** en **RCD** worden geblokkeerd.

Waarschuwing:

- ❑ Wanneer op de aardgeleideraansluiting de fasespanning wordt vastgesteld, moeten alle metingen onmiddellijk worden gestopt en moet ervoor worden gezorgd dat de fout wordt verholpen!

Opmerkingen:

- ❑ De test van de aardgeleideraansluiting gebeurt alleen in de schakelstand **ZI (L-N/L)**, **Zs (L-PE)** of **RCD**.
- ❑ Een fasespanning op de aardgeleider wordt niet herkend wanneer de gebruiker volledig geïsoleerd is van de vloer of de muren!
- ❑ Zie bijlage C Commander

5.9 TRMS stroom via stroomtangadapter (IT 130)

Deze apparaatfunctie maakt meting mogelijk van last- en lekstromen via de optionele stroomtangadapters BENNING CC 1 en BENNING CC 3 in het TRMS-meetprocedé (meetprocedé voor reële effectieve waarde). Het TRMS-meetprocedé waarborgt een juist testresultaat ook bij niet-sinusvormige signalen.

Toetsfunctie volgens hoofdstuk
4.2 Functiekeuzeschakelaar

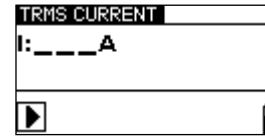

Afbeelding 5.38
 Stroom

Aansluitplan

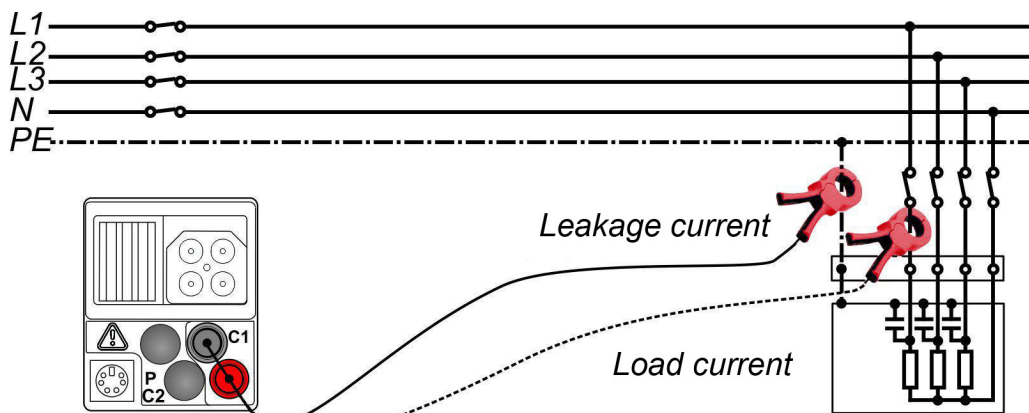

Afbeelding 5.39: Aansluiting van de optionele stroomtangadapter BENNING CC 1 of BENNING CC 3 - Afbeelding met IT 130 als voorbeeld

Uitvoering van de stroommeting

- Stel de stroomtangadapter in overeenkomstig hoofdstuk 4.4.9 en sluit hem aan op meetingang C1.
- Selecteer met de functiekeuzeschakelaar de schakelstand **A_~**.
- Omvat de eenaderige geleider met de stroommeettang (zie afbeelding 5.39).
- Druk op de toets **TEST** om de meting te starten.
- Druk opnieuw op de toets **TEST** om de meting te beëindigen.
- Sla het meetresultaat op door op de toets **MEM** te drukken (optioneel voor IT 130).

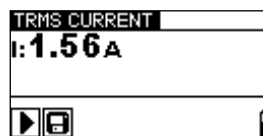

Afbeelding 5.40: Voorbeeld stroommeting

Weergegeven resultaat:

I..... Stroom

5.10 Eerstefout-lekstroom ISFL in het IT-net (IT 130)

Het IT-voedingsnet is een stroomvoorzieningsnet dat geïsoleerd is van de aardleiding – het is een niet-geaard voedingsnet. Het net is hetzij niet direct geaard, hetzij via een relatief hoge impedantie verbonden met aarde. Het wordt vooral gebruikt in toepassingen waar bijkomende bescherming tegen elektrische ongevallen vereist is. Een typisch toepassingsgebied zijn medische operatiekamers.

Een eerste isolatiefout tussen een buitengeleider en aarde vormt een aarding van deze geleider. Er bestaat dan verder noch een potentiaalverschil tussen geleidbare behuizingen en aarde noch een via de aarde aangesloten stroomkring naar de transformator.

De meting van de eerstefout-lekstroom wordt uitgevoerd om de maximale stroom te meten die van de geteste leiding (buitengeleider) naar de aardleiding zou kunnen stromen. Deze stroom loopt door de isolatieweerstand en de geleider-aarde-capaciteiten tussen de andere leidingen (buitengeleiders) en aardgeleider wanneer de eerste fout als kortsluiting tussen de geteste leiding en PE wordt aangelegd.

Toetsfunctie volgens hoofdstuk
4.2 Functiekeuzeschakelaar

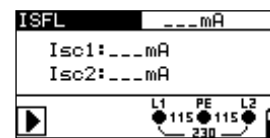

Afbeelding 5.41:
 Eerstefout-lekstroom ISFL

Testparameters

Limiting value (Limietwaarde)	Maximale eerstefout-lekstroom [zonder (---), 3,0 mA ÷ 20,0 mA]
--------------------------------------	--

Aansluitplan

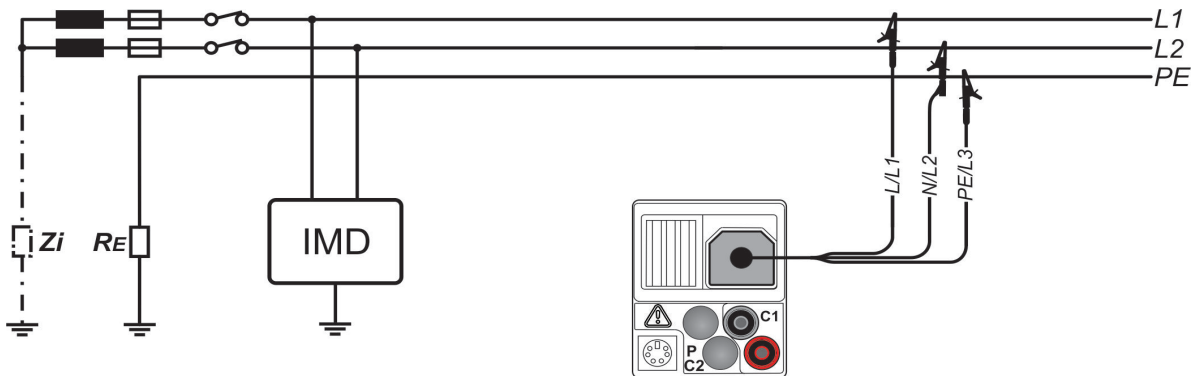

Afbeelding 5.42: Aansluiting van de 3-geleider testdraad - Afbeelding met IT 130 als voorbeeld

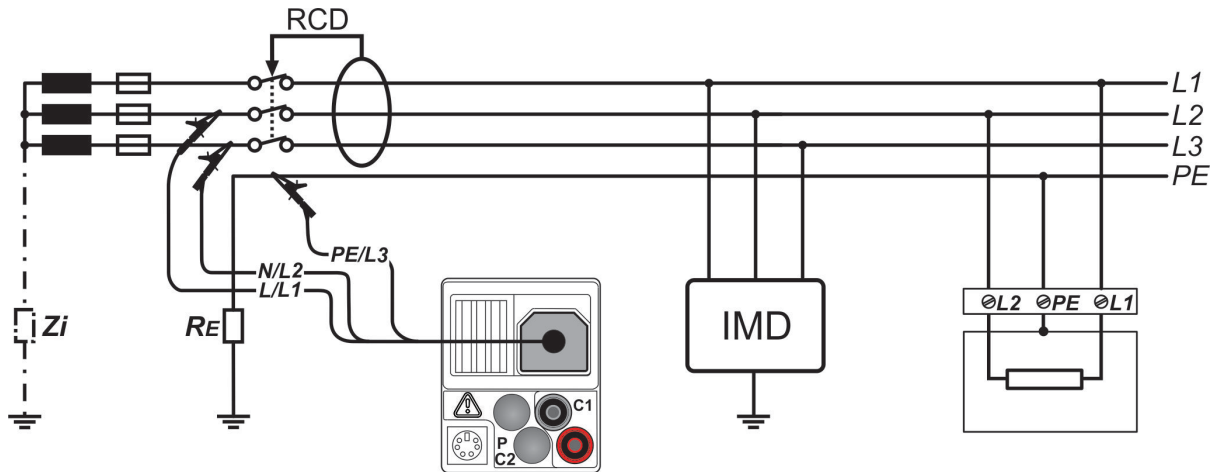

Afbeelding 5.43: Aansluiting van de 3-geleider testdraad in RCD-beveiligde installatie
- Afbeelding met IT 130 als voorbeeld

Uitvoering van de eerstefout-lekstroommeting

- Stel het aardingsysteem volgens hoofdstuk 4.4.4 in op de netvorm IT-net.
- Selecteer met de functiekeuzeschakelaar de schakelstand **RISO**.
- Stel de subfunctie in op **ISFL**.
- Stel de limietwaarde in (optioneel).
- Breng de testdraden in contact met het testobject (zie afbeelding 5.42 en 5.43).
- Druk op de toets **TEST** om de meting te starten.
- Sla het meetresultaat op door op de toets **MEM** te drukken (optioneel voor IT 130).



Afbeelding 5.44: Voorbeelden eerstefout-lekstroommeting

Weergegeven resultaten:

- Isc1** Eerstefout-lekstroom bij eerste fout (aardsluiting) tussen L1 en aardgeleider PE
- Isc2** Eerstefout-lekstroom bij eerste fout (aardsluiting) tussen L2 en aardgeleider PE

5.11 Verlichtingssterkte (IT 130)

De meting van de verlichtingssterkte kan worden gebruikt bij de planning en installatie van binnen- en buitenverlichting. De optionele verlichtingssensor BENNING luxmeter type B (044111) wordt aangesloten via de RS 232-interface.

Toetsfunctie volgens hoofdstuk
4.2 Functiekeuzeschakelaar

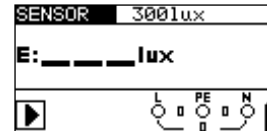

Afbeelding 5.45:
Verlichtingssterkte

Testparameters

Limiting value (Limietwaarde)	Minimale belichting [zonder (---), 0,1 lux ÷ 20 klux]
--------------------------------------	---

Sensorpositionering

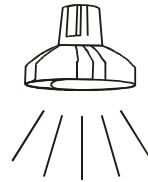

Afbeelding 5.46: Positionering van de verlichtingssensor

Uitvoering van de verlichtingssterktemeting

- Selecteer met de functiekeuzeschakelaar de schakelstand **LUX**.
- Stel de limietwaarde in (optioneel).
- Sluit de verlichtingssensor aan op de PS/2-bus van het apparaat.
- Schakel de verlichtingssensor in en positioneer de sensor onder de lichtbron (zie Afbeelding 5.46).
- Druk op de toets **TEST** om de meting te starten.
- Sla het meetresultaat op door op de toets **MEM** te drukken (optioneel voor IT 130).



Afbeelding 5.47: Voorbeeld verlichtingssterktemeting

Weergegeven resultaat:

E..... Verlichtingssterkte

Opmerkingen:

- ❑ Schaduwen en ongelijkmatige lichtinval beïnvloeden het meetresultaat.
- ❑ Kunstmatige lichtbronnen bereiken pas na enige tijd hun volle lichtsterkte (zie technische gegevens van de lichtbronnen) en moeten bijgevolg lang genoeg ingeschakeld zijn om deze sterkte te bereiken vóór de metingen worden uitgevoerd.

6 Meetwaardebeheer (IT 130)

6.1 Geheugenstructuur (IT 130)

Na het uitvoeren van de meting kunnen de meetresultaten met alle relevante meetparameters worden opgeslagen in het apparaat.

Het geheugen van het apparaat is opgesplitst in vier niveaus, waarbij elk niveau over 199 geheugenplaatsen beschikt. Het aantal metingen dat op een geheugenplaats kan worden opgeslagen, is niet beperkt.

Het installatiestructuurveld beschrijft de geheugenplaats van de meting (welk object, blok, zekering en meetpunt) en hoe deze kan worden bereikt.

Het meetresultaatveld geeft informatie over het soort en het aantal metingen die bij de geselecteerde geheugenplaats (object, blok, zekering en meetpunt) behoren.

```

RECALL RESULTS
[OB]OBJECT 001
[BLO]BLOCK 002
[FUS]FUSE 003
[CON]CONNECTION 004
> No. : 1/36
VOLTAGE TRMS
    
```

Afbeelding 6.1: Installatiestructuurveld en meetresultaatveld

De voordelen van de geheugenstructurering zijn:

- ❑ Meetresultaten kunnen volgens een typische elektrische installatie worden gestructureerd en opgeslagen.
- ❑ De structuur van de te testen elektrische installatie kan met de protocolsoftware BENNING PC-Win IT 130-200 worden aangemaakt en naar het apparaat worden overgedragen (uploaden van installatiestructuren).
- ❑ Eenvoudig doorzoeken van installatiestructuren en bijbehorende meetresultaten.
- ❑ Eenvoudige testrapporten en testprotocollen kunnen na het uitlezen van de meetresultaten (download) met behulp van de protocolsoftware BENNING PC-Win IT 130-200 worden opgesteld.

Installatiestructuurveld

RECALL RESULTS	Menu Speicher (Geheugen)
[OB]OBJECT 001	Installatiestructuurveld
[BLO]BLOCK 002	1ste niveau: OBJECT: Standaardnaam van de geheugenplaats 001: Nummer van de geheugenplaats
[FUS]FUSE 003	2de niveau: BLOCK (Blok): Standaardnaam van de geheugenplaats 002: Nummer van de geheugenplaats
[CON]CONNECTION 004	3de niveau: FUSE (Zekering): Standaardnaam van de geheugenplaats 003: Nummer van de geheugenplaats
No. : 20 [132]	4de niveau: CONNECTION (Meetpunt): Standaardnaam van de geheugenplaats 004: Nummer van de geheugenplaats
	Aantal metingen op de geselecteerde geheugenplaats [Aantal metingen op de geselecteerde geheugenplaats en de ondergeschikte geheugenplaatsen]

Meetresultaatveld

VOLTAGE TRMS	Soort van de in de geselecteerde geheugenplaats opgeslagen meting.
No.: 1/36	Nummer van de geselecteerde meting/aantal van alle opgeslagen metingen per geheugenplaats.

Voorbeeld van een standaard installatiestructuur in het apparaat:

[OBJ] OBJECT 001
[BLO] BLOCK 001
[FUS] FUSE 001
[CON] MEASURING POINT 001
No.: 1/3
R ISO

Voorbeeld van een klantspecifieke installatiestructuur in het apparaat:

[OBJ] Klant Peeters
[BLO] Verdeler GV
[FUS] F1 Keuken
[CON] Stopcontact 1
Nr.: 1/3
R ISO

Opmerking:

De klantspecifieke installatiestructuur werd aangemaakt met de protocolsoftware BENNING PC-Win IT 130-200 en werd overgedragen naar het apparaat. Opgestelde installatiestructuren kunnen in de protocolsoftware BENNING PC-Win IT 130-200 worden opgeslagen en voor herhaalde controles opnieuw worden overgedragen naar het apparaat.

6.2 Opslaan van meetresultaten (IT 130)

Als een meting is uitgevoerd, kunnen de meetresultaten en de bijbehorende parameters worden opgeslagen (symbool  verschijnt op het LCD-display). Druk op de toets **MEM** om het geheugenmenu te openen.

```
Save results
[OB]OBJECT 002
[BLO]BLOCK 003
[FUS]FUSE 004
> [CON]CONNECTION 005
MEM : SAVE      FREE:96.3%
```

Afbeelding 6.2: Geheugenmenu

FREI: 96,3%

Vrije geheugenplaats om meetresultaten op te slaan.

Toetsen in het installatiestructuurveld

TAB	Selecteert de geheugenplaats (object/blok/zekering/meetpunt).
OP/NEER	Selecteert het nummer van de geselecteerde geheugenplaats (1 tot 199).
MEM	Slaat het meetresultaat op in de geselecteerde geheugenplaats.
ESC/TEST/ Functiekeuzeschakelaar	Annuleren/terug zonder opslaan.

Opmerkingen:

- ❑ Het apparaat stelt automatisch de laatst geselecteerde geheugenplaats voor om een nieuw meetresultaat op te slaan.
- ❑ Als het meetresultaat op dezelfde geheugenplaats als het vorige meetresultaat moet worden opgeslagen, drukt u twee keer op de toets **MEM**.

6.3 Oproepen van meetresultaten (IT 130)

Druk op de toets **MEM** wanneer er nog geen meetresultaat kan worden opgeslagen of selecteer **MEMORY** (GEHEUGEN), **RECAL RESULTS** (GEGEVENS OPVRAGEN) in het menu **SETTINGS** (SETTINGS-Instellingen).

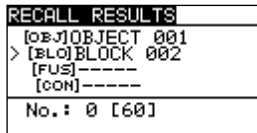

Afbeelding 6.3:
Menu Geheugenoproep –
Installatiestructuurveld geselecteerd

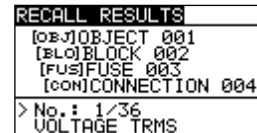

Afbeelding 6.4:
Menu Geheugenoproep – Meetresultaatveld
geselecteerd

Toetsen in het installatiestructuurveld

TAB	Selecteert de geheugenplaats (object/blok/zekering/meetpunt).
OP/NEER	Selecteert het nummer van de geselecteerde geheugenplaats (1 tot 199).
ESC/ Functiekeuzeschakelaar	Annuleren/terug naar de meetfunctie.
TEST/MEM	Selecteert het bijbehorende meetresultaatveld.

Toetsen in het meetresultaatveld

OP/NEER	Selecteert de opgeslagen meting.
ESC/TAB	Annuleren/terug naar het installatiestructuurveld.
Functiekeuzeschakelaar	Annuleren/terug naar de meetfunctie.
TEST/MEM	Oproepen van de geselecteerde meetresultaten.

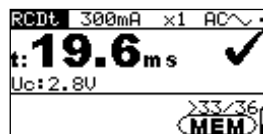

Afbeelding 6.5: Oproepen van opgeslagen
meetresultaten

Toetsen in het meetresultaatveld (meetresultaten worden weergegeven)

OP/NEER	Roept meetresultaten op die zich op de geselecteerde geheugenplaats bevinden.
MEM/ESC	Annuleren/terug naar het meetresultaatveld.
TEST	Annuleren/terug naar het installatiestructuurveld.
Functiekeuzeschakelaar	Annuleren/terug naar de meetfunctie.

6.4 Wissen van meetresultaten (IT 130)

6.4.1 Wissen van het volledige meetwaardegeheugen (IT 130)

Selecteer met de functiekeuzeschakelaar de schakelstand **SETTINGS**-instellingen. Selecteer **CLEAR ALL MEMORY** (VOLLEDIG GEHEUGEN WISSEN) in het menu **MEMORY** (GEHEUGEN). De volgende waarschuwing verschijnt:

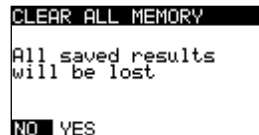

Afbeelding 6.6: Volledig meetwaardegeheugen wissen

Toetsen

OP/NEER	Schakelt tussen NEEN en JA.
TEST	Bevestigt het wissen van het volledige meetwaardegeheugen.
ESC/Functiekeuzeschakelaar	Annuleren/terug naar het menu SPEICHER (GEHEUGEN).

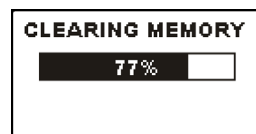

Afbeelding 6.7: Wissen van het meetwaardegeheugen

6.4.2 Wissen van alle metingen per geheugenplaats en subgeheugenplaatsen (IT 130)

Selecteer met de functiekeuzeschakelaar de schakelstand **SETTINGS**-instellingen. Selecteer **DELETEC RESULTS** (GEGEVENS WISSEN) in het menu **MEMORY** (GEHEUGEN).

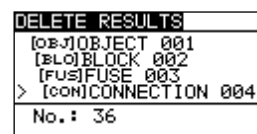
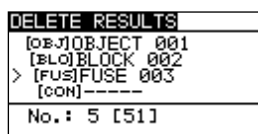

Afbeelding 6.8: Wissen van alle metingen per geheugenplaats en subgeheugenplaatsen

Toetsen in het installatiestructuurveld

TAB	Selecteert de geheugenplaats (object/blok/zekering/meetpunt).
OP/NEER	Selecteert het nummer van de geselecteerde geheugenplaats (1 tot 199).
Functiekeuzeschakelaar	Annuleren/terug naar de meetfunctie.
ESC	Annuleren/terug naar het geheugenmenu.
TEST	Opent een dialoogvenster om alle metingen op de geselecteerde geheugenplaats en op de ondergeschikte geheugenplaatsen te wissen. Door nogmaals op de toets te drukken, worden alle metingen op de geheugenplaats en de ondergeschikte geheugenplaatsen gewist.

6.4.3 Wissen van een individuele meting (IT 130)

Selecteer met de functiekeuzeschakelaar de schakelstand **SETTINGS**-instellingen. Selecteer **DELETE RESULTS** (GEGEVENS WISSEN) in het menu **MEMORY** (GEHEUGEN).

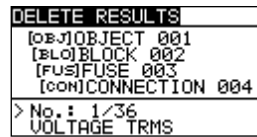

Afbeelding 6.9: Wissen van een individuele meting (installatiestructuurveld geselecteerd)

Toetsen in het installatiestructuurveld

TAB	Selecteert de geheugenplaats (object/blok/zekering/meetpunt).
OP/NEER	Selecteert het nummer van de geselecteerde geheugenplaats (1 tot 199).
Functiekeuzeschakelaar	Annuleren/terug naar de meetfunctie.
ESC	Annuleren/terug naar het geheugenmenu.
MEM	Roept het meetresultaatveld van individuele metingen op.

Toetsen in het meetresultaatveld

OP/NEER	Selecteert een individuele meting.
TEST	Opent een dialoogvenster om een individuele meting te wissen. Door nogmaals op de toets te drukken, wordt de individuele meting gewist.
TAB/ESC	Annuleren/terug naar het installatiestructuurveld.
Functiekeuzeschakelaar	Annuleren/terug naar de meetfunctie.



Afbeelding 6.10:
Wissen van een individuele meting

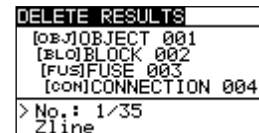

Afbeelding 6.11:
Weergave nadat de meting werd gewist

6.5 Naam van de installatiestructuurvelden wijzigen (IT 130)

6.5.1 Naam van de installatiestructuurvelden wijzigen met de pc-software BENNING PC Win IT 130-200 (IT 130)

De standaard installatiestructuurvelden in het apparaat zijn »OBJECT« »BLOCK« (BLOK), »FUSE« (ZEKERING) en »MEASURING POINT« (MEETPUNT).

In de protocolsoftware BENNING PC-Win IT 130-200 kan de gebruiker de naam van de standaard installatiestructuurvelden wijzigen en aanpassen aan de te testen installatie.

Opgestelde installatiestructuren kunnen in de protocolsoftware worden opgeslagen en naar het apparaat worden overgedragen. In het Help-menu van de protocolsoftware vindt u meer informatie om door de gebruiker gedefinieerde installatiestructuren over te dragen naar het apparaat.

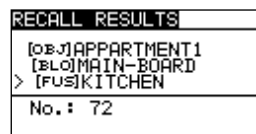

Afbeelding 6.12: Voorbeeld van een door de gebruiker gedefinieerde installatiestructuur

6.5.2 Naam van de installatiestructuurvelden wijzigen via de barcodescanner (IT 130)

De standaard installatiestructuurvelden in het apparaat zijn »OBJECT« »BLOCK« (BLOK), »FUSE« (ZEKERING) en »MEASURING POINT« (MEETPUNT).

Wanneer het apparaat zich in het menu **SAVE RESULTS** (Resultaten opslaan) bevindt, kan het identificatienummer of de benaming van het meetpunt worden gelezen met behulp van een barcodescanner.

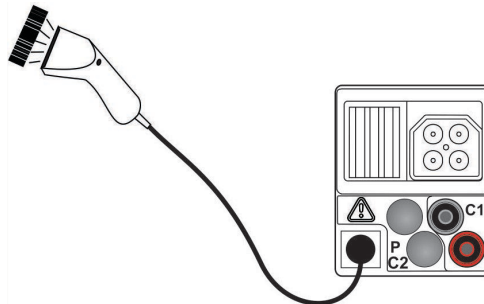

Afbeelding 6.13: Aansluiting van de optionele barcodescanner (009371)
- Afbeelding met IT 130 als voorbeeld

Naam van de geheugenplaats wijzigen

- Sluit de optionele barcodescanner aan op het apparaat.
- Voer de meting uit, bedien de toets **MEM** en selecteer in het menu **SAVE RESULTS** (Resultaten opslaan) de geheugenplaats waarvan de naam moet worden gewijzigd.
- Scan het identificatienummer of de benaming van het meetpunt op het barcode-etiket om de naam van het installatiestructuurveld te wijzigen. Het apparaat bevestigt de ontvangst met twee korte geluidssignalen en toont het identificatienummer of de benaming van het meetpunt.

Opmerking:

- Gebruik uitsluitend barcodescanners die door BENNING zijn goedgekeurd.

6.6 USB- en RS 232-poort (IT 130)

Het apparaat beschikt over beide communicatiepoorten USB en RS 232. De transmissiemodus wordt, afhankelijk van de gebruikte poort, automatisch door het apparaat geselecteerd. De USB-poort heeft daarbij prioriteit.

De opgeslagen meetresultaten kunnen met behulp van de protocolsoftware BENNING PC-Win IT 130-200 naar een pc worden overgedragen. De pc-software herkent het apparaat automatisch en laat zo gegevenstransmissie tussen het apparaat en de pc toe.

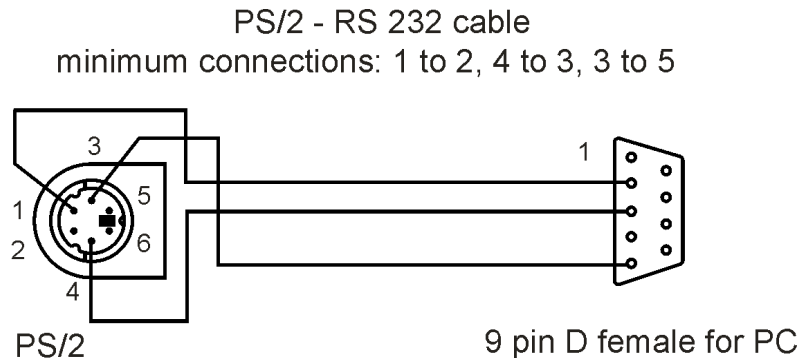

*Afbeelding 6.14: PIN-aansluiting van de seriële RS 232-kabel
- Afbeelding met IT 130 als voorbeeld*

Configureren van een USB- of RS 232-verbinding:

- RS 232-poort: sluit de seriële PS/2 RS 232-aansluitkabel aan op een COMP-poort van de pc en op de PS/2-stekker van het apparaat.
- USB-poort: sluit de USB-kabel aan op een USB-poort van de pc en op de USB-aansluiting van het apparaat.
- Schakel de pc en het apparaat in.
- Start het programma BENNING PC-Win IT 130-200.
- De pc en het apparaat herkennen elkaar automatisch.
- Het apparaat is voorbereid voor communicatie met de pc.

7 Protocolsoftware BENNING PC-Win IT 130-200 (IT 130)

De protocolsoftware BENNING PC-Win IT 130-200 maakt een comfortabel beheer van de door het meetapparaat opgeslagen meetgegevens mogelijk. De software is voor een optimaal gebruik van het meetapparaat BENNING IT 200 ontwikkeld.

Wanneer het meetapparaat apparaat wordt gebruikt is de software maar beperkt bruikbaar tot die functies, die door de apparaat worden ondersteund.

Voordat met de installatie wordt begonnen moet uw systeem op onderstaande eisen worden gecontroleerd:

- › Ondersteunde besturingssystemen: Windows 10, 32-bit en 64-bit
- › Geïnstalleerd systeemgeheugen (RAM): Minimaal 2 GB (4 GB aanbevolen)
- › Harde schijf:
 - Minimaal 400 MB vrije geheugenruimte voor de installatiebestanden en documentatie
 - Er is nogmaals 280 MB (x86) of 610 MB (x64) vrije geheugenruimte nodig wanneer Microsoft.NET Framework (4.0 of later) niet zijn geïnstalleerd.
 - Extra geheugenruimte (20 GB aanbevolen) voor de opslag van gegevens

De meest actuele versie van de protocolsoftware BENNING PC-Win IT 130-200 kan gratis vanaf de productpagina van de apparaat worden gedownload.

<http://tms.benning.de/it130>

Om de software te kunnen installeren moet u na het downloaden het installatiebestand Setup.exe uitvoeren. De installatie-assistent voert u na het kiezen van de taal door de installatie van de software.

Om u vertrouwd te maken met de protocolsoftware kunt u gebruik maken van de geïntegreerde helpfunctie, waarmee een gebruiksaanwijzing voor de protocolsoftware in het PDF-formaat wordt geopend.

Voor een veilige uitwisseling van gegevens tussen de protocolsoftware en het meetapparaat apparaat kunt u bij voorkeur gebruik maken van de meegeleverde USB-interfacekabel.

8 Firmware-update

Om het apparaat op de meeste actuele stand te houden kan de firmware via een PC en de RS232-PS/2-interfacekabel (Art. Nr. 10008313 optioneel voor IT 115) worden geactualiseerd.

De meest actuele versie van de firmware kan gratis vanaf de productpagina van de apparaat worden gedownload.

<http://tms.benning.de/it115>

<http://tms.benning.de/it130>

Het updaten gebeurt door middel van de updatesoftware FlashMe, die in de Engelse taal door het updaten begeleidt.

Opmerking:

Geadviseerd wordt om de firmware in het kader van de kalibratie (zie hoofdstuk 9.3 Kalibratie) door de BENNING-serviceafdeling bij te laten werken. Voor het kalibreren wordt altijd de meest actuele firmware op het meetapparaat geïnstalleerd.

9 Onderhoud

Onbevoegd personeel mag het apparaat niet openen. Met uitzondering van de batterijen/accu's en de zekering F1 zitten er geen vervangbare componenten in het apparaat.

9.1 Zekering F1 vervangen

Achter de bedekking aan de achterzijde van het apparaat bevinden zich drie zekeringen. Slechts zekering F1 mag vervangen worden.

Wanneer zekering F2 of F3 is doorgebrand, mag het apparaat niet langer gebruikt worden. Het apparaat moet dan voor onderzoek/reparatie naar de firma Benning worden gestuurd.

- ❑ **F1**
M 0,315 A/250 V, 20×5 mm (757211)
Deze zekering beschermt de interne schakelkringen van de laagohmse meting/doorgangsmeting als de testpennen tijdens de meting per vergissing worden aangesloten op de netspanning.

De positie van de zekering F1 is aangegeven in hoofdstuk 3.3 *Achterzijde*.

Waarschuwingen:

- ❑ Ontkoppel alle testdraden en schakel het apparaat uit voor u het batterij-/zekeringvak opent, want in het apparaat zijn gevaarlijke spanningen aanwezig!
- ❑ Vervang de defecte zekering uitsluitend door originele zekeringen, anders raken het apparaat of het toebehoren beschadigd en/of is de veiligheid van de gebruiker beperkt!

9.2 Reiniging

Voor de behuizing is geen speciaal onderhoud vereist. Om het oppervlak van het apparaat of van toebehoren te reinigen, volstaat een zachte doek die lichtjes werd bevochtigd met een weinig zeepwater of alcohol. Vervolgens moeten het apparaat of het toebehoren volledig drogen voor ze weer kunnen worden gebruikt.

Waarschuwingen:

- ❑ Gebruik geen vloeistoffen op basis van benzine of koolwaterstof!
- ❑ Giet geen reinigingsvloeistoffen over het apparaat!

9.3 Kalibratie

Benning garandeert de Einhaltung der in der Bedienungsanleitung aufgeführten technischen Spezifikationen und Genauigkeitsangaben für das erste Jahr nach dem Auslieferungsdatum. Om de aangegeven nauwkeurigheid van de meetresultaten te behouden, dient u het apparaat jaarlijks door BENNING Service (zie hoofdstuk 9.4 Service en ondersteuning) te laten kalibreren.

In het kader van een kalibratie wordt het apparaat voorzien van de allernieuwste firmware-update en blijft daarmee op de allerlaatste stand.

<http://calibration.benning.de>



9.4 Service en ondersteuning

Neem voor alle reparatie- en servicewerkzaamheden die nodig kunnen zijn, contact op met uw dealer of met BENNING Service.

Technische ondersteuning

Neem contact op met de technische ondersteuning voor technische vragen over de omgang met het apparaat.

Telefoon: +49 2871 93-555

Telefax: +49 2871 93-6555

E-mail: helpdesk@benning.de

Internet: www.benning.de

Retourbeheer

Gebruik voor een snelle en vlotte verwerking van uw retourzendingen het BENNING-retourportaal:

<https://www.benning.de/service-de/retourenabwicklung.html>

Telefoon: +49 2871 93-554

E-mail: returns@benning.de

Retouradres

BENNING Elektrotechnik und Elektronik GmbH & Co. KG

Retourenmanagement

Robert-Bosch-Str. 20

D - 46397 Bocholt

Op onze internetpagina is aanvullende productinformatie beschikbaar. www.benning.de

9.5 Verwijdering als afval en milieubescherming



Breng het apparaat en de batterijen aan het einde van hun levensduur naar de daarvoor bestemde en beschikbare inlever- en inzamelsystemen.

10 Technische gegevens

10.1 Isolatieweerstand

Isolatieweerstand (nominale spanningen 50 V_{DC}, 100 V_{DC} en 250 V_{DC})

Meetbereik volgens EN 61557-2: 0,15 MΩ ÷ 199,9 MΩ

Meetbereik (MΩ)	Resolutie (MΩ)	Nauwkeurigheid
0,00 ÷ 19,99	0,01	±(5 % van meetwaarde + 3 digit)
20,0 ÷ 99,9	0,1	±(10 % van meetwaarde)
100,0 ÷ 199,9		±(20 % van meetwaarde)

Isolatieweerstand (nominale spanningen 500 V_{DC} en 1000 V_{DC})

Meetbereik volgens EN 61557-2: 0,15 MΩ ÷ 999 MΩ

Meetbereik (MΩ)	Resolutie (MΩ)	Nauwkeurigheid
0,00 ÷ 19,99	0,01	±(5 % van meetwaarde + 3 digit)
20,0 ÷ 199,9	0,1	±(5 % van meetwaarde)
200 ÷ 999	1	±(10 % van meetwaarde)

Spanning

Meetbereik (V)	Resolutie (V)	Nauwkeurigheid
0 ÷ 1200	1	±(3 % van meetwaarde + 3 digit)

Nominale spanningen 50 V_{DC}, 100 V_{DC}, 250 V_{DC}, 500 V_{DC}, 1000 V_{DC}

Nullastspanning 0 %/+20 % van nominale spanning

Meetstroom min. 1 mA bij R_N=U_N×1 kΩ/V

Kortsluitstroom max. 3 mA

Aantal mogelijke tests > 1200, bij volledig geladen batterij/accu

Automatische ontleding na test.

De vermelde nauwkeurigheid geldt bij gebruik van de 3-geleider testdraad en tot 100 MΩ bij gebruik van de Commander-testpen.

De vermelde nauwkeurigheid geldt tot 100 MΩ bij een relatieve luchtvochtigheid > 85%.

Als het apparaat vochtig wordt, kan het resultaat worden beïnvloed. In dit geval is het aan te bevelen het apparaat en zijn toebehoren gedurende ten minste 24 uur te drogen.

De maximale fout in bedrijfsomstandigheden komt overeen met de maximale fout in referentieomstandigheden ± 5% van de meetwaarde.

Stroomselectie voor controle van de aardlekschakelaar (effectieve waarde berekend op 20 ms) volgens IEC 61009:

$I_{\Delta N}$ (mA)	$I_{\Delta N} \times 1/2$		$I_{\Delta N} \times 1$		$I_{\Delta N} \times 2$		$I_{\Delta N} \times 5$		RCD I_{Δ}	
	AC	A, F	AC	A, F	AC	A, F	AC	A, F	AC	A, F
10	5	3,5	10	20	20	40	50	100	✓	✓
30	15	10,5	30	42	60	84	150	212	✓	✓
100	50	35	100	141	200	282	500	707	✓	✓
300	150	105	300	424	600	848	1500	-	✓	✓
500	250	175	500	707	1000	1410	2500	-	✓	✓
1000	500	350	1000	1410	2000	-	-	-	✓	✓

„-“niet van toepassing
 Type ACteststroom sinusvormig
 Type A, type Fteststroom pulserend

10.3.2 Algemene gegevens (IT 130)

Nominale activeringsverschilstroom (A, AC) 10 mA, 30 mA, 100 mA, 300 mA, 500 mA, 1000 mA
 Nominale activeringsverschilstroom (EV, MI) 30 mA AC, 6 mA DC
 Nauwkeurigheid..... -0 / +0,1· I_{Δ} ; $I_{\Delta} = I_{\Delta N}, 2 \times I_{\Delta N}, 5 \times I_{\Delta N}$
 -0,1· I_{Δ} / +0; $I_{\Delta} = 0,5 \times I_{\Delta N}$
 AS/NZS: $\pm 5\%$
 Vorm van de teststroom..... sinusvormig (type AC, type EV/MI [AC deel]),
 pulserend (type A, type F),
 gladde gelijkstroom (type B, type B+,
 type EV/MI [DC deel])
 DC-offset voor pulserende teststroom 6 mA (typisch)
 RCD-type..... onvertraagd, vertraagd (S)
 Beginpolariteit van teststroom..... 0° of 180°
 Nominaal spanningsbereik..... 93 V ÷ 134 V (45 Hz ÷ 65 Hz)
 185 V ÷ 266 V (45 Hz ÷ 65 Hz)

Stroomselectie voor controle van de aardlekschakelaar (effectieve waarde berekend op 20 ms) volgens IEC 61009:

$I_{\Delta N}$ (mA)	$I_{\Delta N} \times 1/2$			$I_{\Delta N} \times 1$			$I_{\Delta N} \times 2$			$I_{\Delta N} \times 5$			RCD I_{Δ}		
	AC	A, F	B, B+	AC	A, F	B, B+	AC	A, F	B, B+	AC	A, F	B, B+	AC	A, F	B, B+
10	5	3,5	5	10	20	20	20	40	40	50	100	100	✓	✓	✓
30	15	10,5	15	30	42	60	60	84	120	150	212	300	✓	✓	✓
100	50	35	50	100	141	200	200	282	400	500	707	1000	✓	✓	✓
300	150	105	150	300	424	600	600	848	-	1500	-	-	✓	✓	✓
500	250	175	250	500	707	1000	1000	1410	-	2500	-	-	✓	✓	✓
1000	500	350	500	1000	1410	-	2000	-	-	-	-	-	✓	✓	-

“✓”van toepassing
 “-”niet van toepassing
 Type ACteststroom sinusvormig
 Type A, type Fteststroom pulserend
 Type B, type B+teststroom gladde gelijkstroom

$I_{\Delta N}$ (mA)	$I_{\Delta N} \times 1/2$	$I_{\Delta N} \times 1$	$I_{\Delta N} \times 2$	$I_{\Delta N} \times 5$	RCD I_{Δ}	
	EV/MI (AC deel)	EV/MI (AC deel)	EV/MI (AC deel)	EV/MI (AC deel)	EV/MI (AC deel)	EV/MI (DC deel)
30 AC	15	30	60	150	✓	-
6 DC	-	6	-	-	-	✓

“-”niet van toepassing
 Type EV, MI (AC deel)teststroom sinusvormig
 Type EV, MI (DC deel)teststroom gladde gelijkstroom

10.3.3 Contactspanning (U_c)

Meetbereik volgens EN 61557-6: 20,0 V ÷ 31,0 V voor limietwaarde 25 V
 Meetbereik volgens EN 61557-6: 20,0 V ÷ 62,0 V voor limietwaarde 50 V

Meetbereik (V)	Resolutie (V)	Nauwkeurigheid
0,0 ÷ 19,9	0,1	(-0 % / +15 %) van meetwaarde ± 10 digit
20,0 ÷ 99,9	0,1	(-0 % / +15 %) van meetwaarde

De nauwkeurigheidsinformatie is geldig bij stabiele netspanning en aardgeleiderverbindingen zonder stoorspanningen.

Teststroom max. $0,5 \times I_{\Delta N}$
 Limietwaarde contactspanning 25 V, 50 V
 De nauwkeurigheidsinformatie geldt voor het volledige meetbereik.

10.3.4 Activeringstijd (RCD t)

Het volledige meetbereik voldoet aan de vereisten van de norm EN 61557-6.

Meetbereik*	Resolutie (ms)	Nauwkeurigheid
0,0 ÷ 999,9 ms	0,1	±3 ms
1,0 ÷ 10,0 s	10	±10 ms

* De maximale meetduur is afhankelijk van de ingestelde RCD-testnorm (zie hoofdstuk 4.4.5 RCD-controle).

Teststroom $\frac{1}{2} \times I_{\Delta N}$, $I_{\Delta N}$, $2 \times I_{\Delta N}$, $5 \times I_{\Delta N}$

$5 \times I_{\Delta N}$ is niet beschikbaar voor $I_{\Delta N} = 1000$ mA (RCD type AC) of $I_{\Delta N} \geq 300$ mA (RCD type A, type F).

$2 \times I_{\Delta N}$ is niet beschikbaar voor $I_{\Delta N} = 1000$ mA (RCD type A, type F).

De nauwkeurigheidinformatie geldt voor het volledige meetbereik.

10.3.5 Activeringsstroom (RCD I) (IT 115)

Activeringsstroom

Norm **EN 60364-4-41** (VDE 0100-410), (instelling onder SETTINGS → RCD/FI-test):

Het volledige meetbereik voldoet aan de vereisten van de norm EN 61557-6.

Meetbereik I_{Δ}	Resolutie I_{Δ}	Nauwkeurigheid
$0,1 \times I_{\Delta N} \div 1,1 \times I_{\Delta N}$ (type AC)	$0,05 \times I_{\Delta N}$	$\pm 0,1 \times I_{\Delta N}$
$0,1 \times I_{\Delta N} \div 1,5 \times I_{\Delta N}$ (type A, $I_{\Delta N} \geq 30$ mA)	$0,05 \times I_{\Delta N}$	$\pm 0,1 \times I_{\Delta N}$
$0,1 \times I_{\Delta N} \div 2,2 \times I_{\Delta N}$ (type A, $I_{\Delta N} \geq 30$ mA)	$0,05 \times I_{\Delta N}$	$\pm 0,1 \times I_{\Delta N}$

Norm **EN 61008/EN 61009** (VDE 0664-10/VDE 0664-20), (instelling onder SETTINGS → RCD/FI-test):

Het volledige meetbereik voldoet aan de vereisten van de norm EN 61557-6.

Meetbereik I_{Δ}	Resolutie I_{Δ}	Nauwkeurigheid
$0,2 \times I_{\Delta N} \div 1,1 \times I_{\Delta N}$ (type AC)	$0,05 \times I_{\Delta N}$	$\pm 0,1 \times I_{\Delta N}$
$0,2 \times I_{\Delta N} \div 1,5 \times I_{\Delta N}$ (type A, $I_{\Delta N} \geq 30$ mA)	$0,05 \times I_{\Delta N}$	$\pm 0,1 \times I_{\Delta N}$
$0,2 \times I_{\Delta N} \div 2,2 \times I_{\Delta N}$ (type A, $I_{\Delta N} \geq 30$ mA)	$0,05 \times I_{\Delta N}$	$\pm 0,1 \times I_{\Delta N}$

Activeringstijd

Meetbereik (ms)	Resolutie (ms)	Nauwkeurigheid
0 ÷ 300	1	± 3 ms

Contactspanning

Meetbereik (V)	Resolutie (V)	Nauwkeurigheid
0,0 ÷ 19,9	0,1	(-0 % / +15 %) van meetwaarde ± 10 digit
20,0 ÷ 99,9	0,1	(-0 % / +15 %) van meetwaarde

De nauwkeurigheidinformatie is geldig bij stabiele netspanning en aardgeleiderverbindingen zonder stoorspanningen.

De nauwkeurigheidinformatie geldt voor het volledige meetbereik.

Activeringsstroomlimieten

RCD-type	Activeringsstroom	
	Onderste limiet	Bovenste limiet
		$I_{\Delta N} < 30$ mA
AC (sinus)	$0,5 \times I_{\Delta N}$	$I_{\Delta N}$
A, F (gepulseerd)	$0,35 \times I_{\Delta N}$	$2 \times I_{\Delta N}$ $1,4 \times I_{\Delta N}$

Opmerking:

Bij selectie van de norm **EN 60364-4-41** (SETTINGS-instelling → RCD/FI-test) wordt een activeringsstroom van minder dan de onderste limiet zonder een evaluatie (✘ / ✔) aangegeven.

10.3.6 Activeringsstroom (RCD I) (IT 130)

Activeringsstroom

Norm **EN 60364-4-41** (VDE 0100-410), (instelling onder SETTINGS → RCD/FI-test):

Het volledige meetbereik voldoet aan de vereisten van de norm EN 61557-6.

Meetbereik I_{Δ}	Resolutie I_{Δ}	Nauwkeurigheid
$0,1 \times I_{\Delta N} \div 1,1 \times I_{\Delta N}$ (type AC, EV/MI AC deel)	$0,05 \times I_{\Delta N}$	$\pm 0,1 \times I_{\Delta N}$
$0,1 \times I_{\Delta N} \div 1,5 \times I_{\Delta N}$ (type A, F, $I_{\Delta N} \geq 30$ mA)	$0,05 \times I_{\Delta N}$	$\pm 0,1 \times I_{\Delta N}$
$0,1 \times I_{\Delta N} \div 2,2 \times I_{\Delta N}$ (type A, F, $I_{\Delta N} < 30$ mA)	$0,05 \times I_{\Delta N}$	$\pm 0,1 \times I_{\Delta N}$
$0,1 \times I_{\Delta N} \div 2,2 \times I_{\Delta N}$ (type B, MI DC deel)	$0,05 \times I_{\Delta N}$	$\pm 0,1 \times I_{\Delta N}$
$0,1 \times I_{\Delta N} \div 1,0 \times I_{\Delta N}$ (type EV DC deel)	$0,05 \times I_{\Delta N}$	$\pm 0,1 \times I_{\Delta N}$

Norm **EN 61008/EN 61009** (VDE 0664-10/VDE 0664-20), (instelling onder SETTINGS →

RCD/FI-test):

Het volledige meetbereik voldoet aan de vereisten van de norm EN 61557-6.

Meetbereik I_{Δ}	Resolutie I_{Δ}	Nauwkeurigheid
$0,2 \times I_{\Delta N} \div 1,1 \times I_{\Delta N}$ (type AC, EV/MI AC deel)	$0,05 \times I_{\Delta N}$	$\pm 0,1 \times I_{\Delta N}$
$0,2 \times I_{\Delta N} \div 1,5 \times I_{\Delta N}$ (type A, F, $I_{\Delta N} \geq 30$ mA)	$0,05 \times I_{\Delta N}$	$\pm 0,1 \times I_{\Delta N}$
$0,2 \times I_{\Delta N} \div 2,2 \times I_{\Delta N}$ (type A, F, $I_{\Delta N} < 30$ mA)	$0,05 \times I_{\Delta N}$	$\pm 0,1 \times I_{\Delta N}$
$0,2 \times I_{\Delta N} \div 2,2 \times I_{\Delta N}$ (type B, B+, MI DC deel)	$0,05 \times I_{\Delta N}$	$\pm 0,1 \times I_{\Delta N}$
$0,2 \times I_{\Delta N} \div 1,0 \times I_{\Delta N}$ (type EV DC deel)	$0,05 \times I_{\Delta N}$	$\pm 0,1 \times I_{\Delta N}$

Activeringstijd

Meetbereik	Resolutie (ms)	Nauwkeurigheid
$0 \div 999,9$ ms	0,1	± 3 ms
$1,0 \div 10,0$ s	10	± 10 ms

Contactspanning

Meetbereik (V)	Resolutie (V)	Nauwkeurigheid
$0,0 \div 19,9$	0,1	(-0 % / +15 %) van meetwaarde ± 10 digit
$20,0 \div 99,9$	0,1	(-0 % / +15 %) van meetwaarde

De nauwkeurigheidsinformatie is geldig bij stabiele netspanning en aardgeleiderverbindingen zonder stoorspanningen.

De activeringsstroommeting is niet beschikbaar voor $I_{\Delta N} = 1000$ mA (RCD-type B, type B+).

De nauwkeurigheidsinformatie geldt voor het volledige meetbereik.

Activeringsstroomlimieten

RCD-type	Activeringsstroom	
	Onderste limiet	Bovenste limiet
		$I_{\Delta N} < 30$ mA
AC (sinus)	$0,5 \times I_{\Delta N}$	$I_{\Delta N}$
A, F (gepulseerd)	$0,35 \times I_{\Delta N}$	$2 \times I_{\Delta N}$ $1,4 \times I_{\Delta N}$
B, B+, MI (DC)	$0,5 \times I_{\Delta N}$	$2 \times I_{\Delta N}$
EV (DC)	$0,1 \times I_{\Delta N}$	6 mA

Opmerking: Bij selectie van de norm **EN 60364-4-41** (SETTINGS-instelling → RCD/FI-test)

wordt een activeringsstroom van minder dan de onderste limiet zonder een evaluatie (✘ / ✔) aangegeven.

10.4 Lusweerstand en onbeïnvloede foutstroom

10.4.1 Functie Zs (systemen zonder RCD)

Lusweerstand

Meetbereik volgens EN 61557-3: 0,25 Ω ÷ 9,99 k Ω

Meetbereik: (Ω)	Resolutie (Ω)	Nauwkeurigheid
0,00 ÷ 9,99	0,01	± (5 % van meetwaarde + 5 digit)
10,0 ÷ 99,9	0,1	
100 ÷ 999	1	±10 % van meetwaarde
1,00 k ÷ 9,99 k	10	

Onbeïnvloede foutstroom (berekende waarde)

Meetbereik (A)	Resolutie (A)	Nauwkeurigheid
0,00 ÷ 9,99	0,01	Let op de nauwkeurigheid van de lusweerstandsmeting
10,0 ÷ 99,9	0,1	
100 ÷ 999	1	
1,00 k ÷ 9,99 k	10	
10,0 k ÷ 23,0 k	100	

De nauwkeurigheidsinformatie is geldig wanneer de netspanning stabiel is tijdens de meting.

Teststroom (bij 230 V) 6,5 A (10 ms)

Nominaal spanningsbereik..... 93 V ÷ 134 V (45 Hz ÷ 65 Hz)

185 V ÷ 266 V (45 Hz ÷ 65 Hz)

10.4.2 Functie Zs rcd (systemen met RCD)

Lusweerstand

Meetbereik volgens EN 61557-3: 0,46 Ω ÷ 9,99 k Ω

Meetbereik: (Ω)	Resolutie (Ω)	Nauwkeurigheid
0,00 ÷ 9,99	0,01	±(5 % van meetwaarde + 10 digit)
10,0 ÷ 99,9	0,1	
100 ÷ 999	1	±10 % van meetwaarde
1,00 k ÷ 9,99 k	10	

De nauwkeurigheid kan worden beïnvloed door stoorspanningen op de netspanning.

Onbeïnvloede foutstroom (berekende waarde)

Meetbereik (A)	Resolutie (A)	Nauwkeurigheid
0,00 ÷ 9,99	0,01	Let op de nauwkeurigheid van de lusweerstandsmeting
10,0 ÷ 99,9	0,1	
100 ÷ 999	1	
1,00 k ÷ 9,99 k	10	
10,0 k ÷ 23,0 k	100	

Nominaal spanningsbereik..... 93 V ÷ 134 V (45 Hz ÷ 65 Hz)

185 V ÷ 266 V (45 Hz ÷ 65 Hz)

Geen activering van de aardlekschakelaar RCD.

10.7 TRMS spanning, frequentie en fasevolgorde

10.7.1 TRMS spanning (AC/DC)

Meetbereik (V)	Resolutie (V)	Nauwkeurigheid
0 ÷ 550	1	± (2 % van meetwaarde + 2 digit)

Meetprocedé echte effectieve waarde (TRMS)

Frequentiebereik..... 0 Hz, 14 Hz ÷ 500 Hz

10.7.2 Spanning van de aansluitmonitor

Meetbereik (V)	Resolutie (V)	Nauwkeurigheid
10 ÷ 550	1	±(2 % van meetwaarde + 2 digit)

10.7.3 Frequentie

Meetbereik (Hz)	Resolutie (Hz)	Nauwkeurigheid
0,00 ÷ 9,99	0,01	±(0,2 % van meetwaarde + 1 cijfer)
10,0 ÷ 499,9	0,1	

Spanningsbereik..... 10 V ÷ 550 V

10.7.4 Fasevolgorde (draaiveld)

Spanningsbereik..... 100 V_{AC} ÷ 550 V_{AC}

Frequentiebereik..... 14 Hz ÷ 500 Hz

Weergegeven resultaat..... 1.2.3 of 3.2.1

10.8 TRMS stroom (AC/DC) via stroomtangadapter (IT 130)

Meetingang C1 van apparaat:

Maximale spanning..... 3 V

Frequentie 0 Hz, 40 Hz ÷ 500 Hz

AC-stroomtangadapter BENNING CC 1 (044037)

Bereik = 400 A

Uitgangssignaal..... 1 mV AC per 1 A AC

Frequentie 50 Hz ÷ 60 Hz

Meetbereik (A)	Resolutie (A)	Nauwkeurigheid*
0,00 ÷ 0,99	0,01	indicatief
1,00 ÷ 19,99	0,01	±(3 % van meetwaarde + 0,5 A)
20,0 ÷ 349,9	0,1	±(3 % van meetwaarde + 0,5 A)
350,0 ÷ 399,9	0,1	±(5 % van meetwaarde + 1 A)

AC/DC-stroomtangadapter BENNING CC 3 (044038)

Bereik = 40 A

Uitgangssignaal 10 mV AC/DC per 1 A AC/DC

Frequentie 0 Hz, 40 Hz ÷ 400 Hz

Meetbereik (A)	Resolutie (A)	Nauwkeurigheid*
0,00 ÷ 1,99	0,01	±(3 % van meetwaarde + 0,2 A)
2,00 ÷ 19,99	0,01	±(3 % van meetwaarde + 0,3 A)
20,0 ÷ 39,9	0,1	±(3 % van meetwaarde + 0,5 A)

Bereik = 300 A

Uitgangssignaal 1 mV AC/DC per 1 A AC/DC

Meetbereik (A)	Resolutie (A)	Nauwkeurigheid*
0,00 ÷ 19,99	0,01	indicatief
20,0 ÷ 39,9	0,1	
40,0 ÷ 199,9	0,1	± (4 % van meetwaarde + 1 A)
200,0 ÷ 299,9	0,1	± (4 % van meetwaarde + 2 A)

* De nauwkeurigheid is geldig voor het apparaat en de gebruikte BENNING-stroomtangadapters.

10.9 Eerstefout-lekstroom ISFL in het IT-net (IT 130)

Meetbereik (mA)	Resolutie (mA)	Nauwkeurigheid
0,0 ÷ 19,9	0,1	± (5 % van meetwaarde + 3 digit)

Meetweerstand ca. 390 Ω

Spanningsbereiken $93 \text{ V} \leq U_{L1-L2} < 134 \text{ V}$

$185 \text{ V} \leq U_{L1-L2} \leq 266 \text{ V}$

10.10 Verlichtingssterkte (IT 130)

De nauwkeurigheidsinformatie geldt voor het volledige meetbereik en gebruik van de verlichtingssterktesensor BENNING luxmeter type B (044111).

Meetbereik (lux)	Resolutie (lux)	Nauwkeurigheid
0,01 ÷ 19,99	0,01	± (5 % van meetwaarde + 2 digit)
20,0 ÷ 199,9	0,1	±(5 % van meetwaarde)
200 ÷ 1999	1	
2,00 ÷ 19,99 k	10	

Meetprincipe siliciumfotodiode met $V(\lambda)$ -filter

Spectrumreactiefout < 3,8 % volgens CIE-curve

Cosinusfout < 2,5 % tot invalshoek van ± 85°

Totale nauwkeurigheid voldoet aan DIN 5032 klasse B

10.11 Algemene gegevens

Voedingsspanning	9 V _{DC} (6×1,5 V batterij of accu, type AA)
Gebruiksduur	typisch 20 h
Laadbus, ingangsspanning	12 V ± 10%
Laadbus, ingangsstroom	400 mA max.
Accu-laadstroom.....	250 mA (intern geregeld)
Meetcategorie.....	1000 V CAT II t.o.v. aarde 600 V CAT III t.o.v. aarde 300 V CAT IV t.o.v. aarde
Beschermingsklasse	dubbele isolatie
Vervuilinggraad.....	2
Beschermingsklasse.....	IP 40
Display	Matrixdisplay met 128 x 64 pixels en achtergrondverlichting
Afmetingen (B × H × D).....	23 cm × 10,3 cm × 11,5 cm
Gewicht	1,3 kg, zonder batterijen/accu's
Referentievoorwaarden	
Temperatuurbereik	+10 °C ÷ +30 °C
Luchtvochtigheidsbereik	40 % rel. luchtvochtigheid ÷ 70 % rel. luchtvochtigheid
Bedrijfsvoorwaarden	
Temperatuurbereik	0 °C ÷ +40 °C
Maximale relatieve luchtvochtigheid	95 % rel. luchtvochtigheid (0 °C ÷ 40 °C), niet- condenserend
Bewaarvoorwaarden	
Temperatuurbereik	-10 °C ÷ +70 °C
Maximale relatieve luchtvochtigheid	90 % rel. luchtvochtigheid (-10 °C ÷ +40 °C) 80 % relatieve luchtvochtigheid (40 °C ÷ 60 °C)
Transmissiesnelheid IT 130	
RS 232-poort	57600 baud
USB-poort.....	256000 baud
Geheugencapaciteit IT 130.....	tot 1800 metingen

De nauwkeurigheidsinformatie geldt voor het 1e gebruiksjaar in referentieomstandigheden. Tenzij in de respectievelijke meetfunctie anders vermeld, moet voor het gebruik in bedrijfsomstandigheden rekening worden gehouden met een maximale fout van + 1% van de meetwaarde + 1 digit.

Bijlage A. Zekeringentabel – onbeïnvloede kortsluitstroom

A.1 Zekering, type NV

NH: laagspanningszekering met een hoog vermogen

Nom. stroom [A]	Scheidingstijd [ms]			
	35	40	70	100
Minimale onbeïnvloede kortsluitstroom [A]				
2	32,5	31,8	27,1	22,3
4	65,6	64,2	55,3	46,4
6	102,8	100,3	85,2	70,0
8	140,0	136,4	114,2	92,0
10	165,8	162,0	138,7	115,3
12	190,0	186,0	161,5	137,0
16	206,9	202,6	176,7	150,8
20	276,8	271,3	237,8	204,2
25	361,3	353,4	305,5	257,5
35	618,1	605,5	529,4	453,2
50	919,2	897,8	768,9	640,0
63	1 217,2	1 186,8	1 004,3	821,7
80	1 567,2	1 533,9	1 333,5	1 133,1
100	2 075,3	2 025,6	1 727,3	1 429,0
125	2 826,3	2 763,2	2 384,6	2 006,0
160	3 538,2	3 457,2	2 971,2	2 485,1
200	4 555,5	4 473,5	3 981,0	3 488,5
224	5 500,0	5 384,7	4 692,4	4 000,0
250	6 032,4	5 906,8	5 153,2	4 399,6
315	7 766,8	7 636,1	6 851,4	6 066,6
400	10 577,7	10 374,0	9 151,6	7 929,1
500	13 619,0	13 412,5	12 173,0	10 933,5
630	19 619,3	19 190,0	16 613,7	14 037,4
710	19 712,3	19 562,7	18 664,8	17 766,9
800	25 260,3	24 860,3	22 460,1	20 059,8
1 000	34 402,1	33 567,8	28 561,7	23 555,5
1 250	45 555,1	44 831,9	40 492,3	36 152,6

Nom. stroom [A]	Scheidingstijd [s]			
	0,2	0,4	1	5
	Minimale onbeïnvloede kortsluitstroom [A]			
2	18,7	15,9	13	9,1
4	38,8	31,9	26	18,7
6	56,5	46,4	38	26,7
8	73,0	60,0	47	33,0
10	96,5	80,7	70	46,4
12	114,0	88,0	80	50,0
16	126,1	107,4	90	66,3
20	170,8	145,5	120	86,7
25	215,4	180,2	148	109,3
35	374,0	308,7	240	169,5
50	545,0	464,2	380	266,9
63	663,3	545,0	440	319,1
80	964,9	836,5	670	447,9
100	1 195,4	1 018,0	830	585,4
125	1 708,3	1 454,8	1 180	765,1
160	2 042,1	1 678,1	1 380	947,9
200	2 970,8	2 529,9	2 050	1 354,5
224	3 300,0	2 700,0	2 150	1 500,0
250	3 615,3	2 918,2	2 300	1 590,6
315	4 985,1	4 096,4	3 300	2 272,9
400	6 632,9	5 450,5	4 300	2 766,1
500	8 825,4	7 515,7	5 750	3 952,7
630	11 534,9	9 310,9	7 400	4 985,1
710	14 341,3	11 996,9	8 760	6 423,2
800	16 192,1	13 545,1	10 800	7 252,1
1 000	19 356,3	16 192,1	13 000	9 146,2
1 250	29 182,1	24 411,6	19 500	13 070,1

A.2 Zekering, bedrijfsklasse gG

gG: Zekering voor volledig bereik voor algemene toepassingen, hoofdzakelijk bescherming van kabels en leidingen

Nom. stroom [A]	Scheidingstijd [ms]			
	35	40	70	100
Minimale onbeïnvloede kortsluitstroom [A]				
2	32,5	31,8	27,1	22,3
4	65,6	64,2	55,3	46,4
6	102,8	100,3	85,2	70,0
8	140,0	136,4	114,2	92,0
10	165,8	162,0	138,7	115,3
12	190,0	186,0	161,5	137,0
16	206,9	202,6	176,7	150,8
20	276,8	271,3	237,8	204,2
25	361,3	353,4	305,5	257,5
35	618,1	605,5	529,4	453,2
50	919,2	897,8	768,9	640,0
63	1 217,2	1 186,8	1 004,3	821,7
80	1 567,2	1 533,9	1 333,5	1 133,1
100	2 075,3	2 025,6	1 727,3	1 429,0
125	2 826,3	2 763,2	2 384,6	2 006,0
160	3 538,2	3 457,2	2 971,2	2 485,1
200	4 555,5	4 473,5	3 981,0	3 488,5
224	5 500,0	5 384,7	4 692,4	4 000,0
250	6 032,4	5 906,8	5 153,2	4 399,6
315	7 766,8	7 636,1	6 851,4	6 066,6
400	10 577,7	10 374,0	9 151,6	7 929,1
500	13 619,0	13 412,5	12 173,0	10 933,5
630	19 619,3	19 190,0	16 613,7	14 037,4
710	19 712,3	19 562,7	18 664,8	17 766,9
800	25 260,3	24 860,3	22 460,1	20 059,8
1 000	34 402,1	33 567,8	28 561,7	23 555,5
1 250	45 555,1	44 831,9	40 492,3	36 152,6

Nom. stroom [A]	Scheidingstijd [s]			
	0,2	0,4	1	5
	Minimale onbeïnvloede kortsluitstroom [A]			
2	18,7	15,9	13	9,1
4	38,8	31,9	26	18,7
6	56,5	46,4	38	26,7
8	73,0	60,0	47	33,0
10	96,5	80,7	70	46,4
12	114,0	88,0	80	50,0
16	126,1	107,4	90	66,3
20	170,8	145,5	120	86,7
25	215,4	180,2	148	109,3
35	374,0	308,7	240	169,5
50	545,0	464,2	380	266,9
63	663,3	545,0	440	319,1
80	964,9	836,5	670	447,9
100	1 195,4	1 018,0	830	585,4
125	1 708,3	1 454,8	1 180	765,1
160	2 042,1	1 678,1	1 380	947,9
200	2 970,8	2 529,9	2 050	1 354,5
224	3 300,0	2 700,0	2 150	1 500,0
250	3 615,3	2 918,2	2 300	1 590,6
315	4 985,1	4 096,4	3 300	2 272,9
400	6 632,9	5 450,5	4 300	2 766,1
500	8 825,4	7 515,7	5 750	3 952,7
630	11 534,9	9 310,9	7 400	4 985,1
710	14 341,3	11 996,9	8 760	6 423,2
800	16 192,1	13 545,1	10 800	7 252,1
1 000	19 356,3	16 192,1	13 000	9 146,2
1 250	29 182,1	24 411,6	19 500	13 070,1

A.3 Stroomverbreker, activeringskarakteristiek B

Bereik van onmiddellijk activering: $3 - 5 \times I_N$

Nom. stroom [A]	Scheidingstijd [s]							
	0,035	0,04	0,07	0,1	0,2	0,4	1	5
Minimale onbeïnvloede kortsluitstroom [A]								
1,6	8	8	8	8	8	8	8	8
2,0	10	10	10	10	10	10	10	10
4,0	20	20	20	20	20	20	20	20
6,0	30	30	30	30	30	30	30	30
8,0	40	40	40	40	40	40	40	40
10,0	50	50	50	50	50	50	50	50
13,0	65	65	65	65	65	65	65	65
15,0	75	75	75	75	75	75	75	75
16,0	80	80	80	80	80	80	80	80
20,0	100	100	100	100	100	100	100	100
25,0	125	125	125	125	125	125	125	125
32,0	160	160	160	160	160	160	160	160
40,0	200	200	200	200	200	200	200	200
50,0	250	250	250	250	250	250	250	250
63,0	315	315	315	315	315	315	315	315
80,0	400	400	400	400	400	400	400	400
100,0	500	500	500	500	500	500	500	500
125,0	625	625	625	625	625	625	625	625

A.4 Stroomverbreker, activeringskarakteristiek C

Bereik van onmiddellijk activering: $5 - 10 \times I_N$

Nom. stroom [A]	Scheidingstijd [s]							
	0,035	0,04	0,07	0,1	0,2	0,4	1	5
Minimale onbeïnvloede kortsluitstroom [A]								
0,5	5	5	5	5	5	5	5	2,7
1,0	10	10	10	10	10	10	10	5,4
1,6	16	16	16	16	16	16	16	8,6
2,0	20	20	20	20	20	20	20	10,8
4,0	40	40	40	40	40	40	40	21,6
6,0	60	60	60	60	60	60	60	32,4
8,0	80	80	80	80	80	80	80	43,2
10,0	100	100	100	100	100	100	100	54,0
13,0	130	130	130	130	130	130	130	70,2
15,0	150	150	150	150	150	150	150	83,0
16,0	160	160	160	160	160	160	160	86,4
20,0	200	200	200	200	200	200	200	108,0
25,0	250	250	250	250	250	250	250	135,0
32,0	320	320	320	320	320	320	320	172,8
40,0	400	400	400	400	400	400	400	216,0
50,0	500	500	500	500	500	500	500	270,0
63,0	630	630	630	630	630	630	630	340,2
80,0	800	800	800	800	800	800	800	432,0
100,0	1 000	1 000	1 000	1 000	1 000	1 000	1 000	540,0
125,0	1 250	1 250	1 250	1 250	1 250	1 250	1 250	675,0

A.5 Stroomverbreker, activeringskarakteristiek K

Bereik van onmiddellijk activering: $8 - 14 \times I_N$

Nom. stroom [A]	Scheidingstijd [s]							
	0,035	0,04	0,07	0,1	0,2	0,4	1	5
	Minimale onbeïnvloede kortsluitstroom [A]							
0,5	7,5	7,5	7,5	7,5	7,5	7,5	7,5	7,0
1,0	15,0	15,0	15,0	15,0	15,0	15,0	15,0	14,0
1,6	24,0	24,0	24,0	24,0	24,0	24,0	24,0	22,4
2,0	30,0	30,0	30,0	30,0	30,0	30,0	30,0	28,0
4,0	60,0	60,0	60,0	60,0	60,0	60,0	60,0	56,0
6,0	90,0	90,0	90,0	90,0	90,0	90,0	90,0	84,0
10,0	150,0	150,0	150,0	150,0	150,0	150,0	150,0	140,0
13,0	195,0	195,0	195,0	195,0	195,0	195,0	195,0	182,0
15,0	225,0	225,0	225,0	225,0	225,0	225,0	225,0	210,0
16,0	240,0	240,0	240,0	240,0	240,0	240,0	240,0	224,0
20,0	300,0	300,0	300,0	300,0	300,0	300,0	300,0	280,0
25,0	375,0	375,0	375,0	375,0	375,0	375,0	375,0	350,0
32,0	480,0	480,0	480,0	480,0	480,0	480,0	480,0	448,0
40,0	600,0	600,0	600,0	600,0	600,0	600,0	600,0	460,0
50,0	750,0	750,0	750,0	750,0	750,0	750,0	750,0	700,0
63,0	945,0	945,0	945,0	945,0	945,0	945,0	945,0	882,0
80,0	1 200,0	1 200,0	1 200,0	1 200,0	1 200,0	1 200,0	1 200,0	1 120,0
100,0	1 500,0	1 500,0	1 500,0	1 500,0	1 500,0	1 500,0	1 500,0	1 400,0
125,0	1 875,0	1 875,0	1 875,0	1 875,0	1 875,0	1 875,0	1 875,0	1 750,0

A.6 Stroomverbreker, activeringskarakteristiek D

Bereik van onmiddellijk activering: $10 - 20 \times I_N$

Nom. stroom [A]	Scheidingstijd [s]							
	0,035	0,04	0,07	0,1	0,2	0,4	1	5
	Minimale onbeïnvloede kortsluitstroom [A]							
0,5	10	10	10	10	10	10	6,5	2,7
1,0	20	20	20	20	20	20	13,0	5,4
1,6	32	32	32	32	32	32	20,8	8,6
2,0	40	40	40	40	40	40	26,0	10,8
4,0	80	80	80	80	80	80	52,0	21,6
6,0	120	120	120	120	120	120	78,0	32,4
8,0	160	160	160	160	160	160	104,0	43,2
10,0	200	200	200	200	200	200	130,0	54,0
13,0	260	260	260	260	260	260	169,0	70,2
15,0	300	300	300	300	300	300	195,0	81,0
16,0	320	320	320	320	320	320	208,0	86,4
20,0	400	400	400	400	400	400	260,0	108,0
25,0	500	500	500	500	500	500	325,0	135,0
32,0	640	640	640	640	640	640	416,0	172,8
40,0	800	800	800	800	800	800	520,0	216,0
50,0	1 000	1 000	1 000	1 000	1 000	1 000	650,0	270,0
63,0	1 260	1 260	1 260	1 260	1 260	1 260	819,0	340,2
80,0	1 600	1 600	1 600	1 600	1 600	1 600	1 040,0	432,0
100,0	2 000	2 000	2 000	2 000	2 000	2 000	1 300,0	540,0
125,0	2 500	2 500	2 500	2 500	2 500	2 500	1 625,0	675,0

A.7 Stroomverbreker, activeringskarakteristiek Z

Bereik van onmiddellijk activering: $2 - 3 \times I_N$

Nom. stroom [A]	Scheidingstijd [s]							
	0,035	0,04	0,07	0,1	0,2	0,4	1	5
Minimale onbeïnvloede kortsluitstroom [A]								
3	9	9	9	9	9	9	9	9
4	12	12	12	12	12	12	12	12
6	18	18	18	18	18	18	18	18
8	24	24	24	24	24	24	24	24
10	30	30	30	30	30	30	30	30
13	39	39	39	39	39	39	39	39
15	45	45	45	45	45	45	45	45
16	48	48	48	48	48	48	48	48
20	60	60	60	60	60	60	60	60
25	75	75	75	75	75	75	75	75
32	96	96	96	96	96	96	96	96
40	120	120	120	120	120	120	120	120
50	150	150	150	150	150	150	150	150
63	189	189	189	189	189	189	189	189
80	240	240	240	240	240	240	240	240
100	300	300	300	300	300	300	300	300
125	375	375	375	375	375	375	375	375

A.8 Stroomverbreker, activeringskarakteristiek L

Bereik van onmiddellijk activering: $3,5 - 5 \times I_N$

Nom. stroom [A]	Scheidingstijd [s]							
	0,035	0,04	0,07	0,1	0,2	0,4	1	5
Minimale onbeïnvloede kortsluitstroom [A]								
1,6	8,4	8,4	8,4	8,4	8,4	8,4	8,4	8,4
2,0	10,5	10,5	10,5	10,5	10,5	10,5	10,5	10,5
4,0	21,0	21,0	21,0	21,0	21,0	21,0	21,0	21,0
6,0	31,5	31,5	31,5	31,5	31,5	31,5	31,5	31,5
10,0	52,5	52,5	52,5	52,5	52,5	52,5	52,5	52,5
12,0	63,0	63,0	63,0	63,0	63,0	63,0	63,0	63,0
13,0	68,3	68,3	68,3	68,3	68,3	68,3	68,3	68,3
15,0	78,8	78,8	78,8	78,8	78,8	78,8	78,8	78,8
16,0	84,0	84,0	84,0	84,0	84,0	84,0	84,0	84,0
20,0	105,0	105,0	105,0	105,0	105,0	105,0	105,0	105,0
25,0	131,3	131,3	131,3	131,3	131,3	131,3	131,3	131,3
32,0	168,0	168,0	168,0	168,0	168,0	168,0	168,0	168,0
40,0	210,0	210,0	210,0	210,0	210,0	210,0	210,0	210,0
50,0	262,5	262,5	262,5	262,5	262,5	262,5	262,5	262,5
63,0	330,8	330,8	330,8	330,8	330,8	330,8	330,8	330,8

A.9 Stroomverbreker, activeringskarakteristiek U

Bereik van onmiddellijk activering: $5,5 - 12 \times I_N$

Nom. stroom [A]	Scheidingstijd [s]							
	0,035	0,04	0,07	0,1	0,2	0,4	1	5
Minimale onbeïnvloede kortsluitstroom [A]								
1,0	12,0	12,0	12,0	12,0	12,0	12,0	12,0	9,0
1,6	19,2	19,2	19,2	19,2	19,2	19,2	19,2	14,4
2,0	24,0	24,0	24,0	24,0	24,0	24,0	24,0	18,0
4,0	48,0	48,0	48,0	48,0	48,0	48,0	48,0	36,0
6,0	72,0	72,0	72,0	72,0	72,0	72,0	72,0	54,0
10,0	120,0	120,0	120,0	120,0	120,0	120,0	120,0	90,0
12,0	144,0	144,0	144,0	144,0	144,0	144,0	144,0	108,0
13,0	156,0	156,0	156,0	156,0	156,0	156,0	156,0	117,0
15,0	180,0	180,0	180,0	180,0	180,0	180,0	180,0	135,0
16,0	192,0	192,0	192,0	192,0	192,0	192,0	192,0	144,0
20,0	240,0	240,0	240,0	240,0	240,0	240,0	240,0	180,0
25,0	300,0	300,0	300,0	300,0	300,0	300,0	300,0	225,0
32,0	384,0	384,0	384,0	384,0	384,0	384,0	384,0	288,0
40,0	480,0	480,0	480,0	480,0	480,0	480,0	480,0	360,0
50,0	600,0	600,0	600,0	600,0	600,0	600,0	600,0	450,0
63,0	756,0	756,0	756,0	756,0	756,0	756,0	756,0	567,0

Bijlage B. Standaard en optioneel toebehoren per meetfunctie

In de onderstaande tabel is aanbevolen standaard en optioneel toebehoren vermeld dat voor de individuele metingen vereist is. Meer informatie over het standaard en optioneel toebehoren vindt u in hoofdstuk 3.5.

Meetfunctie	Geschikt toebehoren (Toebehoren met art.nr. is optioneel)
Isolati weerstand	<input type="checkbox"/> Universele 3-geleider testdraad <input type="checkbox"/> Commander-testpen schakelbaar met TEST-toets (044155)
Laagohmse weerstand Doorgangsmeting	<input type="checkbox"/> Universele 3-geleider testdraad <input type="checkbox"/> Commander-testpen schakelbaar met TEST-toets (044155) <input type="checkbox"/> BENNING TA 5 (40 m meetdraad) (044039)
Leidingsimpedantie (Spanningsafname) Lusweerstand	<input type="checkbox"/> Universele 3-geleider testdraad <input type="checkbox"/> Testkabel met randaardestekker <input type="checkbox"/> Commander-teststekker voor stopcontact met randaarde schakelbaar met TEST-toets (044155) <input type="checkbox"/> Commander-testpen schakelbaar met TEST-toets (044155)
RCD-controle	<input type="checkbox"/> Universele 3-geleider testdraad <input type="checkbox"/> Testkabel met randaardestekker <input type="checkbox"/> Commander-teststekker voor stopcontact met randaarde schakelbaar met TEST-toets (044155)
Aardingsweerstand	<input type="checkbox"/> Universele 3-geleider testdraad <input type="checkbox"/> Aardingsset bestaande uit twee aardingspinnen, 3 testdraden (044113)
Fasevolgorde (draaiveld)	<input type="checkbox"/> Universele 3-geleider testdraad <input type="checkbox"/> CEE-meetadapter, 16 A, 5-polig, voor meting van spanning en draaiveld (044148)
Spanning, frequentie	<input type="checkbox"/> Universele 3-geleider testdraad <input type="checkbox"/> Commander-testpen schakelbaar met TEST-toets (044155) <input type="checkbox"/> Testkabel met randaardestekker <input type="checkbox"/> Commander-teststekker voor stopcontact met randaarde (schakelbaar met TEST-toets) (044149)
Stroom (IT 130)	<input type="checkbox"/> AC-stroomtangadapter BENNING CC 1 Voor stroommeting tot 400 A AC (044037) <input type="checkbox"/> AC/DC-stroomtangadapter BENNING CC 3 Voor stroommeting tot 300 A AC/DC (044038)
Verlichtingssterkte (IT 130)	<input type="checkbox"/> Verlichtingssterktesensor BENNING luxmeter type B (044111)
Eerstefout-lekstroom ISFL in het IT-net (IT 130)	<input type="checkbox"/> Universele 3-geleider testdraad <input type="checkbox"/> Testkabel met randaardestekker <input type="checkbox"/> Commander-teststekker voor stopcontact met randaarde (schakelbaar met TEST-toets) (044149) <input type="checkbox"/> Commander-testpen schakelbaar met TEST-toets (044155)

Bijlage C. Optioneel Commander-testpen, Commander-teststekker

C.1 Veiligheidswaarschuwingen

Meetcategorieën van de Commanders

Commander-testpen schakelbaar met TEST-toets (044155)

zonder opsteekkap, 18-mm pen:

CAT II 1000 V t.o.v. aarde

met opsteekkap, 4-mm pen: .

CAT II 1000 V/CAT III 600 V/CAT IV 300 V t.o.v. aarde

Optioneel toebehoren:

Commander-teststekker voor stopcontact met randaarde (schakelbaar met TEST-toets)

Art.nr.: 044149.....

CAT II 300 V t.o.v. aarde

- De meetcategorieën van de Commanders kunnen lager zijn dan de beschermingscategorie van het apparaat.
- Wanneer op de aardgeleideraansluiting de fasespanning wordt vastgesteld, moeten alle metingen onmiddellijk worden gestopt en moet ervoor worden gezorgd dat de fout wordt verholpen.
- Wanneer u batterijen/accu's vervangt of de afdekking van het batterijvak opent, ontkoppelt u de Commander van het apparaat en van de installatie.
- Voor vereiste reparatie- en servicewerken neemt u contact op met uw handelaar of met de BENNING Service.

C.2 Batterijen

De Commanders kunnen werken met twee alkalinebatterijen of twee oplaadbare NiMh-batterijen (accu's) van het type AAA. De normale autonomie bedraagt circa 40 uur en geldt voor een capaciteit van minstens 850 mAh.

Opmerkingen:

- Wanneer de Commanders gedurende lange tijd niet worden gebruikt, moeten de batterijen/accu's uit het batterijvak worden verwijderd.
- Er mogen alleen alkalinebatterijen of oplaadbare NiMh-batterijen van het type AAA worden gebruikt. Wanneer oplaadbare accu's worden gebruikt, moet een minimale capaciteit van 850 mAh worden aangehouden.
- De batterijen/accu's moeten correct worden geplaatst, anders kan de Commander niet werken en kunnen de batterijen/accu's ontladen raken.

C.3 Beschrijving van de Commanders

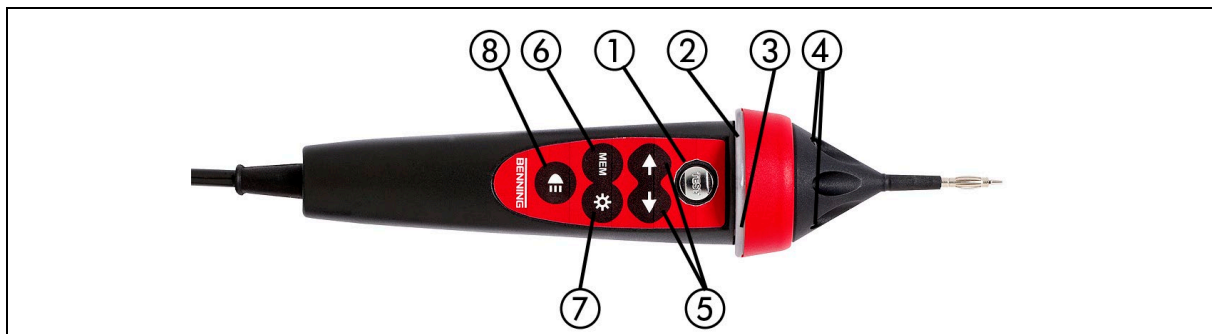

Afbeelding C.1: Voorzijde van de Commander-testpen schakelbaar met TEST-toets (044155)

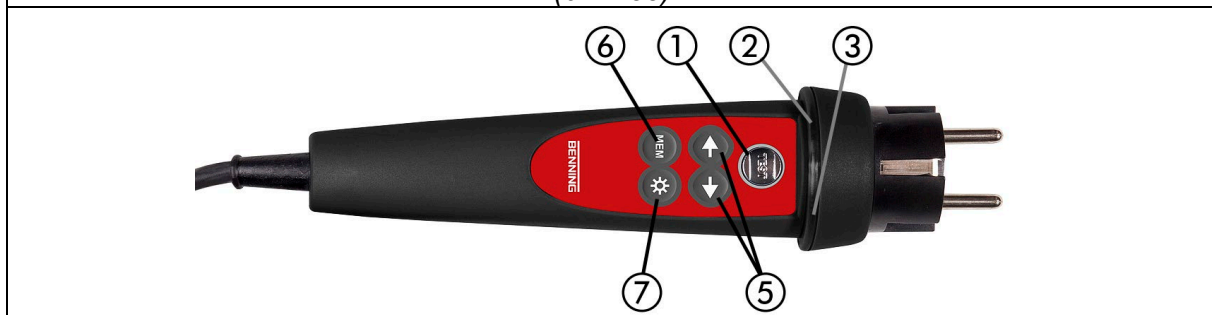

Afbeelding C.2: Voorzijde van de optionele Commander-teststekker voor stopcontact met randaarde (schakelbaar met TEST-toets) (044149)

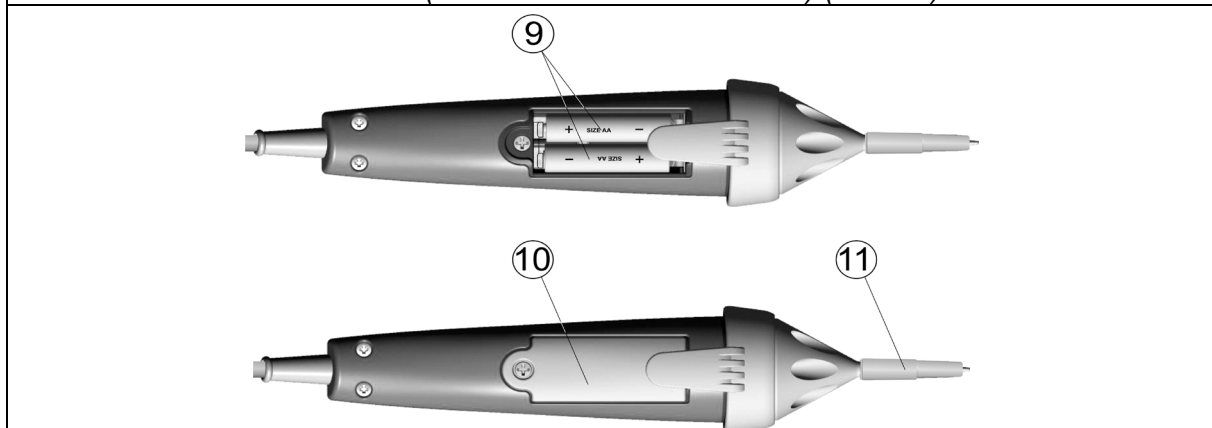

Afbeelding C.3: Achterzijde van Commander-testpen

Legende:

1	TEST	Start de meting. PE-contactelektrode voor aansluiting van de aardleiding.
2	Led	Linker status RGB-led.
3	Led	Rechter status RGB-led.
4	Leds	Leds van de meetpuntverlichting.
5	Functiekeuzetoetsen (IT 130)	Selectie van de meetfunctie (alleen AUTO-schakelstand).
6	MEM (IT 130)	Opslaan/oproepen van meetresultaten.
7	LCD-verlichting (IT 130)	In-/uitschakelen van LCD-verlichting op apparaat.
8	Meetpuntverlichting	In-/uitschakelen van meetpuntverlichting.
9	Batterijen/accu's	Type AAA, alkalinebatterijen of NiMh-accu's.
10	Afdekking batterijvak	Afdekking batterijvak.
11	Opsteekkap	Afneembare opsteekkap CAT IV 300 V.

C.4 LED-indicatoren van de Commanders

Beide leds geel	Waarschuwing! Fasespanning op PE-aansluiting van Commander! Wordt alleen weergegeven wanneer de zilverkleurige TEST-toets van de Commander gedurende > 1 sec. wordt aangeraakt!
Rechter led rood	Meetresultaat buiten de vooringestelde limietwaarden.
Rechter led groen	Meetresultaat binnen de vooringestelde limietwaarden.
Linker led knippert blauw	Commander bewaakt de ingangsspanning.
Linker led oranje	Spanning tussen testansluitingen is groter dan 50 V.
Beide leds knipperen rood	Batterijspanning van Commander is laag.
Beide leds rood en Commander schakelt uit	Batterijspanning te laag om de Commander te kunnen gebruiken.

Test van de aardgeleideraansluiting

- ❑ Selecteer met de functiekeuzeschakelaar de schakelstand **ZI (L-N/L)**, **Zs (L-PE)** of **RCD**.
- ❑ Sluit de optionele Commander-teststekker (044149) aan op het testobject (zie afbeelding C.4).
- ❑ Raak de zilverkleurige contactelektrode van de **TEST**-toets op de Commander gedurende ten minste één seconde aan.
- ❑ Wanneer op de PE-aansluiting van de Commander de fasespanning wordt herkend, lichten de leds van de Commander geel op. Bovendien verschijnt de waarschuwingsmelding  op het LCD-display van het apparaat en weerklinkt de zoemer. Verdere metingen moeten onmiddellijk worden gestopt.

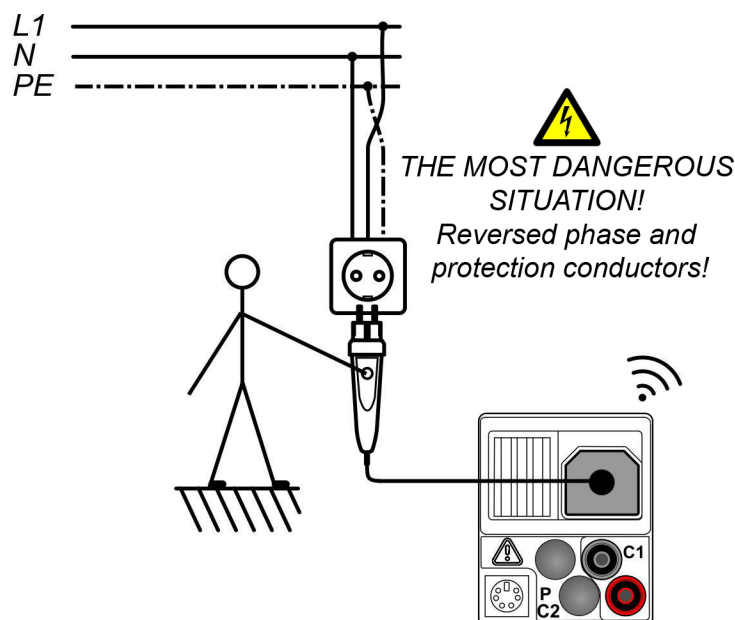

Afbeelding C.4: Verwisselde L- en PE-geleider – fasespanning op PE-aansluiting wordt herkend door de TEST-toets op de optionele Commander-teststekker (044149) aan te raken.
- Afbeelding met IT 130 als voorbeeld