

SKS M16X30 V2A (561 931)



Abbildung unverbindlich

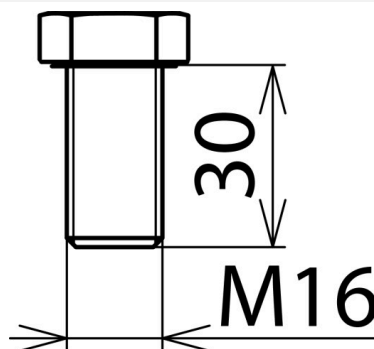

Abbildung unverbindlich

Typ	SKS M16X30 V2A
Art.-Nr.	561 931
Abmessung	M16 x 30 mm
Werkstoff	NIRO A2-70
Norm	nach DIN 933
Gewicht	77 g
Zolltarifnummer (Komb. Nomenklatur EU)	73181575
GTIN (EAN)	4013364053311
VPE	1 Stk.

Änderungen in Form und Technik, bei Maßen, Gewichten und Werkstoffen behalten wir uns im Sinne des Fortschrittes der Technik vor. Die Abbildungen sind unverbindlich.