

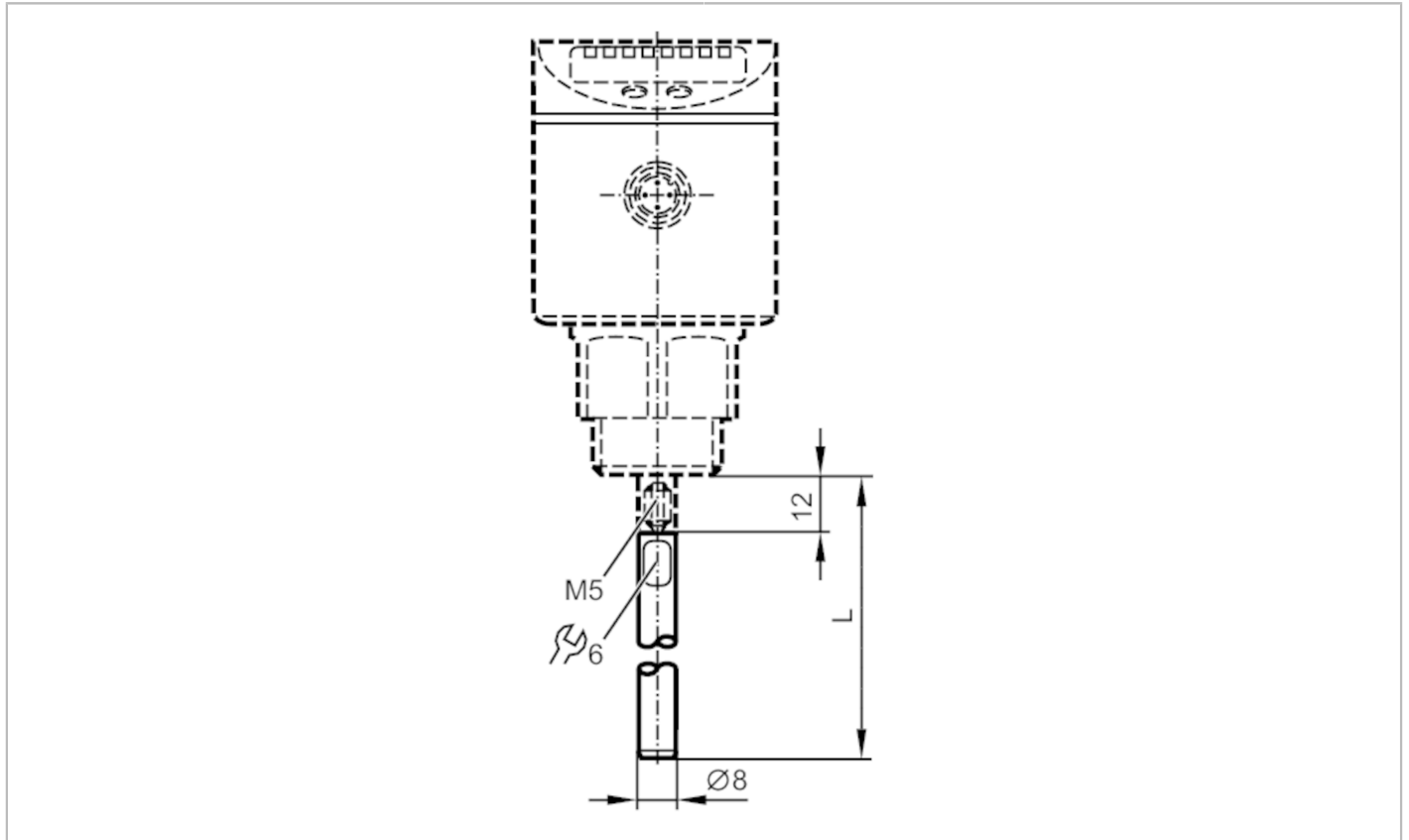

Sondenstab für Füllstandsensoren

LR PROBE L300



Einsatzbereich	
Ausführung	für Füllstandsensoren LR
Mess-/Einstellbereich	
Stablänge L	[mm] 300
Mechanische Daten	
Gewicht	[g] 128,5
Werkstoffe	1.4404 (Edelstahl / 316L)
Anzugsdrehmoment	[Nm] 4
Bemerkungen	
Verpackungseinheit	1 Stück