

E20739

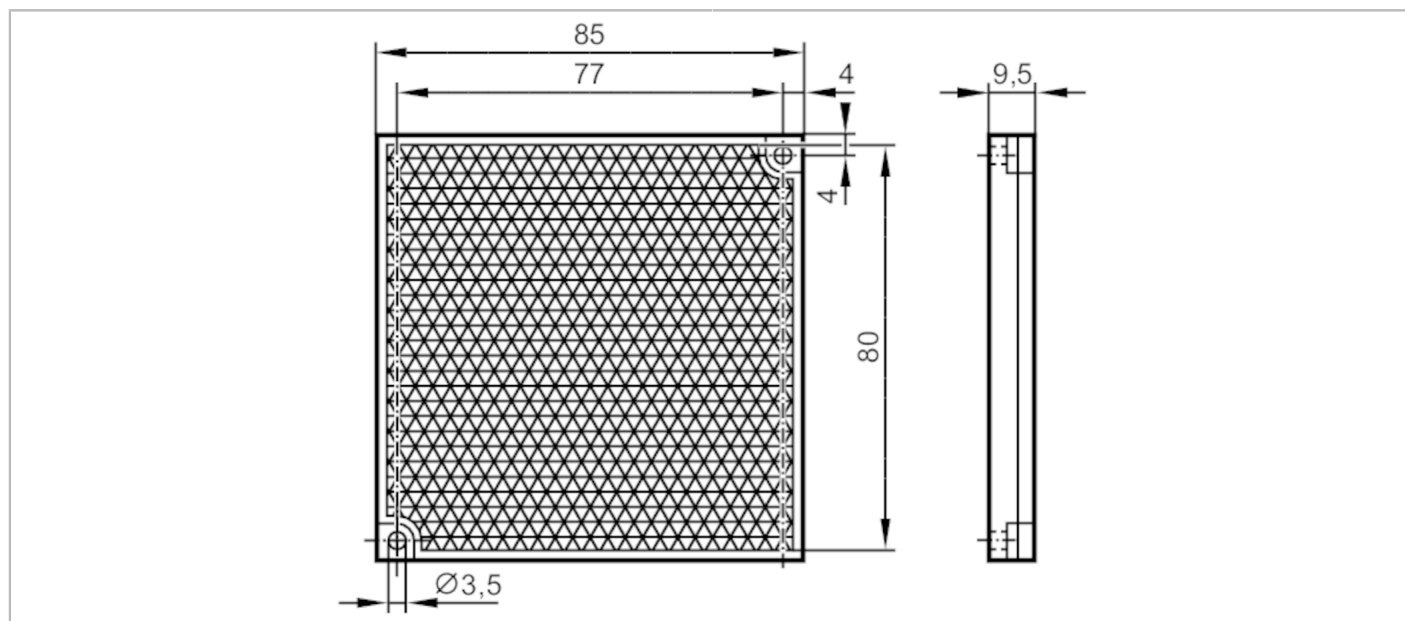

Reflektor für Reflexlichtschranken

REFLECTOR TS-80X80



Einsatzbereich

Ausführung eckig, für Rotlicht- und Infrarotlicht-Reflexlichtschranken

Umgebungsbedingungen

Umgebungstemperatur [°C] -10...60

Mechanische Daten

Gewicht [g] 44,5

Abmessungen [mm] 85 x 85 x 9,5

Werkstoffe Kunststoff

Bemerkungen

Verpackungseinheit 1 Stück