



● steinel

Bluetooth®
MESH



 professional

RS PRO A10 WW/NW SC

RS PRO A20 WW/NW SC

RS PRO A30 WW/NW SC

DE

GB

FR

NL

IT

ES

PT

SE

DK

FI

NO

GR

TR

HU

CZ

SK

PL

RO

SI

HR

EE

LT

LV

BG

CN

RU

Inhalt

1.	Zu diesem Dokument	3
2.	Allgemeine Sicherheitshinweise	3
3.	Gerätebeschreibung	4
4.	Elektrischer Anschluss	10
5.	Montage	12
6.	Funktion	20
7.	Wartung und Pflege	23
8.	Entsorgung	24
9.	Konformitätserklärung	24
10.	Herstellergarantie	25
11.	Technische Daten	28
12.	Störungsbehebung	30

1. Zu diesem Dokument

- Urheberrechtlich geschützt. Nachdruck, auch auszugsweise, nur mit unserer Genehmigung.
- Änderungen, die dem technischen Fortschritt dienen, vorbehalten.



Warnung vor Gefahren!



Warnung vor Gefahren durch Strom!



Warnung vor Gefahr durch Wasser!

2. Allgemeine Sicherheitshinweise



Gefahr durch Nichtbeachtung der Gebrauchsanleitung!

Diese Anleitung enthält wichtige Informationen für den sicheren Umgang mit dem Gerät. Auf mögliche Gefahren wird besonders hingewiesen. Die Nichtbeachtung kann zu Tod oder schweren Verletzungen führen.

- Anleitung sorgfältig lesen.
- Sicherheitshinweise befolgen.
- Zugänglich aufbewahren.
- Der Umgang mit elektrischem Strom kann zu gefährlichen Situationen führen. Die Berührung von stromführenden Teilen kann zu elektrischem Schock, Verbrennungen oder Tod führen.
- Die Arbeit an der Netzspannung ist nur durch qualifiziertes Fachpersonal zulässig.
- Landesübliche Installationsvorschriften und Anschlussbedingungen sind zu beachten (z. B. DE: VDE 0100, AT: ÖVE-ÖNORM E8001-1, CH: SEV 1000).
- Nur Original-Ersatzteile verwenden.

- Die äußere, flexible Leitung oder Kordel dieser Leuchte kann nicht ausgetauscht werden.
- Im Falle der Beschädigung des Kabels muss die Leuchte zerstört werden.
- Kabel 60227 IEC52; 2x0,75 mm².

3. Gerätebeschreibung

Bestimmungsgemäßer Gebrauch - RS PRO A10 / A20 / A30 SC

- Sensor-LED-Leuchte mit aktivem Bewegungsmelder.
- Nur für Innenanwendungen.

RS PRO A10 / A20 / A30 SC Funktionsprinzip

- Der HF-/Radar-Bewegungsmelder strahlt hochfrequente elektromagnetische Wellen (5,8 GHz) ab und erfasst das durch Gegenstände reflektierte Echo.
- Das durch Bewegung veränderte Echo der Körper wird elektronisch umgesetzt und schaltet die Leuchte automatisch ein.
- Eine Bewegungserfassung ist auch durch dünne Wände, Türen und Glasscheiben möglich.
- Bewegungserfassung auch kleinster Bewegungen möglich.
- Keine Fehlschaltungen durch Wärmequellen und Temperaturschwankungen.
- Der Erfassungsbereich des Sensors lässt sich über die Reichweiteneinstellung per Weboberfläche und App exakt eingrenzen.

Hinweis:

Die Hochfrequenzleistung des HF-Sensors beträgt ca. 1 mW - das ist nur ein 1000stel der Sendeleistung eines Handys oder einer Mikrowelle.

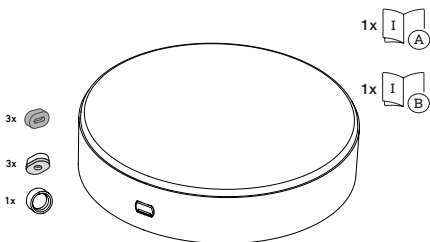
Lieferumfang**3.1**

- 1 LED-Leuchte
- 1 Sicherheitsdatenblatt (A)
- 1 Quick-Start-Guide (B)
- 3 Abstandshalter
- 3 IP54-Dichtstopfen
- 1 Sicherheitsbolzenabdeckung

Produktmaße

3.2

RS PRO A10 WW/NW SC

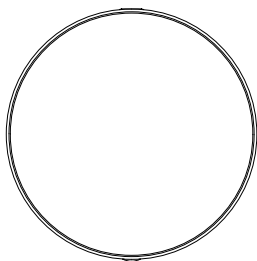
 $\varnothing 193,1$ 

69

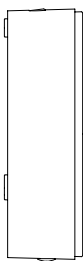

RS PRO A20 WW/NW SC

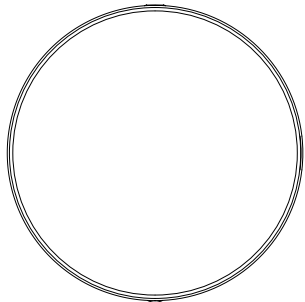
 $\varnothing 262,1$ 

69

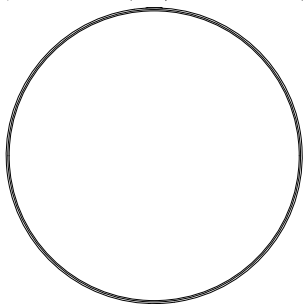

RS PRO A30 WW/NW SC $\varnothing 330,8$ 

69



Geräteübersicht

3.3

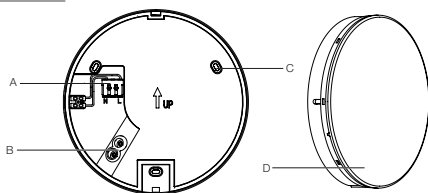

- A** Lüsterklemme
- B** Buchse
- C** Aluminium-Gehäuse
- D** Leuchte

Lichtverteilungskurve

3.4

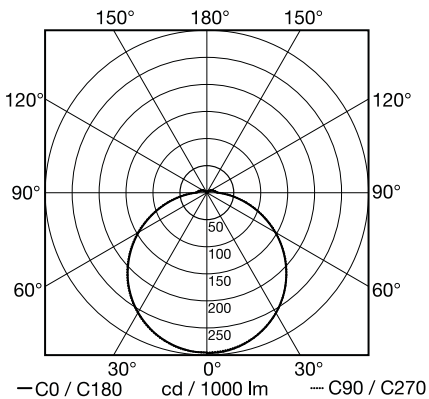

4. Elektrischer Anschluss

Schaltplan

4.1

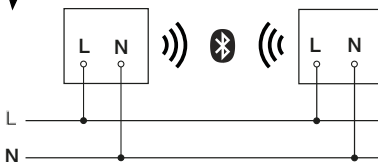
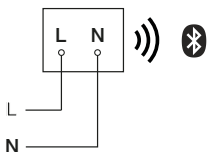

Die Netzzuleitung besteht aus einem 2-adrigen Kabel:

L = Phase (meistens schwarz, braun oder grau)

N = Neutraleiter (meistens blau)

E = Verlängerungsanschluss für Erdungskabel

Die Leuchte kann auch nach einem Netzschalter an das Stromnetz angeschlossen werden, wenn sichergestellt ist, dass der Netzschalter ständig eingeschaltet ist.

Das Leuchtmittel dieser Leuchte kann nicht ersetzt werden. Falls das Leuchtmittel ersetzt werden muss (z.B. am Ende ihrer Lebensdauer), ist die komplette Leuchte zu ersetzen.

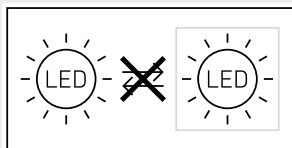

5. Montage



Gefahr durch elektrischen Strom!

Die Berührung von stromführenden Teilen kann zu elektrischem Schlag, Verbrennungen oder Tod führen

- Strom abschalten und Spannungszufuhr unterbrechen.
- Spannungsfreiheit mit Spannungsprüfer kontrollieren.
- Sicherstellen, dass die Spannungszufuhr unterbrochen bleibt.

Gefahr von Sachschäden!

Ein Vertauschen der Anschlussleitungen kann zu Kurzschluss führen.

- Anschlussleitungen identifizieren.
- Anschlussleitungen korrekt verbinden.

Montagevorbereitung

- Alle Bauteile auf Beschädigung prüfen. Bei Schäden das Produkt nicht in Betrieb nehmen.
- Geeigneten Montageort auswählen.
 - Unter Berücksichtigung der Reichweite.
 - Unter Berücksichtigung der Bewegungserfassung.
 - Erschütterungsfrei.
 - Erfassungsbereich frei von Hindernissen.
 - Nicht in explosionsgefährdeten Bereichen.
 - Nicht auf leicht entflammbaren Oberflächen.
 - Nicht aus kurzer Entfernung in die Lichtquelle blicken (< 30 cm).
 - Mindestens 50 cm von anderen LED-Leuchten entfernt platzieren.

Reichweite

5.1

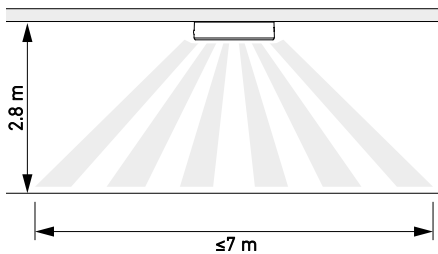

Bewegungserfassung seitlich zur Gehrichtung

5.2

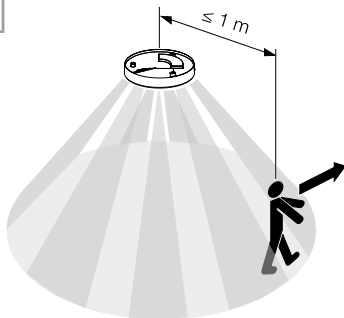

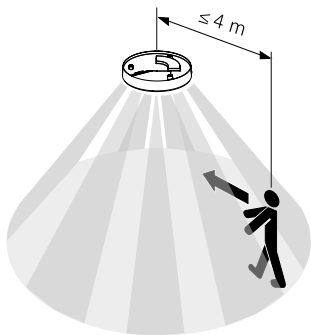
Bewegungserfassung in Gehrichtung**5.3**

Montageschritte

5.4

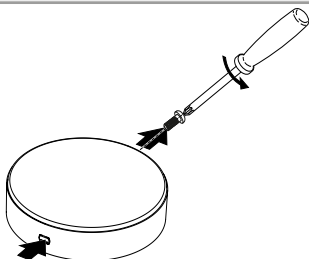

- Prüfen, dass die Spannungszufuhr abgeschaltet ist.
- Entfernen Sie die Abdeckung des Sicherheitsbolzens.
- Sicherungsschraube lösen. Befestigungsknopf drücken.

5.5

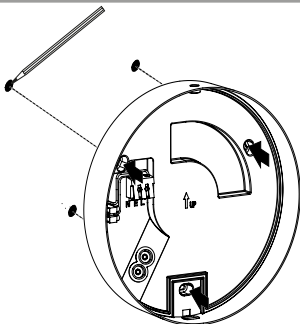

- Bohrlöcher anzeichnen.

5.6

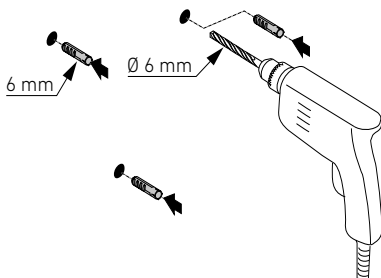

- Löcher bohren (\varnothing 6 mm) und Dübel einsetzen.

5.7

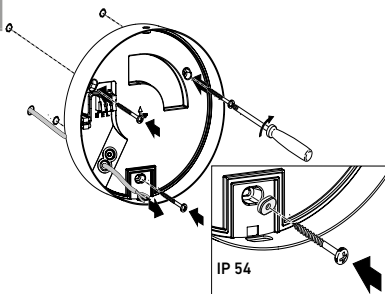

- LED-Leuchte bei Unterputz-Zuleitung anschrauben.
- Dichtstopfen verwenden. Dies ist für die Schutzart IP54 erforderlich.
- Sicherstellen, dass das Anschlusskabel doppelt isoliert und die Isolierung nicht beschädigt ist.

5.8

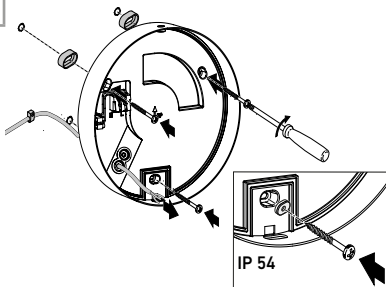

- LED-Leuchte bei Aufputz-Zuleitung anschrauben.
- Dichtstopfen verwenden. Dies ist für die Schutzart IP54 erforderlich.
- Sicherstellen, dass das Anschlusskabel doppelt isoliert und die Isolierung nicht beschädigt ist.

5.9

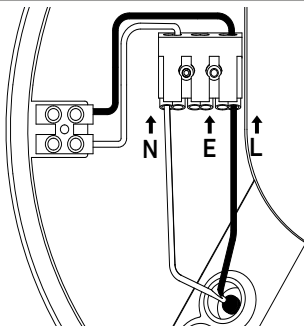

- Netzzuleitung laut Schaltplan anschließen.
→ "4. Elektrischer Anschluss"

5.10

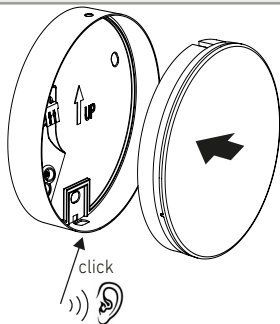

- Leuchte in das Gehäuse montieren
- Drücken, bis Sie ein Klickgeräusch hören.

5.11



- Sicherungsschraube festschrauben.
- Den Sicherheitsbolzen mit der Sicherheitsbolzenabdeckung abdecken.

5.12

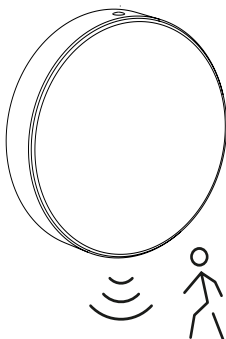

- Stromversorgung einschalten.
- Einstellungen per App vornehmen.

→ "6. Funktion"

6. Funktion

Die Einstellung der Funktionen erfolgt über die Steinel Connect App.

Steinel Connect App

Für die Konfiguration der Leuchte mit Smartphone oder Tablet muss die STEINEL Connect App aus Ihrem AppStore heruntergeladen werden. Es ist ein bluetoothfähiges Smartphone oder Tablet erforderlich.

Android



iOS



Funktionen, die durch die Steinel Connect App einstellbar sind:

- Zeiteinstellung.
- Reichweitereinstellung.
- Dämmerungseinstellung.
- Grundlichtfunktion.
- Hauptlicht- / Grundlichtlevel einstellbar.
- Erweiterte Reichweitereinstellung.
- Gruppenvernetzung.
- Dämmerungseinstellung durch Teach-In.

Hinweis:

Es muss ein Mindestabstand von 3 m zum WLAN-Router und zu den Access Points eingehalten werden, um Fehlfunktionen auszuschließen.

Werkseinstellungen (Auslieferungszustand)

Reichweite:	max.
Zeiteinstellung Hauptlicht:	10 sek.
Zeiteinstellung Grundlicht:	1 min.
Dämmerungseinstellung:	2.000 Lux
Grundlicht Dimmlevel:	50 %

Start-Up/Spannungsunterbrechung

Beim Trennen der Netzspannung werden die Einstellungen sowie der aktuelle Betriebszustand der LED-Leuchte gespeichert. Liegt die Netzspannung wieder an, werden diese wiederhergestellt.

Reichweiteneinstellung (Empfindlichkeit)

Mit dem Begriff Reichweite ist der etwa kreisförmige Durchmesser auf dem Boden gemeint, der sich bei Montage der Leuchte in 2,8 m Höhe als Erfassungsbereich ergibt.

- Einstellung auf maximal = max. Reichweite (3,5 m)
- Einstellung auf minimal = min. Reichweite (1 m)

Zeiteinstellung

Die Zeit (Ausschaltverzögerung) kann stufenlos von ca. 5 Sekunden bis max. 60 Minuten eingestellt werden. Jede erfasste Bewegung schaltet die Leuchte erneut ein.

Hinweis:

Nach jedem Abschalten des Geräts ist für eine Dauer von ca. 1 Sekunde keine erneute Bewegungserfassung möglich. Anschließend kann das Gerät bei Bewegung wieder Licht schalten.

Bei der Justierung des Erfassungsbereiches und für den Funktionstest wird empfohlen, die kürzeste Zeit einzustellen.

Dämmerungseinstellung

Die Ansprechhelligkeit (Dämmerung) kann stufenlos von ca. 2 bis 2000 Lux variieren.

 = Tageslichtbetrieb (helligkeitsunabhängig)

 = Dämmerungsbetrieb (ca. 2 Lux)

Bei der Einstellung des Erfassungsbereiches und für den Funktionstest bei Tageslicht muss der Einstellregler auf  stehen.

Grundlicht

Die Helligkeit des Grundlichts kann zwischen 1 % und 50 % eingestellt werden. Die Dauer des Grundlichts kann stufenlos zwischen 10 Minuten und 30 Minuten oder die ganze Nacht eingestellt werden.

Hauptlicht

Die Helligkeit des Hauptlichts kann zwischen 50 % und 100 % eingestellt werden.

Gruppierung

Es gibt die Möglichkeit, das Gerät als Einzelleuchte zu betreiben oder mehrere Leuchten über eine Funkkommunikation in Gruppen zusammenzuschalten. Alle Leuchten, die einer Gruppe zugeordnet sind, agieren nach den in der Steinel Connect App eingestellten Gruppenparametern.

Die Reichweite kann für alle Gruppenteilnehmer individuell eingestellt werden.

Fade Time

Mit der Fade Time lässt sich die Dimmkurve beim Ein- und Ausschalten einstellen (1s - 3s).

Nachbarfunktion

Über die Steinel Connect App kann die Nachbarfunktion aktiviert bzw. deaktiviert werden. Dabei werden die Nachbargruppen der aktiven Leuchtengruppe zugeordnet. Die Gruppe hört auf Einschaltssignale der zugeordneten Nachbargruppe und schaltet entsprechend der Einstellungen in das Hauptlicht oder in das Grundlicht.

7. Wartung und Pflege

Das Gerät ist wartungsfrei.



Gefahr durch elektrischen Strom!

Der Kontakt von Wasser mit stromführenden Teilen kann zu elektrischem Schock, Verbrennungen oder Tod führen.

- Gerät nur im trockenen Zustand reinigen.

Gefahr von Sachschäden!

Durch falsche Reinigungsmittel kann das Gerät beschädigt werden.

- Gerät mit einem leicht angefeuchteten Tuch ohne Reinigungsmittel reinigen.

Wichtig: Das Betriebsgerät ist nicht austauschbar.

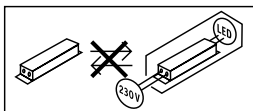

8. Entsorgung

Elektrogeräte, Zubehör und Verpackungen müssen einer umweltgerechten Wiederverwertung zugeführt werden.



Werfen Sie Elektrogeräte nicht in den Hausmüll!

Nur für EU-Länder:

Gemäß der geltenden Europäischen Richtlinie über Elektro- und Elektronik-Altgeräte und ihrer Umsetzung in nationales Recht müssen nicht mehr gebrauchsfähige Elektrogeräte getrennt gesammelt und einer umweltgerechten Wiederverwertung zugeführt werden.

9. Konformitätserklärung

Hiermit erklärt die STEINEL GmbH, dass der Funkanlagentyp RS PRO A 10 WW/NW SC, RS PRO A 20 WW/NW SC und RS PRO A 30 WW/NW SC der Richtlinie 2014/53/EU entspricht.

Der vollständige Text der EU-Konformitätserklärung ist unter der folgenden Internetadresse verfügbar:
www.steinell.de

10. Herstellergarantie

Herstellergarantie der STEINEL GmbH, Dieselstraße 80-84, 33442 Herzebrock-Clarholz.

Alle STEINEL-Produkte erfüllen höchste Qualitätsansprüche. Aus diesem Grund leisten wir als Hersteller Ihnen als Kunde gerne eine Garantie gemäß den nachstehenden Bedingungen:

Die Garantie umfasst die Freiheit von Mängeln, die nachweislich auf einem Material- oder Herstellungsfehler beruhen und uns unverzüglich nach Feststellung und innerhalb der Garantiezeit gemeldet werden. Die Garantie erstreckt sich auf sämtliche STEINEL Professional-Produkte, die in Deutschland gekauft und verwendet werden.

Unsere Garantieleistungen für Verbraucher

Die nachstehenden Regelungen gelten für Verbraucher. Verbraucher ist jede natürliche Person ist, die bei Abschluss des Kaufes weder in Ausübung ihrer gewerblichen noch ihrer selbständigen beruflichen Tätigkeit handelt.

Sie haben die Wahl, ob wir die Garantieleistung durch kostenlose Reparatur, kostenlosen Austausch (ggf. durch ein gleich- oder höherwertiges Nachfolgemodell) oder Erstellung einer Gutschrift leisten.

Die Garantiezeit für Ihr erworbenes STEINEL Professional-Produkt beträgt bei Sensoren, Strahlern, Außen- und Innenleuchten **5 Jahre** jeweils ab Kaufdatum des Produkts.

Wir tragen die Transportkosten, jedoch nicht die Transportrisiken der Rücksendung.

Unsere Garantieleistungen für Unternehmer

Die nachstehenden Regelungen gelten für Unternehmer. Unternehmer ist eine natürliche oder juristische Person oder eine rechtsfähige Personengesellschaft ist, die bei Abschluss des Kaufes in Ausübung ihrer gewerblichen oder selbständigen beruflichen Tätigkeit handelt.

Wir haben die Wahl, ob wir die Garantieleistung durch kostenlose Behebung der Mängel, kostenlosen Austausch (ggf. durch eine gleich- oder höherwertiges Nachfolgemodell) oder Erstellung einer Gutschrift leisten.

Die Garantiezeit für Ihr erworbenes STEINEL Professional-Produkt beträgt bei Sensoren, Strahlern, Außen- und Innenleuchten **5 Jahre** jeweils ab Kaufdatum des Produkts.

Im Rahmen der Garantieleistung tragen wir nicht Ihre zum Zwecke der Nacherfüllung erforderlichen Aufwendungen und nicht Ihre Aufwendungen für den Ausbau des mangelhaften Produkts und den Einbau eines Austauschprodukts.

Gesetzliche Mängelrechte, Unentgeltlichkeit

Die hier beschriebenen Leistungen gelten zusätzlich zu den gesetzlichen Gewährleistungsansprüchen – einschließlich besonderer Schutzbestimmungen für Verbraucher – und beschränken oder ersetzen diese nicht. Die Inanspruchnahme Ihrer gesetzlichen Rechte bei Mängeln ist unentgeltlich.

Ausnahmen von der Garantie

Ausdrücklich ausgenommen von dieser Garantie sind alle auswechselbaren Leuchtmittel.

Darüber hinaus ist die Garantie ausgeschlossen:

- bei einem gebrauchsbedingten oder sonstigen natürlichen Verschleiß von Produktteilen oder Mängeln am STEINEL Professional-Produkt, die auf gebrauchsbedingtem oder sonstigem natürlichem Verschleiß zurückzuführen sind,
- bei nicht bestimmungs- oder unsachgemäßem Gebrauch des Produkts oder missachtung der Bedienungshinweise,
- wenn An- und Umbauten bzw. sonstige Modifikationen an dem Produkt eigenmächtig vorgenommen wurden oder Mängel auf die Verwendung von Zubehör-, Ergänzungs- oder Ersatzteilen zurückzuführen sind, die keine STEINEL-Originalteile sind,

- wenn Wartung und Pflege der Produkte nicht entsprechend der Bedienungsanleitung erfolgt sind,
- wenn Anbau- und Installation nicht gemäß den Installationsvorschriften von STEINEL ausgeführt wurden,
- bei Transportschäden oder -verlusten.

Geltung deutschen Rechts

Es gilt deutsches Recht unter Ausschluss des Übereinkommens der Vereinten Nationen über Verträge über den internationalen Warenkauf (CISG).

Geltendmachung

Wenn Sie die Garantie in Anspruch nehmen wollen, senden Sie Ihr Produkt bitte vollständig mit dem Original-Kaufbeleg, der die Angabe des Kaufdatums und der Produktbezeichnung enthalten muss, an Ihren Händler oder direkt an uns, die STEINEL GmbH - Reklamationsabteilung-, Dieselstraße 80-84, 33442 Herzebrock-Clarholz (AT: STEINEL Austria GmbH- Hirschstettnerstraße 19/G/1/1, AT-1220 Wien, CH: PUAG AG, Oberebenestrasse 51, CH-5620 Bremgarten).

Wir empfehlen Ihnen daher, Ihren Kaufbeleg bis zum Ablauf der Garantiezeit sorgfältig aufzubewahren.

5 JAHRE
HERSTELLER
GARANTIE

11. Technische Daten

- Abmessungen (Ø x T)
 - RS PRO A10 WW/NW SC: Ø193 x 69 mm
 - RS PRO A20 WW/NW SC: Ø262 x 69 mm
 - RS PRO A30 WW/NW SC: Ø331 x 69 mm
- Netzspannung: 220 - 240 V, 50/60 Hz
- Leistungsaufnahme (Pon):
 - RS PRO A10 SC WW: 10,7 W / NW: 10,7 W
 - RS PRO A20 SC WW: 12,4 W / NW: 12,4 W
 - RS PRO A30 SC WW: 20,7 W / NW: 20,7 W
- Leistungsfaktor:
 - RS PRO A10 SC WW: 0,59 / NW: 0,59
 - RS PRO A20 SC WW: 0,59 / NW: 0,59
 - RS PRO A30 SC WW: 0,59 / NW: 0,59
- Stromaufnahme:
 - RS PRO A10 SC WW: 80 mA/ NW: 80 mA
 - RS PRO A20 SC WW: 80 mA/ NW: 80 mA
 - RS PRO A30 SC WW: 160 mA/ NW: 160 mA
- Standby Netzwerk (Pnet)/
Standby Sensor (Psb):
 - RS PRO A10 WW/NW SC: 0,4 W
 - RS PRO A20 WW/NW SC: 0,4 W
 - RS PRO A30 WW/NW SC: 0,5 W
- Lichtstrom (360°):
 - RS PRO A10 SC WW: 1.095 lm / NW: 1.172 lm
 - RS PRO A20 SC WW: 1.427 lm / NW: 1.514 lm
 - RS PRO A30 SC WW: 2.534 lm / NW: 2.745 lm
- Effizienz:
 - RS PRO A10 SC WW: 102,3 lm/W / NW: 109,5 lm/W
 - RS PRO A20 SC WW: 115,1 lm/W / NW: 122,1 lm/W
 - RS PRO A30 SC WW: 122,4 lm/W / NW: 132,6 lm/W

- Farbtemperatur: 3.000 K (warmweiß = WW)
4.000 K (neutralweiß = NW)
- Farbwiedergabeindex: $R_a = 80$
- Mittlere Bemessungslebensdauer: L70B50 bei 25°C: >60.000 Std.

- Farbkonsistenz SDCM:

Anfangswert: 6

- Lichtstärkeverteilung:

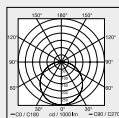

- Erfassungswinkel: 360°
- Sendeleistung: ca. 1 mW
- Reichweite: max. Ø 8 m
- Zeiteinstellung: 5 s - 60 min
- Dämmerungseinstellung: 2 - 2.000 Lux
- Schutzart: IP54
- Schutzklasse: II
- Umgebungstemperatur: -20 bis +40 °C
- Frequenz Bluetooth: 2,4-2,48 GHz
- Sendeleistung Bluetooth: 5dBm / 3 mW

RS PRO A10 WW/NW SC, RS PRO A20 WW SC, RS PRO A30 WW SC enthält eine Lichtquelle der Energieeffizienzklasse "D".

RS PRO A20 NW SC und RS PRO A30 NW SC enthalten eine Lichtquelle der Energieeffizienzklasse „C“.

12. Störungsbehebung

Gerät ohne Spannung.

- Sicherung nicht eingeschaltet oder defekt.
 - Sicherung einschalten.
 - Defekte Sicherung austauschen.
- Leitung unterbrochen.
 - Leitung mit Spannungsprüfer überprüfen.
- Kurzschluss in der Netzzuleitung.
 - Anschlüsse überprüfen.
- Eventuell vorhandener Netzschalter aus
 - Netzschalter einschalten.

Gerät schaltet nicht ein.

- Dämmerungseinstellung falsch gewählt.
 - Dämmerungseinstellung neu einstellen.
- Netzschalter AUS.
 - Netzschalter einstellen.
- Sicherung nicht eingeschaltet oder defekt.
 - Sicherung einschalten.
 - Defekte Sicherung austauschen.
- Schnelle Bewegungen werden zur Störungsminimierung unterdrückt oder Erfassungsbereich zu klein oder nicht korrekt.
 - Erfassungsbereich kontrollieren und justieren.
- Lichtquelle defekt.
 - Die Lichtquelle ist nicht wechselbar. Gerät komplett ersetzen.

Gerät schaltet nicht aus.

- Dauernde Bewegung im Erfassungsbereich.
 - Bereich kontrollieren.
 - Bei Bedarf den Erfassungsbereich einschränken oder verändern.

Gerät schaltet unerwünscht ein.

- Unterputzmontage in einer Weise, die nicht für die zuverlässige Bewegungserkennung geeignet ist.
 - Unterputzmontage korrekt ausführen.
- Bewegung lag vor, wurde jedoch vom Beobachter nicht erkannt (Bewegung hinter Wand, Bewegung eines kleinen Objektes in unmittelbarer Lampennähe etc.).
 - Bereich kontrollieren.
 - Bei Bedarf den Erfassungsbereich einschränken oder verändern.

Contents

1.	About this document	35
2.	General safety precautions	35
3.	System description	36
4.	Electrical connection	42
5.	Installation	44
6.	Function	52
7.	Maintenance and care	55
8.	Disposal	56
9.	Declaration of Conformity	56
10.	Manufacturer's warranty	57
11.	Technical specifications	60
12.	Troubleshooting	62

1. About this document

- Under copyright. Reproduction either in whole or in part only with our consent.
- Subject to change in the interest of technical progress.



Hazard warning!



Warning of hazards from electricity!



Warning of hazard from water!

2. General safety precautions



Failure to observe these operating instructions presents hazards!

These instructions contain important information on the safe use of this product. Particular attention is drawn to potential hazards. Failure to observe this information may lead to death or serious injuries.

- Read instructions carefully.
- Follow safety advice.
- Keep instructions within easy reach.
- Working with electrical current may produce hazardous situations. Touching live parts can result in electrical shock, burns or death.
- Work on mains voltage must only be performed by qualified, skilled personnel.
- National wiring regulations and electrical operating conditions must be observed (e.g. DE: VDE 0100, AT: ÖVE-ÖNORM E8001-1, CH: SEV 1000).
- Only use genuine replacement parts.
- The external flexible cable or cord of this luminaire cannot be replaced.

- If the cord is damaged, the light shall be destroyed.
- Supply cord 60227 IEC52; 2x0.75mm².

3. System description

Proper use RS PRO A10 / A20 / A30 SC

- Sensor-switched LED light with active motion detector.
- Indoor use only.

RS PRO A10 / A20 / A30 SC operating principle

- The HF/radar motion detector emits high-frequency electromagnetic waves (5.8 GHz) and detects the echo reflected by objects.
- The echo changed by movement of the body is converted electronically and switches the light ON automatically.
- Movement can also be detected through thin walls, doors and panes of glass.
- Even the tiniest of movements can be detected.
- No inadvertent triggering by heat sources or temperature fluctuations.
- The sensor's detection zone can be precisely limited by using the reach setting capability on the web interface and via app.

Note:

The high-frequency output of the HF sensor is approx. 1 mW – that's 1000 times less than the transmission power of a mobile phone or the output of a microwave.

3.1

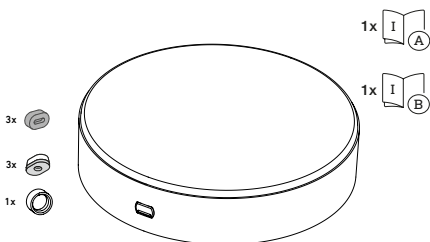

- 1 LED light
- 1 safety data sheet (A)
- 1 Quick-start guide (B)
- 3 spacers
- 3 IP54 sealing plugs
- 1 safety bolt cover

3.2

RS PRO A10 WW/NW SC

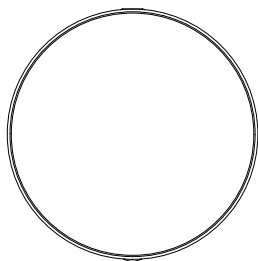
 $\varnothing 193,1$ 

69

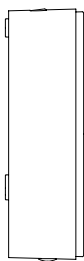

RS PRO A20 WW/NW SC

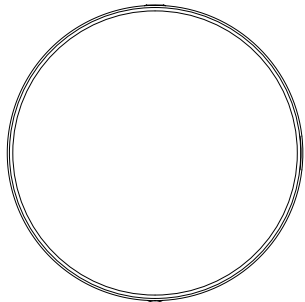
 $\varnothing 262,1$ 

69



RS PRO A30 WW/NW SC

GB

Ø330,8

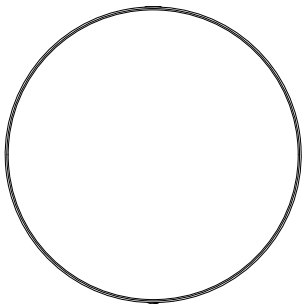

69



3.3

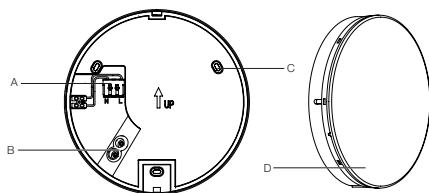

- A** Terminal block
- B** Bushing
- C** Aluminium chassis
- D** Lighting part

3.4

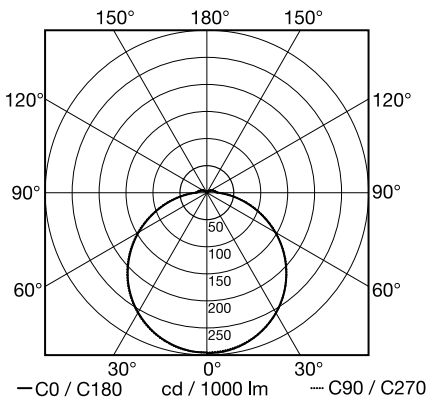

4. Electrical connection

GB

Circuit diagram

4.1

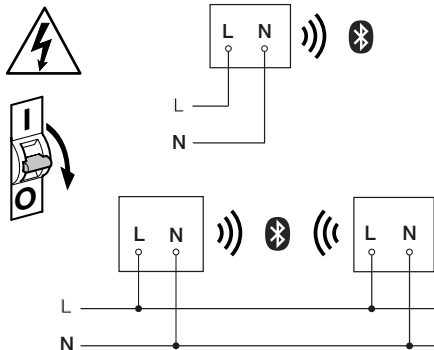

The mains supply lead is a 2-core cable:

L = phase conductor (usually black, brown or grey)

N = neutral conductor (usually blue)

E = extension port for ground wire

The light can also be connected to the power supply downstream of a mains switch if it is ensured that the mains switch is left ON all the time.

The light source of this light cannot be replaced. If the light source needs to be replaced (e.g. at the end of its service life), the complete light must be replaced.

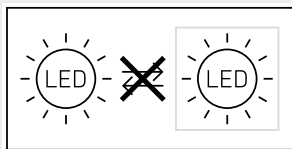

5. Installation



Hazard from electrical power.

Touching live parts can result in electrical shock, burns or death.

- Switch OFF power and interrupt power supply.
- Using a voltage tester, check to make sure that the power supply is disconnected.
- Make sure power supply remains interrupted.

Risk of damage to property!

Mixing up connection leads may produce a short circuit.

- Identify connection leads.
- Connect the leads correctly.

Preparing for installation

- Check all components for damage. Do not use the product if it is damaged.
- Select an appropriate site to install the product.
 - Take reach into consideration.
 - Take reach and motion detection into consideration.
 - Vibration-free.
 - No obstacles in detection zone.
 - Not in explosive atmospheres.
 - Not on normally flammable surfaces.
 - Do not look into the light source from a short distance (< 30 cm).
 - Spaced at a distance of at least 50 cm from other LED light.
 - Spaced at a distance of at least 50 cm from other LED light.

5.1

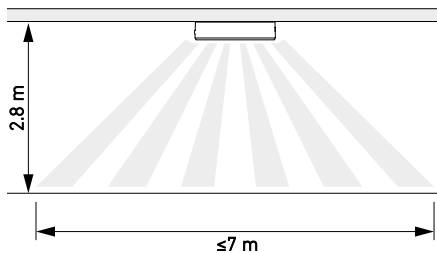

Detecting motion across the direction in which a person walks

5.2

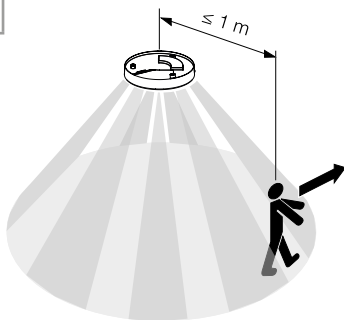

5.3

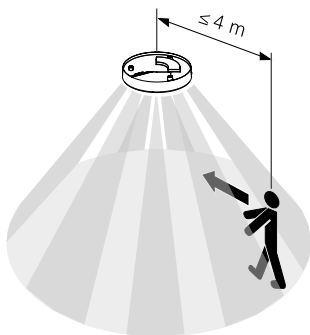

5.4

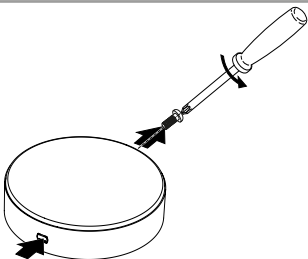

- Check to make sure the power supply is switched OFF.
- Remove cover the safety bolt by the safety bolt cover.
- Unscrew retaining screw. Push the fixing button.

5.5

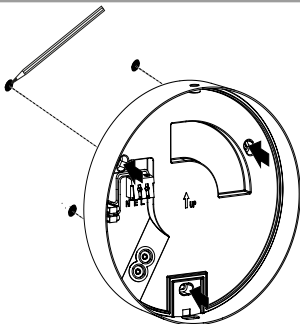

- Mark drill holes.

5.6

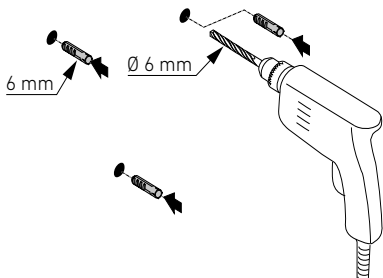

- Drill holes (\varnothing 6 mm) and fit wall plugs.

5.7

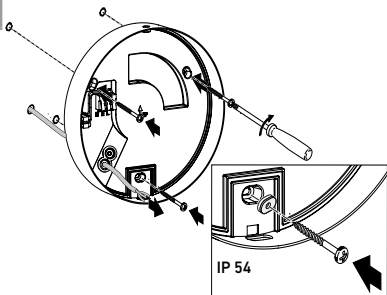

- Screwing on LED light with concealed power supply lead.
- Use the sealing plugs. It is required for IP54 protection.
- Make sure that the connection cable is double isolated and the isolation is not damaged.

5.8

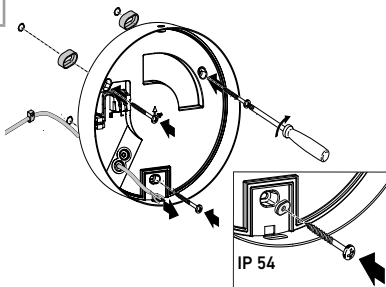

- Screwing on LED light with surface-mounted power supply lead.
- Use the sealing plugs. It is required for IP54 protection.
- Make sure that the connection cable is double isolated and the isolation is not damaged.

5.9

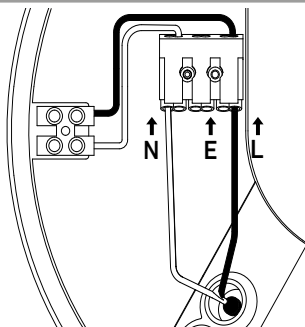

- Connect mains power supply lead as shown in the wiring diagram.

-> "4. Electrical connection"

5.10

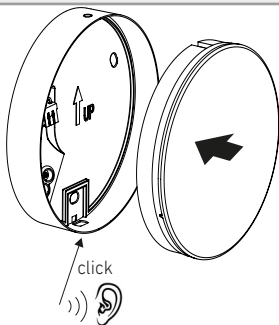

- Mount the light into a chassis.
- Push until you hear a click sound.

5.11



- Tight the safety bolt.
- Cover the safety bolt by the safety bolt cover.

5.12

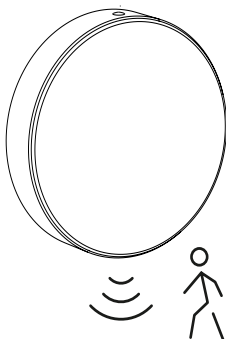

- Switch ON power supply.
- Make settings via app.
-> "6. Function"

6. Function

Functions are set via the Steinel Connect App.

Steinel Connect App

To configure the luminaire via smartphone or tablet, you must download the STEINEL Connect App from your app store. You will need a Bluetooth-capable smartphone or tablet.

Android



iOS



Functions that can be set via the Steinel Connect App are:

- Time setting
- Reach setting
- Twilight setting
- Basic light level function
- Main light / basic light level adjustable
- Extended reach adjustment
- Group interconnection
- Twilight setting by teach-in

Note:

To rule out malfunctioning, a minimum distance of 3 m must be allowed from the Wi-Fi router and the access points.

Factory settings (state on leaving the factory)

Reach setting:	max.
Main light time setting:	10 sec.
Basic light time setting:	1 min.
Twilight level:	2,000 lux
Basic light dimming level:	50 %

Commissioning / power interruption

The settings and current operating status of the LED light are saved automatically in the event of power failure or disconnection from the power supply. Settings are reactivated as soon as the mains power supply is restored.

Reach setting (sensitivity)

Reach is the term used to describe the diameter of the more or less circular detection zone produced on the ground after mounting the sensor light at a height of 2,8 m.

- Set to maximum = max. reach (3,5 m)
- Set to minimum = min. reach (1 m)

Time setting

The time (stay-ON time) can be set to any period from approx. 5 seconds to a maximum of 60 minutes. Every movement detected re-activates the light.

Note:

After the unit switches OFF, it takes approx. 1 second before it is able to start detecting movement again. The unit can then switch ON again in response to movement. The shortest time setting is recommended when adjusting the detection zone and performing the functional test.

Twilight setting

The response threshold (twilight) can be infinitely varied from approx. 2 to 2,000 lux.

☀ = daylight mode (depending on ambient light level)

☾ = night-time operation (approx. 2 lux)

The control dial must be turned to ☀ when adjusting the detection zone and performing the functional test in daylight.

Basic light level

The brightness of the basic light level setting can be varied between 0-100 %.

The period for which the basic light level stays ON for can be infinitely varied between 10 minutes and 30 minutes, or set to remain ON all night.

Main light level

The brightness of the main light level setting can be varied between 0-100 %.

Grouping

The unit can be operated as a separate light or several lights can be interconnected in groups via wireless communication.

All luminaires belonging to a group operate in line with the group parameters set in the Steinel Connect App.

Reach can be set individually for all lights in the lighting group.

Fade time

Fade time can be used to set the rate of dimming on switching the light ON and OFF (1 s - 3 s).

Neighbouring-light function

The neighbouring-light function can be activated and deactivated via the Steinel Connect App.

This function assigns the neighbouring groups to the active lighting group. The active group responds to activation signals from the neighbouring group assigned to it and switches to main light or basic light as defined in the settings.

7. Maintenance and care

The tool requires no maintenance.



Hazard from electrical power.

Contact between water and live parts can result in electric shock, burns or death.

- Only clean tool in a dry state.

Risk of damage to property!

Using the wrong cleaning product can damage the light.

- Clean tool with a moist cloth without detergent.

Important note: the control gear cannot be replaced.

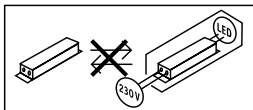

8. Disposal

Electrical and electronic equipment, accessories and packaging must be recycled in an environmentally compatible manner.



Do not dispose of electrical and electronic equipment as domestic waste.

EU countries only:

Under the current European Directive on Waste Electrical and Electronic Equipment and its implementation in national law, electrical and electronic equipment no longer suitable for use must be collected separately and recycled in an environmentally compatible manner.

9. Declaration of Conformity

STEINEL GmbH hereby declares that the RS PRO A 10 WW/NW SC, RS PRO A 20 WW/NW SC and RS PRO A 30 WW/NW SC radio equipment type conforms to Directive 2014/53 EU. The full wording of the EU Declaration of Conformity is available for downloading from the following internet address: www.steinell.de

10. Manufacturer's warranty

Manufacturer's warranty of STEINEL GmbH, Dieselstrasse 80-84, DE-33442 Herzebrock-Clarholz, Germany.

All STEINEL products meet the highest quality standards.

For this reason, we, the manufacturer, are pleased to provide you, the customer, with a warranty under the following terms and conditions:

The warranty covers the absence of deficiencies which are proven to be the result of a material defect or fault in manufacturing and which are reported to us immediately after detection and within the warranty period. The warranty shall cover all STEINEL Professional products sold and used in Germany.

Our warranty cover for consumers

The provisions below apply to consumers. A consumer is any natural person who, on entering into the purchase transaction, neither acts in exercising their commercial nor their self-employed activity.

You can opt for warranty cover in the form of repair or replacement which will be provided free of charge (if applicable, in the form of a successor model of the same or higher quality) or in the form of a credit note.

In the case of sensors, floodlights, outdoor and indoor lights, the warranty period for the STEINEL Professional product you have purchased is **5 years** in each case from the date on which the product was purchased.

Our warranty cover for entrepreneurs

The provisions below apply to entrepreneurs. Entrepreneur is a natural or legal person or partnership with legal personality who or which, on entering into the purchase transaction, acts in exercising their or its commercial or self-employed activity.

We have the option of providing warranty cover by rectifying deficiencies free of charge, replacing a product free of charge (if applicable, in the form of a successor model of the same or higher quality) or by issuing a credit note.

In the case of sensors, floodlights, outdoor and indoor lights, the warranty period for the STEINEL Professional product you have purchased is **5 years** in each case from the date on which the product was purchased.

Within the scope of warranty cover, we shall not bear your expenses accruing from subsequent fulfillment nor shall we bear your expenses for removing the defective product and installing a replacement product.

Statutory rights accruing from defects, gratuitousness

The warranty cover described here shall be applicable in addition to the statutory rights of warranty including special consumer protection provisions and shall not restrict or replace them. Exercising your statutory rights in the event of defects is gratuitous.

Exemptions from the warranty

All replaceable lamps are expressly excluded from this warranty.

In addition to this, the warranty shall not cover:

- any wear resulting from use or any other natural wear of product parts or any deficiencies in the STEINEL Professional product that are attributable to wear caused by use or other natural wear,
- any improper or non-intended use of the product or any failure to observe the operating instructions,
- any unauthorised additions, alterations or other modifications to the product or any deficiencies attributable to the use of accessory, supplementary or replacement parts which are not genuine STEINEL parts,

- any maintenance or care of products that is not carried out in accordance with the operating instructions,
- any attachment or installation that is not in accordance with STEINEL's installation instructions,
- any damage or loss occurring in transit.

Application of German law

The warranty shall be governed by German law excluding the United Nations Convention concerning the International Sale of Goods (CISG).

Making claims

If you wish to make a warranty claim, please send your product complete and carriage paid with the original receipt of purchase, which must show the date of purchase and product designation, either to your retailer or directly to us at STEINEL (UK) Ltd. – 25 Manasty Road, Axis Park, Orton Southgate, GB- Peterborough Cambs PE2 6UP United Kingdom.

For this reason, we recommend that you keep your receipt of purchase in a safe place until the warranty period expires.

5 YEAR
MANUFACTURER'S
WARRANTY

11. Technical specifications

- Dimensions (\emptyset x D):
 - RS PRO A10 WW/NW SC: \emptyset 193 x 69 mm
 - RS PRO A20 WW/NW SC: \emptyset 262 x 69 mm
 - RS PRO A30 WW/NW SC: \emptyset 331 x 69 mm
- Power supply: 220 - 240 V, 50/60 Hz
- Power consumption (Pon):
 - RS PRO A10 SC WW: 10.7 W / NW: 10.7 W
 - RS PRO A20 SC WW: 12.4 W / NW: 12.4 W
 - RS PRO A30 SC WW: 20.7 W / NW: 20.7 W
- Power factor:
 - RS PRO A10 SC WW: 0.59 / NW: 0.59
 - RS PRO A20 SC WW: 0.59 / NW: 0.59
 - RS PRO A30 SC WW: 0.59 / NW: 0.59
- Mains current:
 - RS PRO A10 SC WW: 80 mA / NW: 80 mA
 - RS PRO A20 SC WW: 80 mA / NW: 80 mA
 - RS PRO A30 SC WW: 160 mA / NW: 160 mA
- Standby Network (Pnet)/
Standby Sensor (Psb):
 - RS PRO A10 WW/NW SC: 0.4 W
 - RS PRO A20 WW/NW SC: 0.4 W
 - RS PRO A30 WW/NW SC: 0.5 W
- Luminous flux (360°):
 - RS PRO A10 SC WW: 1,095 lm / NW: 1,172 lm
 - RS PRO A20 SC WW: 1,427 lm / NW: 1,514 lm
 - RS PRO A30 SC WW: 2,534 lm / NW: 2,745 lm
- Efficiency:
 - RS PRO A10 SC WW: 102.3 lm/W / NW: 109.5 lm/W
 - RS PRO A20 SC WW: 115.1 lm/W / NW: 122.1 lm/W
 - RS PRO A30 SC WW: 122.4 lm/W / NW: 132.6 lm/W

- Colour temperature: 3,000 K (warm white = WW)
4,000 K (neutral white = NW)
- Colour rendering index: $R_a = 80$
- Rated average lifetime: L70B50 at 25°C: >60,000 hrs.
- Colour consistency SDCM: Starting value: 6
- Luminous intensity distribution:

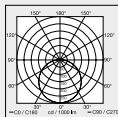

- Angle of coverage: 360°
- Transmitter power: approx. 1 mW
- Reach: max. Ø 8 m
- Time setting: 5 s - 60 min
- Twilight setting: 2 - 2,000 lux
- IP rating: IP54
- Protection class: II
- Ambient temperature: -20 to +40 °C
- Bluetooth frequency: 2.4-2.48 GHz
- Bluetooth transmitter power: 5 dBm/ 3 mW

RS PRO A10 WW/NW SC, RS PRO A20 WW SC, RS PRO A30 WW SC contains a light source of energy efficiency class "D".

RS PRO A20 NW SC and RS PRO A30 NW SC contains a light source of energy efficiency class "C".

12. Troubleshooting

Unit without power.

- Fuse not switched ON or faulty.
 - Switch ON fuse.
 - Change faulty fuse.
- Break in wiring.
 - Check wiring with voltage tester.
- Short circuit in mains power supply lead.
 - Check connections.
- Any mains switch OFF
 - Switch ON mains switch.

Unit does not switch ON.

- Wrong twilight setting selected.
 - Reset twilight setting.
- Mains switch OFF.
 - Turn on mains switch.
- Fuse not switched ON or faulty.
 - Switch ON fuse.
 - Change faulty fuse.
- Rapid movements being suppressed to minimise malfunctioning or detection zone too small or incorrectly defined.
 - Check and adjust detection zone.
- Light source faulty.
 - The light source cannot be changed. Completely replace unit.

Unit does not switch OFF.

- Continued movement within the detection zone.
 - Check detection zone.
 - If necessary, limit or change detection zone.

Unit switches ON when it should not.

- Recessed light not mounted for detecting movement reliably.
 - Securely mount recessed light.
- Movement occurred but not identified by the observer (movement behind wall, small object moving in immediate proximity of lamp etc.).
 - Check detection zone.
 - If necessary, limit or change detection zone.

STEINEL GmbH

Dieselstraße 80-84

33442 Herzebrock-Clarholz

Tel: +49/5245/448-188

www.steinell.de

**Contact**

www.steinell.de/contact

