



**ClickLUX**

**2.0**

**PRODUKTHANDBUCH**

# Inhaltsverzeichnis

1. Vorwort.....	2
2. Installation – Hinweise .....	3
3. Symbolerklärung .....	4
4. Lieferumfang .....	5
5. Installation – Montagehinweise .....	7
6. Installation – Montage.....	8
7. Installation – Elektrischer Anschluss .....	9
8. Notizen .....	11
9. Wartung / Entsorgung .....	12
10. Kundenservice.....	12

## 1. Vorwort

### Achtung

Bitte lesen Sie das Produkthandbuch sorgfältig durch, bevor Sie dieses Produkt verwenden.

Bitte bewahren Sie das Handbuch für späteres Nachschlagen auf.

Weitere technische Informationen sowie Datenblätter finden Sie auf unserer Website unter [www.lichtline.com](http://www.lichtline.com).

### Urheberrecht

Der Inhalt dieses Handbuches ist urheberrechtlich geschützt. Jede gewerbliche Nutzung seines Inhalts durch eine Organisation oder natürliche Person ist ohne Zustimmung der **lichtline** GmbH strengstens verboten.

### Haftungsausschluss

Bei nachträglichen Veränderungen an der Leuchte oder durch unsachgemäßen Gebrauch erlischt jeglicher Anspruch auf Gewährleistung gegenüber der **lichtline** GmbH.

Die **lichtline** GmbH übernimmt keine Haftung für direkte oder indirekte Schäden, die durch den unsachgemäßen Betrieb oder der unsachgemäßen Verwendung dieses Produkts entstehen.

Im Hinblick auf die ständige Verbesserung des Produkts behält sich die **lichtline** GmbH das Recht vor, die Produktspezifikation zu ändern.

## 2. Installation – Hinweise

### Sicherheitshinweise

Die Sicherheit der Leuchte ist nur bei ordnungsgemäßer Installation und Wartung sowie bestimmungsgemäßer Verwendung gewährleistet. Im Falle einer Veränderung der Leuchte oder einer bestimmungsfremden Verwendung droht Lebens- oder Brandgefahr durch einen Stromschlag oder Kurzschluss.

Die in der Leuchte enthaltene Lichtquelle darf nur durch den Hersteller, einen Kundendienst oder eine ähnlich qualifizierte Person ausgetauscht werden.

Halten Sie die Leuchte fern von starken elektromagnetischen Strahlungsquellen und sorgen Sie für einen ausreichenden Schutz gegen Blitzschlag.

Die Zugbelastbarkeit der Leuchte muss gemäß EN 60589-1 an jedem Aufhängepunkt mit dem 4-fachen der Masse plus Eigengewicht geprüft und sichergestellt werden.

### Allgemeine Hinweise

- Die Hinweise aus dem Handbuch sind bei der Montage der Leuchte zu beachten.
- Die Reparatur darf nur vom Hersteller durchgeführt werden.
- Bei Beschädigungen wenden Sie sich an Ihren zuständigen Fachhändler.

### Montagehinweise

- Die Tragfähigkeit der Decke und Befestigungselemente muss vor der Montage sichergestellt werden.
- Abgehängte Leuchten müssen mit einem Sicherheitsseil, o. ä. gesichert werden.
- Der Einbau der Leuchte in einem geschlossenen Gehäuse ist untersagt.
- Fernhalten von Hitze-, Vibrationsquellen und jeglichen korrosiven Chemikalien.









### Betriebshinweise

- Betrieb darf nur innerhalb des angegebenen Spannungsbereichs erfolgen.
- Betrieb und Lagerung darf nur innerhalb des Nenntemperaturbereiches erfolgen.
- Die Verwendung bei beschädigtem Gehäuse ist untersagt.
- Gebrochene Schutzabdeckungen müssen umgehend ersetzt werden.

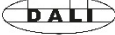
### Anschluss Hinweise

- Feststellung der Spannungsfreiheit bei Erstinstallation und jedem Austausch.
- Beachtung aller geltenden Normen und Richtlinien beim elektrischen Anschluss.
- Beschädigte Leitungen dürfen nur vom Hersteller ausgetauscht werden.

### 3. Symbolerklärung

 <p>Die CE-Kennzeichnung ist eine Selbsterklärung des Herstellers, dass das Produkt den EU-weit harmonisierten Vorschriften entspricht.</p>	 <p>Schutzerdung (Schutzklasse I)</p>
 <p>Leuchte mit begrenzter Oberflächentemperatur, geeignet für den Einsatz in feuergefährdeten Betriebsstätten.</p>	 <p>DALI-fähige Leuchte</p>
 <p>Schutz gegen Eindringen von festen Fremdkörpern (<math>\varnothing &gt; 1 \text{ mm}</math>) Kein Schutz vor eindringendem Wasser</p>	 <p>Stoßfestigkeitsgrad Das Gehäuse hält einer Schlagenergie von mindestens 0,7 Joule stand.</p>
 <p>Einstellbar per DIP- bzw. Schiebeschalter</p>	 <p>Prüfzeichen, das von unabhängigen Prüfinstituten vergeben wird. Es gewährleistet, dass das Produkt den Anforderungen der europäischen Sicherheitsnormen entspricht.</p>
 <p>Geeignet für den Einsatz in Notstromsystemen</p>	

## 4. Lieferumfang

Prüfen Sie die Ware auf Vollständigkeit. Der Lieferumfang beinhaltet jeweils ein Handbuch.

ClickLUX 2.0	Optionales Zubehör	Artikelnummer
1 x ClickLUX 2.0	Leermodul <i>1.500 mm inkl. Verbindungskabel</i>	701500110090
	Montageclip System 1	704833010007
	Montageclip System 3	704833030009
	Verbindungskabel <i>1.500 mm</i>	704793150004
	Blindabdeckung <i>Universal</i>	704796030034
	Anschlussstecker <i>7-polig</i>	704794000005
	Halteclip für Blindabdeckung <i>2-teilig</i>	704796030038

### Verschiedene Versionen

Dieses Produkt enthält eine Lichtquelle der Energieeffizienzklasse C.

ClickLUX 2.0	Versionen	Artikelnummer
ClickLUX 2.0 30	6500-30	701565560134
	5000-30	701550560087
	4000-30	701540560086
	6500-30 DALI	701565560135
	5000-30 DALI	701550560089
	4000-30 DALI	701540560088
ClickLUX 2.0 90	6500-90	701565560132
	5000-90	701550560083
	4000-90	701540560082
	6500-90 DALI	701565560133
	5000-90 DALI	701550560085
	4000-90 DALI	701540560084

<b>ClickLUX 2.0</b>	<b>Versionen</b>	<b>Artikelnummer</b>
ClickLUX 2.0 SL 90	SL 5000-90 DALI	701550561006
	SL 4000-90 DALI	701540561008
ClickLUX 2.0 SL 30	SL 5000-30 DALI	701550561005
	SL 4000-30 DALI	701540561007

Dieses Produkt enthält eine Lichtquelle für den Betrieb im Notfall.

<b>ClickLUX 2.0</b>	<b>Versionen</b>	<b>Artikelnummer</b>
ClickLUX 2.0 90 EM-EB	5000-90EM, mit Einzelbatterie	701550220095
	4000-90EM, mit Einzelbatterie	701540220094
ClickLUX 2.0 90 EM-ZB	5000-90EM, mit Zentralbatterie	701550240097
	4000-90EM, mit Zentralbatterie	701540240096
ClickLUX 2.0 SL 90 EM-EB	SL-5000-90EM, mit Einzelbatterie	701550561011
	SL-4000-90EM, mit Einzelbatterie	701540561009
ClickLUX 2.0 SL 90 EM-ZB	SL-5000-90EM, mit Zentralbatterie	701550561012
	SL-4000-90EM, mit Zentralbatterie	701540561010

## 5. Installation – Montagehinweise

- Vor der Montage ist sicherzustellen, dass die Tragschiene gerade montiert ist, um einen Versatz der Module zu vermeiden
- Die Montage wird vom Einspeisepunkt ausgehend empfohlen.
- Das Gewicht der Anschlussleitung darf das ClickLUX-Modul nicht belasten.
- Bei der Montage sollten Handschuhe getragen werden, um das Lichtmodul zu schützen und Schnittverletzungen zu vermeiden.
- Die Tragschiene und alle Anbauteile sind vorschriftsmäßig zu erden, z.B. mit Hilfe einer Erdungskralle oder mittels vorinstallierter Erdungsleitung.
- Nach der Montage muss der von der Erdungsanlage an dem am weitesten entfernten Punkt fachgerecht, nach DIN VDE 0100-410, DIN VDE 0100-610 überprüft werden.
- Die Montage ist nur an Trageschienen gestattet, die von der **lichtline** GmbH als kompatibel angegeben sind bzw. auf Nachfrage freigegeben werden.

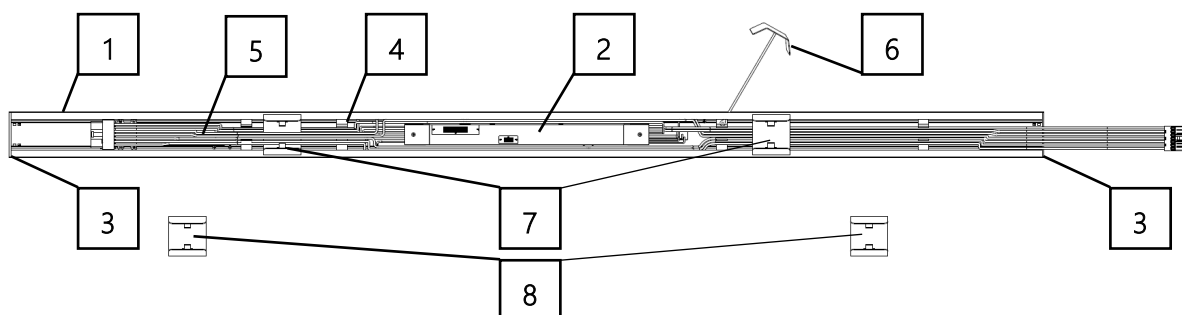

### Installation – Aufbau



#### Nr. Bezeichnung

1	LED-Modul
2	LED-Vorschaltgerät
3	Endkappen
4	Kabelhalter
5	Verdrahtung mit WAGO-Stecker
6	Montagehilfe
7	Montageclip System 2
8	Montageclip System 1 bzw. 3 [Optional]

## 6. Installation – Montage

Schritt	Veranschaulichung
1	Sichern Sie die bestehende Tragschiene aus und stellen Sie die Spannungsfreiheit sicher.
2	Klemmen Sie die Zuleitung des alten Lichtbandsystems ab.
3	Demontieren Sie die alten Geräteträger des Lichtbandsystems.
4	Überprüfen Sie die Tragschiene auf Tragfestigkeit (Zugprobe), sowie Passgenauigkeit der ClickLUX 2.0-Anbauteile (alle Anbauteile können bei Bedarf verschoben werden).
5	Überprüfen Sie fachgerecht die Erdung der Tragschiene (siehe Montagehinweise). Es kann die vorinstallierte Erdungsleitung verwendet werden.
6	Bei Tragschienen, die nicht mit Montageclip System 2 kompatibel sind, tauschen Sie die Montageclips gegen passende Systemvariante aus. Unsere Kompatibilitätsliste finden Sie auf unserer Homepage <a href="http://www.lichtline.com">www.lichtline.com</a>
7	Stellen Sie die gewünschten Parameter am Vorschaltgerät ein.
8	Setzen Sie die Montagehilfen ein. 
9	Klemmen Sie die Zuleitung an ClickLUX 2.0 durch Abgriff von bestehender Verkabelung oder mit ClickLUX-Anschlussstecker (WAGO 267-501).
10	Klappen Sie die Verbindungsleitung aus.
11	Klicken Sie ClickLUX 2.0 in die Tragschiene ein. 
12	Überprüfen Sie das Lichtbandsystem auf waagerechte und lineare Ausrichtung, eventuell nachjustieren.

Bei der Montage eines Leermoduls bei Schritt 4 beginnen.



## Vorschaltgerät-Einstellungen

Die abgebildeten Schalterstellungen entsprechen der Werkseinstellung.

### Phasenwechsel

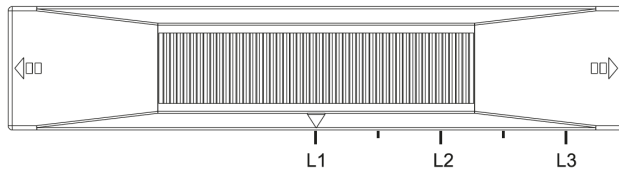



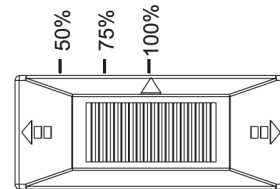





### Leistung



## 7. Installation – Elektrischer Anschluss

### 7-polige Anschlussstecker

					optional	
N		L1	L2	L3	DA1	DA2
						
Blau	Gelb-Grün	Braun	Grau	Schwarz	Rot	Weiß

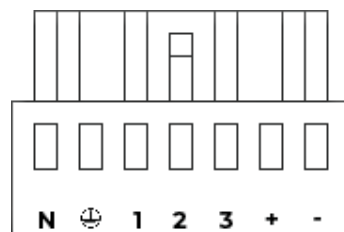

## Anzahl der Leuchten pro Leitungsschutzschalter

	B10A	C10A	B16A	C16A
ClickLUX 2.0   SL   EM	12	20	20	33



### **WARNUNG!**

Gefährliche Spannungen!  
Installation und Wartung  
nur von Fachkräften aus-  
führen lassen!

## 8. Notizen

---

---

---

---

---

---

---

---

---

---

---

---

---

---

---

---

---

---

---

---

---

---

---

---

---

---

---

---

---

## 9. Wartung / Entsorgung

- Vergewissern Sie sich vor Wartungsarbeiten, dass der Strom abgeschaltet wurde.
- Verwenden Sie Wasser, evtl. in Verbindung mit einem umweltfreundlichen Reinigungsmittel, um die Abdeckung und das Gehäuse der Leuchte zu reinigen. Bitte verwenden Sie keine ätzenden Reinigungsmittel.
- Reinigen Sie die Abdeckung regelmäßig, um einen hohen Lichtstrom aufrechtzuerhalten.
- Verwenden Sie keinen Hochdruckreiniger zu Reinigung.



### Entsorgen Sie Elektrogeräte nicht über den Hausmüll.

Gemäß der europäischen Richtlinie 2012/19/EU über Elektro- und Elektronikgeräte und deren Umsetzung in nationales Recht müssen Verbrauchte Elektrogeräte getrennt, gesammelt und einer umweltgerechten Wiederverwertung zugeführt werden.

Der Eigentümer des Elektrogerätes ist alternativ, anstelle der Rücksendung, zur Mitwirkung bei der sachgerechten Verwertung im Falle der Eigentumsaufgabe verpflichtet. Das Altgerät kann hierfür auch einer Rücknahmestelle überlassen werden, die eine Beseitigung im Sinne des nationalen Kreislaufwirtschafts- und Abfallgesetzes durchführt. Nicht betroffen sind den Altgeräten beigefügte Zubehörteile und Hilfsmittel ohne Elektrobestandteile.

## 10. Kundenservice

lichtline GmbH  
Weiherstraße 25  
D-95448 Bayreuth

Telefon: +49(0)921 / 5 07 37 89 – 90  
Fax: +49(0)921 / 5 07 37 89 – 29  
E-Mail: [technik@lichtline.com](mailto:technik@lichtline.com)



[www.lichtline.com](http://www.lichtline.com)