

LED TUBE T8 EM P

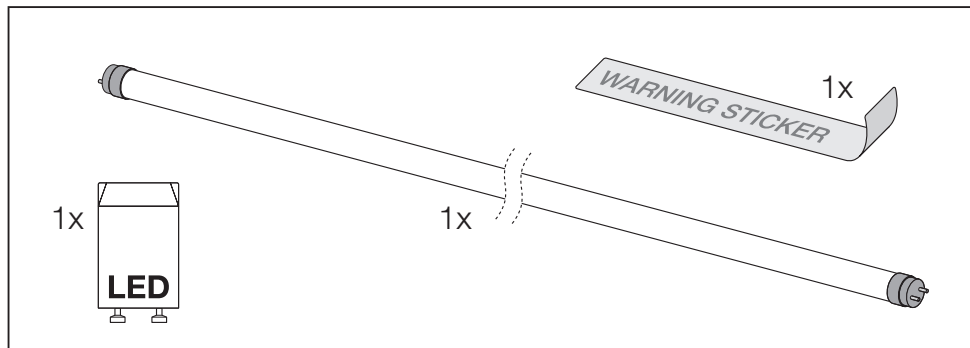

LEDVANCE



This instruction contains important information and notes regarding the installation and operation of the LED TUBE T8 EM. This product is suitable as replacement for T8 fluorescent lamps with G13 bi-pin base in luminaires operating on electromagnetic control gear (EM/CCG) or mains voltage (220-240V). This lamp is designed for general lighting service but may not be suitable for all applications where a traditional fluorescent lamp has been used (for example explosive atmospheres). The operating temperature range (T_a) of LED TUBE T8 EM is restricted. Please find and measure T_c points and max T_c temperatures marked on the product. In case of multi-lamp luminaire application measure T_c max temperature of all installed lamps. Please use a flexible thermal sensor (e.g. "Type K"). Additional temperature relevant information can be found in the product datasheet. In case of doubt regarding suitability of the application the manufacturer of this lamp should be consulted.¹⁾

	W	Conventional T8 fluorescent tube ²⁾	Tandem operation ³⁾	Lamp ambient temperature ⁴⁾ (T_a)	Storage temperature ⁵⁾ (T_s)
LED TUBE T8 EM P 600	7	600 mm = 18W	✓ *	-20° ... 50°C	-20° ... 80°C
LED TUBE T8 EM P 1200	13.1 / 15.6	1200 mm = 36W	Not applicable		
LED TUBE T8 EM P 1500	19.3 / 23.1	1500 mm = 58W	Not applicable		

LED TUBE T8 EM P



POWER / LUMEN SWITCH⁷⁾

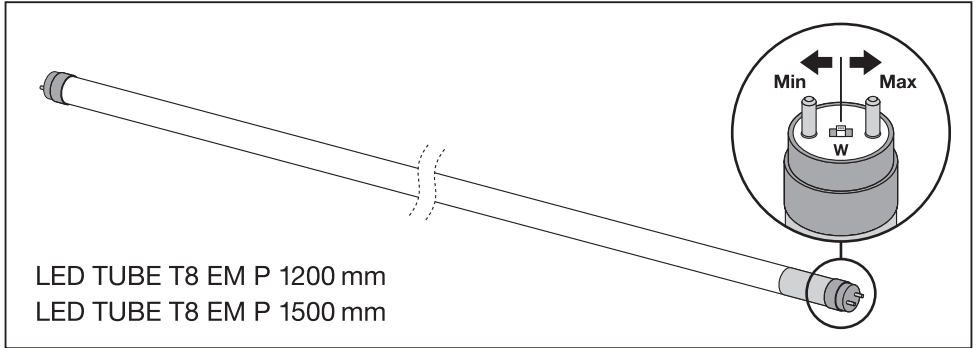

LED TUBE T8 EM P 1200 13.1 / 15.6

	W	K	lm
Min W	13.1W	3000K	1900lm
		4000K	2100lm
		6500K	2100lm
Max W	15.6W	3000K	2300lm
		4000K	2500lm
		6500K	2500lm

LED TUBE T8 EM P 1500 19.3 / 23.1

	W	K	lm
Min W	19.3W	3000K	2800lm
		4000K	3100lm
		6500K	3100lm
Max W	23.1W	3000K	3300lm
		4000K	3700lm
		6500K	3700lm

RETROFIT (INSTALLATION ON ELECTROMAGNETIC (EM) BALLAST (CCG))⁸⁾

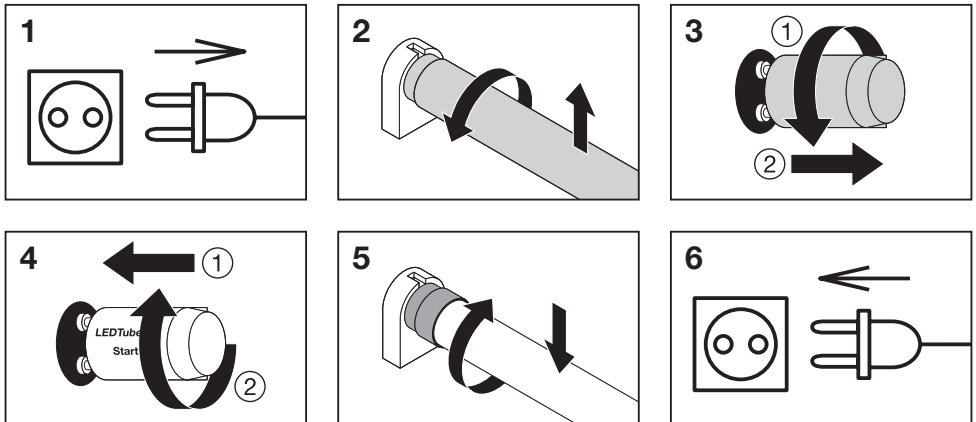

LED TUBE T8 EM P

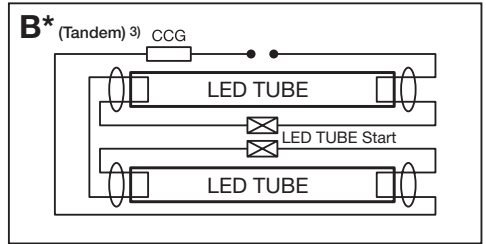
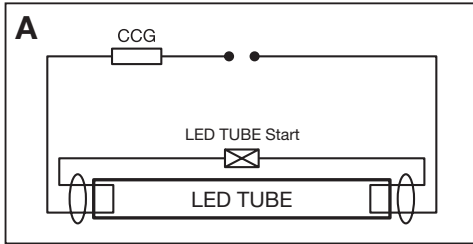

Since only lamp and starter are replaced there is no constructive modification to the luminaire.⁹⁾

CONVERSION (INSTALLATION ON AC MAINS (WITHOUT BALLAST))¹⁰⁾

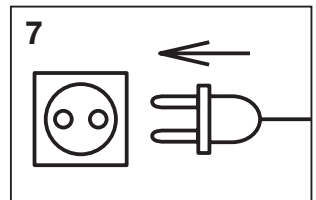
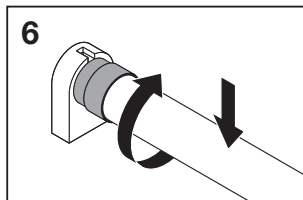
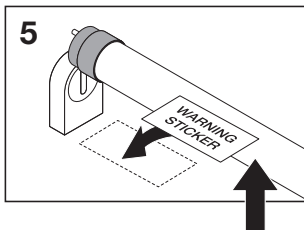
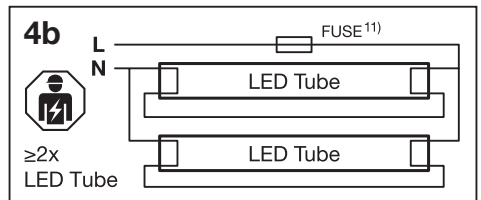
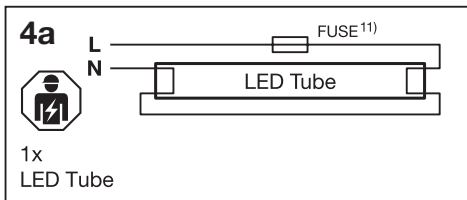
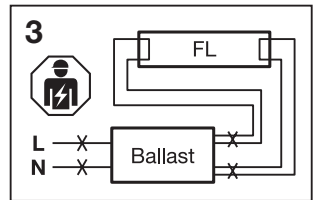
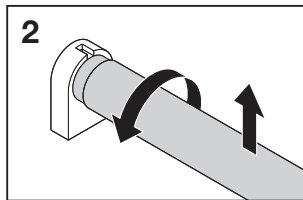
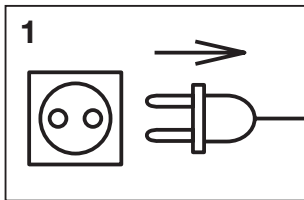





WARNING: THIS LUMINAIRE HAS BEEN MODIFIED TO OPERATE ONLY AC 220-240V LED TUBE. NOT FOR USE WITH ANY FLUORESCENT LAMP

The fixtures electrical circuit/wiring has been modified and can now no longer operate traditional T8 fluorescent lamps. Use only with approved LEDVANCE LED TUBE T8 EM. Please mark luminaire with warning sticker included in the LED tube packaging. For AC mains application a fuse 2A T is recommended. After rewiring of a luminaire the installer will be responsible for all technical and safety consequences.¹²⁾

LED TUBE T8 EM P



	LED TUBE T8 EM	EM	AC Mains					
GB	Compatible with EM/AC Mains	Electromagnetic = Conventional Control Gear (CCG)	Remove ballast, connect directly on AC Mains	Lamp not suitable for emergency operation	Lamps to be used in dry conditions or in a luminaire that provides protection	Dimming not allowed	Operation only with LED replacement starter UN included in the LEDTUBE packaging (EM mode)	All electrical connections must be made by a qualified person.
D	Kompatibel mit EM/AC Netzspannung	Elektro-magnetisch = konventionelles Vorschaltgerät (KVG)	Vorschaltgerät entfernen, direkt an Netzspannung (AC) anschließen	Lampe ist nicht für Notbeleuchtung geeignet	Die Lampen müssen in trockener Umgebung oder in einer Leuchte mit Schutzvorrichtung verwendet werden	Dimmen nicht zulässig	Betrieb nur mit LED-Ersatzstarter UN, der in der LEDTUBE-Verpackung enthalten ist (EM-Modus)	Alle elektrischen Anschlüsse dürfen nur von qualifiziertem Fachpersonal ausgeführt werden.
F	Compatible avec EM/AC tension secteur	Électro-magnétique = ballast conventionnel (CCG)	Retirer le ballast, raccorder directement sur le courant alternatif du secteur	Lampe non adaptée aux éclairages de secours	Lampes à utiliser dans un environnement sec ou dans un luminaire offrant une protection	Non dimmable	Fonctionnement uniquement avec le démarreur de remplacement de LEDTUBE inclus dans l'emballage du LEDTUBE (mode EM)	Tous les raccordements électriques doivent être effectués par une personne qualifiée.
I	Compatibile con EM/AC rete elettrica	Elettro-magnetico = meccanismo di controllo convenzionale (CCG)	Rimuovere l'alimentatore, collegare direttamente alla rete elettrica CA	La lampada non è idonea alle emergenze	Lampade da usare in condizioni asciutte o in un impianto di illuminazione che garantisce protezione	Regolazione della luce non consentita	Funzionamento solo con starter sostitutivo LED UN incluso nella confezione LEDTUBE (modalità EM)	Tutti i collegamenti elettrici devono essere eseguiti da una persona qualificata.
E	Compatible con EM/AC red	Electro-magnético = Mecanismo de control convencional (CCG)	Quite el balasto, conecte directamente en el funcionamiento de la red de CA	Lámpara no adecuada para usar en luces de emergencia	Lámparas para utilizar en condiciones secas o en una luminaria que proporcione protección	Cambio de intensidad no permitido	Utilizar solo con el arrancador de sustitución LED UN incluido en el paquete de LEDTUBE (modo EM)	Todas las conexiones eléctricas debe realizarla una persona cualificada.
P	Compatível com EM/AC Rede elétrica	Dispositivo de controlo convencional (CCG)	Retirar o balastro, ligar diretamente em funcionamento com tensão de rede AC	Lámpada não adequada a emergênci	Lámpadas a utilizar em condições secas ou numa luminária que ofereça proteção	Regulação de intensidade não permitida	Operação apenas com arrancador de substituição LED UN incluído na embalagem LEDTUBE (modo EM)	Todas as ligações elétricas devem ser feitas por um profissional qualificado.
GR	Συμβατό με EM/AC δίκτυο	Ηλεκτρομαγνητικός = Συμβατικός μηχανισμός ελέγχου (Conventional Control Gear, CCG)	Αφαιρέστε το στραγγαλιστικό πηνίο, συνδέστε απευθείας σε εναλλασσόμενο ρεύμα	Ο λαμπτήρας δεν είναι κατάλληλος για λειτουργία έκτακτης ανάγκης	Φωτιστικά για χρήση σε στεγνό περιβάλλον ή φωτιστικό που παρέχει προστασία	Το χαμηλότερο του φωτισμού δεν επιτρέπεται	Λειτουργία μόνο με συσσωρευτή εκκίνησης για αντικατάσταση LED UN που περιλαμβάνεται στη συσκευασία LEDTUBE (λειτουργία EM)	Όλες οι ηλεκτρικές συνδέσεις πρέπει να γίνονται από ειδικευμένο άτομο.

LED TUBE T8 EM P

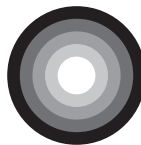

	LED TUBE T8 EM	EM	AC Mains					
NL	Kompatibel met EM/AC netstroom	Elektromagnetische = conventionele schakelapparaten (CCG)	Verwijder de ballast en sluit hem direct aan op regeling via wisselstroom van het elektriciteitsnet	De lamp is niet geschikt voor noodgevallen	De lampen moeten worden gebruikt onder droge omstandigheden of in een beschermende armatuur	Dimmen is niet toegestaan	Werking alleen met ledlamp vervangende starter UN (Nietbegrepen in de LEDTUBE-verpakking (EM-modus)	Alle elektrische aansluitingen moeten worden uitgevoerd door een gekwalificeerde persoon.
S	Kompatibel med EM/AC Elnätet	Electromagnetisk = Konventionellt reglerdon (CCG)	Ta bort ballast, anslut direkt till elnätströmföring	Lampa ej lämplig för nödsituation	Lamporna ska användas i torr miljö eller i en armatur som ger skydd	Dimning ej tillåten	Fungerar endast med LED-ersättningsstartaren UN som ingår i LEDTUBE-förpackningen (EM-läge)	Alla elektriska anslutningar måste göras av en fackman.
FIN	Yhteensopiva EM/AC verkkovirta	Sähkömagneettinen = Tavanomaiset ohjauslaitteet (CCG)	Poista virranrajotin ja kytkke verkkovirtaan	Lamppu ei sovi hätätila-valoksi	Lamppuja on käytettävä kuivissa olosuhteissa tai valaisimissa, jotka antaa suojaa	Himmennys ei sallittu	Käyttö vain UN-LED vaihtokäynnistimellä, joka toimitettiin LEDTUBE-pakkauksessa (EM-tila)	Ainoastaan tähän pätevä henkilö saa suorittaa sähköiset kytkennät.
N	Kompatibel med EM/AC strømmettet	Elektromagnetisk = Konvensjonelt kontrollutstyr (CCG)	Fjern forkobling, og koble direkte til strømmettet	Lampen egner seg ikke til bruk i nødsituasjoner	Lamper som skal brukes under tørre forhold eller i et armatur som gir beskyttelse	Lysdemping ikke tillatt	Brukes bare med LED-utskiftingsstarter UN inkludert i LEDTUBE-emballasjen (EM-modus)	Alle tilkoblinger til strømmettet får kun foretas av kvalifiserte fagfolk.
DK	Kompatibel med EM/AC el-net	Elektromagnetisk = konventionelt kontrolutstyr (CCG)	Fjern ballast, tilslut direkte til vekselstrøms elnet drift	Lampe ikke egnet til nødsituationer	Lamper skal anvendes under tørre forhold eller i et armatur, der yder beskyttelse	Dæmpning ikke tilladt	Drift kun med LED-udskiftingsstarter UN inkluderet i LEDTUBE-emballage (EM-tilstand)	Alle elektriske tilslutninger skal udføres af en kvalificeret person.
CZ	Kompatibilní s EM/AC sítí	Elektromagnetický = běžný předřadník (Conventional Control Gear; CCG)	Odstranit předřadník a provést připojení přímo k síti se střídavým proudem	Žárovka není vhodná pro nouzové osvětlení	Žárovky pro použití v suchém prostředí nebo ve svítilně, které jim poskytuje ochranu	Strmivání není povoleno	Provoz je možný pouze s náhradním startérem LED typu UN, který je součástí balení LED ŽÁŘIVKY (režim EM)	Všecká elektrická připojení musí být provedena kvalifikovanou osobou.
RUS	Совместимость с EM/AC сетью.	Электромагнитный = стандартный пускорегулирующий аппарат (ЭМПРА)	Снять электромагнитный балласт, подключить использование в системах аварийного освещения.	Лампа не подходит для использования в системах аварийного освещения.	Лампы предназначены для использования в сухой атмосфере либо для установки в светильниках, имеющих требуемый класс защиты.	Функция диммирования не предусмотрена.	Используйте светильник только со сменным светодиодным стартером UN, который в комплект LEDTUBE (режим EM)	Подключение всех электрических соединений должен выполнять квалифицированный специалист.

LED TUBE T8 EM P



	LED TUBE T8 EM	EM	AC Mains					
(H)	EM /AC Hálózati áram kompatibilis	Elektromágneses = Hagományos fénycsőelőtét (CCG)	Távolítsa el az előtétet, csatlakoztassa közvetlenül a váltóáramú hálózatra	Nem alkalmas vészhelyzeti lámpának	Száraz környezetben használható vagy megfelelő védelmet nyújtó lámpatestben	Elsőtétítés nem engedett	Csak a LED FÉNYCSŐ csomagolásában található UN LED gyújtóval használható (EM üzemmód)	Az összes elektromos csatlakoztatást szakképzett személynek kell végeznie.
(PL)	Zgodne z układami EM /AC siecią zasilającą	Elektromagnetyczny = konwencjonalny układ zasilający (CCG)	Odłączyc statecznik i podłączyć bezpośrednio do sieci zasilającej AC.	Lampy nie można używać do oświetlenia awaryjnego.	Lamp należy używać w suchych pomieszczeniach lub w sprawie zapewniającej ochronę.	Nie wolno używać ze ściemniaczami.	Używać wyłącznie z wymiennym rozrusznikiem LED UN dołączonym do opakowania LEDTUBE (tryb EM)	Wszystkie połączenia elektryczne muszą zostać wykonane przez wykwalifikowany personel.
(SK)	Kompatibilná s EM /AC hlavnou sieťou	Elektromagnetický = klasický predradník (CCG)	Vyberte predradník, pripojte priamo do hlavnej siete	Žiarovka nie je vhodná ako núdzové osvetlenie	Žiarovky sa musia používať v suchom prostredí alebo v svetle, ktoré poskytuje ochranu	Stlmenie nie je povolené	Prevádzka len s LED náhradným štartérom UN, ktorý je súčasťou balenia LEDTUBE (EM režim)	Všetky elektrické prípojky môže vytvoriť len kvalifikovaný odborný personál.
(SI)	Zdruljivo z elektronskimi EM /AC glavnim električnim omrežjem	Elektromagnetna = Običajna krmilna naprava (CCG)	Odstranite predstikalno napravo, povežite neposredno z glavnim električnim omrežjem z izmeničnim tokom	Luč ni primerna za uporabo v sili	Luči je dovoljeno uporabljati v suhih pogojih ali v svetilih, ki nudijo zaščito.	Zatembnjevanje ni dovoljeno	Delovanje samo z nadomestnim zagnajnikom LED UN, ki je vključen v embalažo LEDTUBE (način EM)	Vse električne veza- vne sme izvesti le usposobljen strokovnjak.
(TR)	EM /AC Şebeke ile uyumlu	Elektromanyetik = Geleneksel Kumanda Düzenleği (CCG)	Balast sökün, doğrudan AC Şebeke bağlantısına bağlayın	Lamba acil durumları uygun değildir	Kuru koşullarda veya koruma sağlan- yan aydınlatma ekipmanında kullanı- lacak lambalar	İşğin kullanılmasına izin verilmez	Sadece LEDTUBE ambala- jında (EM modu) LED yedek başlatıcı (UN) varsa çalıştırılmalıdır.	Tüm elektrik bağ- lantıları kalifiye bir kişi tarafından yapılmalıdır.
(HR)	Kompatibilno s EM /AC mrežnim napajanjem	Elektromagnetski = Konvencionalni upravljački uređaj (CCG)	Uklonite balast, povežite izravno na mrežno napajanje naizmjenične struje	Svjetiljka nije prikladna za hitne slučajeve	Svjetiljke se moraju upotrebljavati u suhim uvjetima ili u rasvjetnom tijelu koje pruža zaštitu	Prigušivanje nije dopušteno	Za upotrebu samo s LED zamjenskim starterom UN uključenom u ambalažu LED cjevaste žarulje (način rada EM)	Sve električne priključke mora izvršiti kvalificirana osoba.
(RO)	Compatibil cu EM /AC Reteaua de alimentare cu electricitate	Electromagnetic = echipament de comandă conventional (CCG)	Îndepărtați rezistorul de balast, cuplați direct la Reteaua de alimentare cu electricitate AC	Lampă contraindicată pentru cazurile de urgență	Lămpi ce urmează a fi utilizate într-o atmosferă uscată sau în cadrul unui corp de iluminat care asigură protecție	Nu este permisă atenuarea luminii	Funcționare numai cu buton de schimb de contact cu LED ONU inclus în ambalajul LEDTUBE (mod EM)	Toate conexiunile electrice trebuie făcute de o persoană calificată.

LED TUBE T8 EM P



	LED TUBE T8 EM	EM	AC Mains					
BG	Съвместими с електромагнитни/променливотокови мрежи	Електромагнитна = конвенционална пусково-регулираща апаратура (CCG)	Отстранете ограничителя за тока, свържете директно с електрическата мрежа	Лампата не е подходяща за работа в аварийни ситуации	Лампа, която да се използва в сухи условия или в осветително тяло, което осигурява защита	Не се разрешава намаляване на светлината	Използвайте осветителното тяло само със сменяемия LED стартер на ООН, предоставен с LEDTUBE (режим EM)	Всички електрически свързвания трябва да се осъществят от квалифицирано лице.
EST	Ühildub EM/AC-torbalkikaga	Elektromagnetiline = tavajaline juhtseadis (CCG)	Eemaldage ballast, ühendage otse vahelduvvooluvõrku	Lamp ei sobi hädaolukorras kasutamiseks	Lamp on mõeldud kasutamiseks kuivades tingimustes või kaitses pakkuvas valgustus	Hämmardamine pole lubatud	Töötab ainult LED-asendusstarteriiga UN, mis kuulub LEDTUBE'i pakendis (EM-režim)	Kõik elektrilised ühendused peab teostama kvalifitseeritud isik.
LT	Suderinama su EM/AC elektros tinklu	Elektromagnetinis = įprastinis valdymo įtaisas (CCG)	Pašalinkite balastą irjunkite tiesiai į kintamosios srovės tinklą	Lempa netinka naudoti avariniam ar būtinajam apšvietimui užtikrinti	Lempos skirtos naudoti sausose aplinkoje arba izoliaciją užtikrinančiame šviestuve	Negalima keisti šviesos ryškumo	Veikia tik su universaliu LED pakaitiniu paleidikiu, esančiu LEDTUBE pakuotėje (EM režimas)	Visus elektros sujungimus turi atlikti kvalifikuotas specialistas.
LV	Saderīgs ar līdzstrāvas/maiņstrāvas elektrotīkliem	Elektromagnētiskā = parastā vadības ierīce (CCG)	Noņemiet balastu, pievienojiet to tieši maiņstrāvas elektrotīklam	Spuldze nav piemērota darībai ārkārtējos apstākļos	Spuldzes paredzēts izmantot sausos apstākļos vai apgaismes iekārtās, kas nodrošina aizsardzību	Gaišuma līmeņa maiņa nav iespējama	Darbība tikai ar LED rezerves starteri UN, kas iekļauts LED gaismas spuldzes iepakojumā (EM režīms)	Visi elektriskie savienojumi jāveic kvalificētai personai.
SRB	Kompatibilno sa EM/AC mrežom	Elektromagnetska = Konvencionalna upravljačka kutija (CCG)	Uklonite balast i povežite direktno u izvor naizmenične struje	Lampa nije prikladna za korišćenje u hitnim situacijama	Lampe treba koristiti u suvim ustovima ili u svetiljci koja obezbeđuje zaštitu	Dimovanje nije dozvoljeno	Rukovanje samo sa LED zamenskim starterom UN uključenim u LEDTUBE ambalažu (EM režim)	Sve električne priključke treba obaviti kvalifikovano lice.
UA	Електромагнітна сумісність/сумісність з мережами змінного струму	Електромагнітний = звичайний пускорегулювальний апарат (CCG)	Зніміть баласт, підключіть лампу безпосередньо до мережі змінного струму	Лампа не підходить для використання в системах аварійного освітлення	Лампи призначені для використання в сухих умовах або для встановлення в світильники, що мають необхідний клас захисту	Зміна яскравості не передбачена	Експлуатація тільки зі світлодіодним замінним стартером UN, що входить в комплект LEDTUBE (режим EM)	Підключення всіх електричних з'єднань має виконувати кваліфікований спеціаліст.
KZ	EM/AC желпілермен үйлесімді	Електромагниттік = Кәдімгі басқару аппараты (CCG)	Балласты алып тастаңыз, айнұмалы ток желісіне қосыңыз	Шам тетенше жағдай режиміне сәйкес келмейді	Құрғақ жағдайда немесе қорғауды қамтамасыз ететін шамда пайдалануға арналған шамдар	Қараңғылауға рұқсат етілмейді	LEDTUBE қаптамасына кіретін жарық диодты ауыстыру стартерімен ғана жұмыс істеу (EM режимі)	Барлық электр қосылымдарын білікті мамандар жүргізуі керек.

LED TUBE T8 EM P



Ⓓ 1) Die Anleitung enthält wichtige Informationen und Hinweise zur Installation und zum Betrieb der LED TUBE T8 EM. Dieses Produkt eignet sich als Ersatz für T8-Leuchtstofflampen mit G13 Zweifitssockel in Leuchten, die mit elektromagnetischen Vorschaltgeräten (EM/CCG) oder Netzspannung (220-240 V) betrieben werden. Diese Leuchte ist für den Einsatz in der Allgemeinbeleuchtung vorgesehen, ist jedoch möglicherweise nicht für alle Anwendungen geeignet, in denen eine herkömmliche Leuchtstofflampe verwendet wurde (z. B. in explosionsgefährdeten Bereichen). Der Betriebstemperaturbereich (Ta) der LED TUBE T8 EM ist eingeschränkt. Bitte finden Sie die auf dem Produkt markierten Tc-Punkte und messen Sie die maximalen Tc-Temperaturen. In mehrflammigen Leuchten muss die Tc-Temperatur an jeder Lampe der Leuchte gemessen werden. Bitte verwenden Sie einen flexiblen Thermosensor (z. B. "Typ K"). Weitere temperaturrelevante Informationen finden Sie im Produktdatenblatt. Bei Zweifeln hinsichtlich der Eignung der Anwendung sollte der Hersteller konsultiert werden. 2) Herkömmliche T8-Leuchtstoffröhre. 3) Tandembetrieb. 4) Lampenumbauungstemperatur. 5) Lagertemperatur. 6) Nicht zutreffend. 7) Netz-/Lumenschalter. 8) Nachrüstung = Installation auf elektromagnetischem (EM) Vorschaltgerät (CCG). 9) Da lediglich Lampe und Starter ausgetauscht werden, erfolgt keine konstruktive Veränderung der Leuchte. 10) Umbau = Installation am Netz (ohne Vorschaltgerät). 11) Sicherung. 12) Der Stromkreis/die Verkabelung der Leuchten wurde verändert und kann nun nicht mehr mit herkömmlichen T8-Leuchtstofflampen betrieben werden. Nur mit zugelassener LEDVANCE LED-RÖHRE T8 EM verwenden. Bitte markieren Sie die Leuchte mit einem Warnaufkleber, der in der LED-Tubenverpackung enthalten ist. Bei Anschluss an ein Wechselstromnetz wird eine 2-A-T-Sicherung empfohlen. Nach der Neuverdrahtung einer Leuchte ist der Installateur für alle technischen und sicherheitsrelevanten Folgen verantwortlich.

Ⓔ 1) Les instructions contiennent des informations et des remarques importantes concernant l'installation et le fonctionnement du TUBE LED T8 EM. Ce produit est adapté pour remplacer les lampes fluorescentes T8 avec base à deux broches G13, dans les luminaires fonctionnant sur un équipement de commande électromagnétique (EM/CCG) ou une tension secteur (220-240 V). Cette lampe est conçue pour un éclairage général, mais peut ne pas convenir à toutes les applications dans lesquelles une lampe fluorescente traditionnelle est utilisée (par exemple, les atmosphères explosives). La plage de température de fonctionnement (Ta) du TUBE LED T8 EM est limitée. Veuillez trouver et mesurer les points Tc et les températures Tc maximales marqués sur le produit. Dans les luminaires à plusieurs lampes, la température Tc doit être mesurée au niveau de chaque lampe. Veuillez utiliser un capteur thermique souple (par ex. de « type K »). Des informations supplémentaires sur la température sont fournies dans la fiche technique du produit. En cas de doutes concernant la compatibilité de l'application, le fabricant de cette lampe devra être consulté. 2) Tube fluorescent T8 classique. 3) Fonctionnement en tandem. 4) Température ambiante de la lampe. 5) Température de stockage. 6) Non applicable. 7) Interrupteur d'alimentation/lumen. 8) Modification d'un équipement existant = installation sur ballast électromagnétique (EM) (CCG). 9) Vu que seuls l'ampoule et l'interrupteur sont remplaçables, il n'y a aucune modification de fabrication sur ce luminaire. 10) Conversion = installation sur secteur (sans ballast). 11) Fusible. 12) Le circuit électrique/câblage des luminaires a été modifié et ne peut plus faire fonctionner les lampes fluorescentes T8 traditionnelles. Utiliser uniquement avec le TUBE LED LEDVANCE approuvé T8 EM. Veuillez marquer le luminaire avec l'autocollant d'avertissement inclus dans l'emballage du tube LED. Pour une application secteur CA, l'ajout du fusible 2A T est recommandé. Après le recâblage d'un luminaire, l'installateur est responsable de toutes les conséquences techniques et de sécurité.

Ⓕ 1) Le istruzioni contengono importanti informazioni e note relative all'installazione e al funzionamento del TUBO LED T8 EM. Questo prodotto è adatto come ricambio per lampade fluorescenti T8 con attacco bipolare G13 in apparecchi di illuminazione che funzionano con alimentatore elettromagnetico (EM/CCG) o tensione di rete (220-240 V). Questa lampada è progettata per l'illuminazione generale, ma potrebbe non essere adatta a tutte le applicazioni in cui viene utilizzata una lampada fluorescente tradizionale (ad esempio in atmosfere esplosive). L'intervallo di temperatura di esercizio (Ta) del TUBO LED T8 EM è limitato. Si prega di consultare e misurare i punti Tc e le temperature Tc massime indicate sul prodotto. Negli impianti di illuminazione con più lampadine, la temperatura Tc deve essere misurata per tutte le lampadine. Usare un sensore flessibile (ad es. "Tipo K"). Ulteriori informazioni sulla temperatura sono disponibili nella scheda tecnica del prodotto. In caso di dubbi sull'idoneità dell'applicazione, consultare il produttore della lampada. 2) Tubo fluorescente T8 convenzionale. 3) Funzionamento in tandem. 4) Temperatura ambiente della lampada. 5) Temperatura di stoccaggio. 6) Non applicabile. 7) Interruttore alimentazione/flusso luminoso. 8) Retrofit = installazione su alimentatore elettromagnetico (EM) (CCG). 9) Poiché sono stati sostituiti solamente la lampada e lo starter, non sono state apportate modifiche costruttive all'apparecchio di illuminazione. 10) Conversione = installazione su rete CA (senza alimentatore). 11) Fusibile. 12) Il circuito elettrico/cablaggio degli apparecchi è stato modificato e ora non può più far funzionare le tradi-

zionali lampade fluorescenti T8. Utilizzare solo con TUBO LED Ledvance approvato T8 EM. Contassegnare l'apparecchio con un adesivo di avvertenza incluso nella confezione del tubo LED. Per l'applicazione di rete CA si consiglia un fusibile 2A T. Dopo il ricablaggio di un apparecchio di illuminazione, l'installatore sarà responsabile di tutte le conseguenze tecniche e legate alla sicurezza.

Ⓖ 1) Las instrucciones contienen información y notas importantes sobre la instalación y el funcionamiento del TUBO LED T8 EM. Este producto es apto para sustituir lámparas fluorescentes T8 con casquillo bi-pin G13 en luminarias que operan con balasto electromagnético (EM/CCG) o a tensión de red (220-240 V). Esta lámpara está diseñada para iluminación general, pero puede no ser adecuada para todas las aplicaciones en las que se ha utilizado una lámpara fluorescente tradicional (por ejemplo, en atmósferas explosivas). El rango de temperatura de funcionamiento (Ta) del LED TUBE T8 EM es limitado. Busque y mida los puntos Tc y las temperaturas máximas Tc marcadas en el producto. En las luminarias de varias lámparas, la temperatura Tc debe medirse en cada lámpara. Use un sensor térmico flexible (p.e. tipo K). Puede encontrar información adicional relevante sobre la temperatura en la ficha técnica del producto. En caso de duda respecto al uso pertinente, se debe consultar al fabricante de esta lámpara. 2) Tubo fluorescente T8 convencional. 3) Funcionamiento en tandem. 4) Temperatura ambiente de la lámpara. 5) Temperatura de almacenamiento. 6) No aplicable. 7) Interruptor de potencia / lúmenes. 8) Retrofit = instalación en balasto electromagnético (CCG). 9) Como solo hay que reemplazar la lámpara y el cebador no se necesita modificar la luminaria. 10) Conversión = instalación a tensión de red (sin balasto). 11) Fusible. 12) El circuito eléctrico/cablado de la luminaria ha sido modificado y ya no puede operar lámparas fluorescentes T8 tradicionales. Utilice únicamente el LEDVANCE LED TUBE T8 EM aprobado. Marque la luminaria con la pegatina de advertencia incluida en el embalaje del tubo LED. Para uso en red de CA se recomienda un fusible 2A T. Después de recablear la luminaria, el instalador será responsable de todas las consecuencias técnicas y de seguridad que pudieran surgir.

Ⓗ 1) As instruções contêm informações e notas importantes sobre a instalação e operação do TUBO LED T8 EM. Este produto é adequado para substituir lâmpadas fluorescentes T8 com base de dois pinos G13 em luminárias que funcionam com um dispositivo de controle eletromagnético (EM/CCG) ou diretamente na rede elétrica (220-240V). Esta lâmpada foi concebida para a iluminação geral, podendo não ser adequada para todas as aplicações em que se utilizem lâmpadas fluorescentes tradicionais (por exemplo, em atmosferas explosivas). O intervalo de temperatura de funcionamento (Ta) do TUBO LED T8 EM é limitado. Encontre e meça os pontos Tc e as temperaturas máximas Tc marcados no produto. Em luminárias multi lâmpadas, a temperatura Tc deve ser medida em cada lâmpada. Utilizar um termossensor flexível (por exemplo, "Tipo K"). Informações adicionais relevantes sobre a temperatura podem ser encontradas na ficha técnica do produto. Se tiver dúvidas sobre a aplicabilidade desta lâmpada, consulte o fabricante da mesma. 2) Tubo fluorescente T8 convencional. 3) Funcionamento em tandem. 4) Temperatura ambiente da lâmpada. 5) Temperatura de armazenamento. 6) Não se aplica. 7) Interruptor de potência / lúmen. 8) Retrofit = Instalação com balasto eletromagnético (EM/CCG). 9) Uma vez que se procede, apenas, à substituição da lâmpada e do motor de arranque, não existe qualquer modificação construtiva na lâmpada. 10) Conversão = instalação diretamente na rede elétrica AC (sem balastro). 11) Fusível. 12) O circuito elétrico/fiação da luminária foi modificado e já não é compatível com lâmpadas fluorescentes T8 tradicionais. Utilizar apenas com TUBO LED LEDVANCE T8 EM aprovado. Marque a luminária com o autocolante de aviso incluído na embalagem do tubo LED. Para aplicação em rede elétrica CA, recomenda-se o uso de um fusível 2A T. Após nova cablagem de uma luminária, o instalador será responsável por todas as consequências técnicas e de segurança.

Ⓖ 1) Οι οδηγίες περιέχουν σημαντικές πληροφορίες και σημειώσεις σχετικά με την εγκατάσταση και τη λειτουργία του ΣΩΛΗΝΑ LED T8 EM. Αυτό το προϊόν είναι κατάλληλο για αντικατάσταση λαμπτήρων θορυβώδων T8 με βάση δύο ακίδων G13 σε φωτιστικά σώματα που λειτουργούν με ηλεκτρομαγνητικό μηχανισμό ελέγχου (EM/CCG) ή τάση δικτύου (220-240V). Αυτός ο λαμπτήρας έχει σχεδιαστεί για γενικό φωτισμό, αλλά ενδέχεται να μην είναι κατάλληλος για όλες τις εφαρμογές όπου χρησιμοποιείται συνήθως λαμπτήρας θορυβώδης (για παράδειγμα, εκρηγυστικές ατμόσφαιρες). Η θερμοκρασία λειτουργίας (Ta) του ΣΩΛΗΝΑ LED T8 EM είναι περιορισμένη εύρους. Βρείτε και μετρήστε τα σημεία Tc και τις μέγιστες θερμοκρασίες Tc που αναγράφονται στο προϊόν. Σε φωτιστικά σώματα με πολλαπλά λαμπτήρες, πρέπει να μετρηθεί η θερμοκρασία περιβάλλοντος Tc σε κάθε λαμπτήρα. Παρακαλούμε να χρησιμοποιήσετε έναν εύκαμπτο θερμικό αισθητήρα (π.χ. "τύπου K"). Μπορείτε να βρείτε πρόσθετες πληροφορίες σχετικά με τη θερμοκρασία στο φύλλο δεδομένων του προϊόντος. Συμβουλευτείτε τον κατασκευαστή αυτής της λυχνίας σε περίπτωση που έχετε αμφιβολίες σχετικά με την καταλληλότητα της εφαρμογής. 2) Συμβατικός σωλήνας θορυβώδης T8. 3) Παράλληλη λειτουργία. 4) Θερμοκρασία περιβάλλοντος λαμπτήρα. 5) Θερμοκρασία αποθήκευσης. 6) Δεν εφαρ-

LED TUBE T8 EM P



μόζεται. 7) Διακόπτης ισχύος / φωτεινής ροής. 8) Retrofit = Εγκατάσταση σε ηλεκτρομαγνητικό (EM) στραγγαλιστικό πηνίο (CCG). 9) Από την στιγμή που μόνο ο λαμπτήρας και το στάθμερ αντικαθίστανται δεν υπάρχει κατασκευαστική τροποποίηση στο φωτιστικό. 10) Μετατροπή = Εγκατάσταση σε δίκτυο εναλλασσόμενου ρεύματος (χωρίς στραγγαλιστικό πηνίο). 11) Ασφάλεια. 12) Το ηλεκτρικό κύκλωμα / η καλώδιωση των φωτιστικών σωμάτων έχει τροποποιηθεί και δεν μπορεί πλέον να λειτουργήσει με τους παραδοσιακούς λαμπτήρες φθορισμού T8. Χρησιμοποιείτε μόνο με εγκεκριμένο ΣΩΛΗΝΩΤΟ ΛΑΜΠΗΡΑ LEDVANCE LED T8 EM. Τοποθετήστε το προειδοποιητικό αυτοκόλλητο που περιλαμβάνεται στη συσκευασία του σωλήνα LED στο φωτιστικό. Για την εφαρμογή εναλλασσόμενου ρεύματος συνιστάται η χρήση ασφάλειας 2A T. Μετά την επανασύνδεση ενός φωτιστικού, ο τεχνικός εγκατάστασης θα είναι υπεύθυνος για όλες τις τεχνικές συνέπειες και επιπτώσεις στην ασφάλεια.

(NL) 1) De instructie bevat belangrijke informatie en opmerkingen over de installatie en bediening van de LED TUBE T8 EM. Dit product is geschikt als vervanging voor T8-fluorescentielampen met G13 tweepijns basis in armaturen die werken op elektromagnetische besturingsapparatuur (EM/CCG) of netspanning (220-240V). Deze lamp is ontworpen voor algemene verlichting, maar is mogelijk niet geschikt voor alle toepassingen waar een traditionele fluorescentielamp is gebruikt (bijvoorbeeld explosieve atmosferen). Het bedrijfstemperatuurbereik (Ta) van LED TUBE T8 EM is beperkt. Zoek en meet Tc-punten en maximale Tc-temperaturen die op het product zijn aangegeven. In armaturen met meer lampen moet de Tc-temperatuur van elke lamp gemeten worden. Gebruik een flexibele thermische sensor (bijvoorbeeld "type K"). Aanvullende informatie over de temperatuur is te vinden in de productgegevens. Indien u twijfelt of deze lamp geschikt is voor de toepassing, dient u de fabrikant van deze lamp te raadplegen. 2) Conventionele T8-fluorescentiebuis. 3) Tandembediening. 4) Omgevingstemperatuur van de lamp. 5) Opslagtemperatuur. 6) Niet van toepassing. 7) Stroom-/lumenenschakelaar. 8) Retrofit = Installatie op elektromagnetische (EM) ballast (CCG). 9) Omdat alleen de lamp een starleketrode zijn vervangen, hoeft de constructie van de armatuur niet te worden gewijzigd. 10) Conversie = Installatie op wisselstroom (zonder ballast). 11) Zekering. 12) Het elektrische circuit/de bedrading van de armaturen is aangepast en werkt niet langer met traditionele T8-fluorescentielampen. Alleen gebruiken met goedgekeurde LEDVANCE LED TUBE T8 EM. Markeer de armatuur met een waarschuwingssticker die in de verpakking van ledbus zit. Voor wisselstroomtoepassing wordt een zekering 2A T aanbevolen. Na herbedrading van een armatuur is de installateur verantwoordelijk voor alle technische en veiligheidsconsequenties.

(S) 1) Instruktionen innehåller viktig information och anmärkningar om installation och drift av LED TUBE T8 EM. Denna produkt är lämplig som ersättning för T8-lysrör med G13 tvåväfvsfäns i armaturer som arbetar med elektromagnetisk styrutrustning (EM/CCG) eller nätspanning (220-240V). Denna lamp är utformad för allmän belysning men kanske inte är lämplig för alla applikationer där en traditionell lysrörslampa har använts (t.ex. explosiv atmosfär). Driftstemperaturområdet (Ta) för led TUBE T8 EM är begränsat. Hitta och mät Tc-punkterna och de maximala Tc-temperaturerna som anges på produkten. I flerlamparmaturer ska Tc-temperaturen mätas vid varje lamp. Var vänlig använd en flexibel termosensor (t.ex. av "Typ K"). Ytterligare information om temperatur finns i produktdatabladet. Om du är osäker på om lampen lämpar sig för den användningen du har tänkt dig bör du rådföra lampans tillverkare. 2) Konventionellt T8-lysrör. 3) Tandemdrift. 4) Lampans omgivningstemperatur. 5) Fövaringstemperatur. 6) Ej relevant. 7) Strömbrytare / lumenomkopplare. 8) Eftermontering = Installation på elektromagnetisk (EM) ballast (CCG). 9) Eftersom endast lampen och driftnoden byts ut har armaturens konstruktion inte ändrats. 10) Konvertering = Installation på nätröström (utan förkopplingsdon). 11) Säkring. 12) Armaturens elektriska krets/ledning har modifierats och kan nu inte längre fungera som traditionella T8-lysrör. Använd endast med godkänt LEDVANCE LED-RÖR T8 EM. Märk armaturet med varningsetiketten som ingår i LED-lysrörsförpackningen. För AC-nätspanning rekommenderas en 2A T-säkring. Efter att nya ledningar har dragits in är armatur kommanderaren ansvarig för alla tekniska och säkerhetsmässiga konsekvenser.

(HU) 1) Ohye sisältää tärkeitä tietoja ja huomautuksia T8 EM -LED-valoputken asennuksesta ja käytöstä. Tämä tuote sopii korvaamaan G13-kaksinastakanalla varustetut T8-loistelampun valaisimissa, jotka toimivat sähkömagneettisella ohjauksella (EM/CCG) tai verkkojännitteellä (220-240 V). Tämä valoputki on suunniteltu yleisvalaistukseksi, mutta se ei välttämättä sovellu kaikkiin tilanteisiin, joissa on käytetty perinteistä loistelampua (esimerkiksi räjähdysvaaralliset tilat). LED TUBE T8 EM -valoputken käyttöön lämpötila-alue (Ta) on rajoitettu. Etsi ja mittaa tuotteen merkityt Tc-pisteet ja Tc-pisteen enimmäislämpötilat. Useamman lampun valaisimissa Tc-lämpötila on mitattava jokaisessa lampussa. Käytä joustavaa lämpöanturia (esim. "K-tyyppi"). Lämpötilan kannalta oleelliset lisätiedot löytyvät tuoteselosteesta. Jos et ole varma käyttökohteen sopivuudesta, kysy neuvoa tämän lampun valmistajalta. 2) Tavanimäinen T8-loistelputki. 3) Tandemkäyttö. 4) Lampun ympäristön lämpötila. 5) Varastointilämpötila. 6) Ei sovellettavissa. 7) Virta-/valovirtakytkin. 8)

Jälkiasennus = asennus sähkömagneettiseen (EM) virranrajoittimeen (CCG). 9) Valaisimeen ei ehdoteta muutostöitä, sillä vain lampu ja syytyn vaihdetaan. 10) Muuntaminen = asennus vaihtovirtakoirintaan (ilman virranrajoitinta). 11) Sulake. 12) Valaisimen sähköpiiriä/kytkentää on muutettu, eikä siinä voi enää käyttää perinteisiä T8-loistelampuja. Käytä vain hyväksytyn LEDVANCE LED TUBE T8 EM -valoputken kanssa. Merkitse valaisin LED-valoputkipakkausissa olevalla varoitustarralla. Vaihtovirtaverkkoa käytettäessä suositellaan 2A T -sulakkeen käyttöä. Kun valaisin on kytketty uudelleen, asentajata on vastuussa kaikista teknisistä ja turvallisuuteen liittyvistä seurauksista.

(N) 1) Instruksjonene inneholder viktig informasjon og merknader vedrørende installasjon og drift av LED TUBE T8 EM. Dette produktet egner seg som erstatning for T8-lysrør med G13-sokler med 2 stifter i armaturer som opererer på elektromagnetisk kontrollutstyr (EM/CCG) eller netspenning (220-240 V). Lysrøret er utformet for bruk i generell belysning, men egner seg kanskje ikke til alle bruksområder man ville brukt et tradisjonelt lysrør (f.eks. i eksplosjonsfarlige atmosfærer). Driftstemperaturområdet (Ta) til LED-RØR T8 EM er begrenset. Finn og mät Tc-punktene samt de maksimale Tc-temperaturene som er merket på produktet. I flerlamparmaturer må Tc-temperaturen måles i hver lampe. Vennligst bruk en fleksibel varmesensor (f.eks. av "type K"). Ytterligere temperaturrelevante informasjon finnes i produktdatabladet. Ved tvi angående applikasjonens egnetthet bør parens produsent rådspørres. 2) Konventionelt T8-lysrør. 3) Tandemdrift. 4) Lysrørets omgivelsestemperatur. 5) Lagringstemperatur. 6) Ikke aktuelt. 7) Strøm-/lumenbryter. 8) Eftermontering = installasjon på elektromagnetisk (EM) ballast (CCG). 9) Siden kun pære og starter skiftes ut, er det ingen konstruktiv modifikasjon av armaturen. 10) Konvertering = installasjon på AC-strøm (uten ballast). 11) Sikring. 12) Armaturens elektriske krets/kabling har blitt modifisert, og kan nå ikke lenger betjene tradisjonelle T8-lysrør. Brukes kun med godkjent LEDVANCE LED-RØR T8 EM. Merk armaturen med advarelsklistremerket som er inkludert i LED-rørets emballasje. Til bruk med AC-strøm anbefales en 2A T-sikring. Etter omkobling av armaturer er installatøren ansvarlig for alle tekniske og sikkerhetsrelaterte konsekvenser.

(DK) 1) Instruktionen indeholder vigtige oplysninger og noter vedrørende installation og drift af LED TUBE T8 EM. Dette produkt er egnet som erstatning for T8-lysrørfor med tobenet G13-sokkel i armaturer, der bruges på elektromagnetisk kontroludstyr (EM/CCG) eller netspænding (220-240V). Denne lampe er designet til generel belysning, men er muligvis ikke egnet til alle anvendelser, hvor traditionelle lysrørfor er blevet brugt (fx eksplosive atmosfærer). Driftstemperaturområdet (Ta) for LEDRØR T8 EM er begrænset. Find og mål Tc-punkterne samt de maksimale Tc-temperature, der er markeret på produktet. I multi-lampe-armaturer skal Tc-temperaturen måles på hver lampe. Brug en bøjelig termosensor (f.eks. "Type K"). Yderligere temperaturrelevante oplysninger findes i produktdatabladet. I tilfælde af tvivl angående applikationens egnethed skal denne lampes fabrikant rådspørres. 2) Konventionelt T8-lysrør. 3) Tandemdrift. 4) Lampens omgivelsestemperatur. 5) Opbevaringstemperatur. 6) Ikke relevant. 7) Effekt-/lumenomskifter. 8) Eftermontering = installation på elektromagnetisk (EM) forkobling (CCG). 9) Da kun lampen og starteren udsiftes, foretages der ikke nogen konstruktionsmæssig ændring af armaturet. 10) Konvertering = installation på vekselstrøm (uden forkobling). 11) Sikring. 12) Armaturets elektriske kredsløb/ledninger er blevet ændret og kan nu ikke længere anvende traditionelle T8-lysrør. Brug kun med godkendt LEDVANCE LED-RØR T8 EM. Mærk armaturet med det advarelsmærke, der er inkluderet i LED-rørseballagen. Ved vekselstrømanvendelse anbefales en sikring 2A T. Efter omkobling af et armatur er installatøren ansvarlig for alle tekniske og sikkerhedsmæssige konsekvenser.

(CZ) 1) Pokyny obsahují důležité informace a poznámky týkající se instalace a provozu LED TUBE T8 EM. Tento produkt je vhodný jako náhrada zářivky T8 s dvoukolíkovou patičkou G13 ve světelných pracujících na elektromagnetickém ovládacím zařízení (EM/CCG) nebo na síťovém napětí (220-240 V). Tato zářivka je určena pro všeobecné osvětlení, ale nemusí být vhodná pro všechny aplikace, kde byla použita tradiční zářivka (např. vysoce prostředí). Rozsah provozních teplot (Ta) LED TRUBICE T8 EM je omezen. Najděte a změřte body Tc a maximální teploty Tc vyznačené na výrobku. U svítidel s více světelnými zdroji je nutné měřit teplotu Tc na každém světelném zdroji svítidla. Používejte ohébné teplotní čidlo (např. „typ K“). Další informace týkající se teploty najdete v produktovém listu. Případné pochybnosti o vhodnosti použití byste měli konzultovat s výrobcem tohoto svítidla. 2) Konvenční zářivka T8. 3) Tandemový provoz. 4) Okolní teplota zářivky. 5) Skladovací teplota. 6) Nevztahuje se. 7) Připínač napětí / svítivosti. 8) Retrofit = instalace na elektromagnetický (EM) předřadník (CCG). 9) Ponevadž se mění pouze zářivka a startér, nedochází ke konstrukční změně svítidla. 10) Konverze = instalace na střídavé napětí (bez předřadníku). 11) Pojistka. 12) Elektrický obvod / elektroinstalace svítidel byl upraven a nyní již nelze provozovat tradiční zářivky T8. Používejte pouze se schválenou LED TRUBICÍ LEDVANCE T8 EM. Svítidlo označte výstražnou nálepkou, která je součástí balení LED trubice. Pro použití v síti se střídavým proudem doporučujeme přidat pojistku 2A T. Po přepojení svítidla odpovídá za všechny technické a bezpečnostní aspekty osoba, která připojení provedla.

LED TUBE T8 EM P



ⓘ 1) Инструкция содержит важную информацию и примечания касательно порядка установки и эксплуатации светодиодной лампы LED TUBE T8 EM. Данное изделие подходит для замены люминесцентных ламп T8 с двухштырьковым цоколем G13 в светильниках с электромагнитным механизмом управления (EM/CCG) или напряжением сети (220–240 В). Данная лампа предназначена для общего освещения, но может оказаться непригодной там, где используются традиционные люминесцентные лампы (например, во взрывоопасной среде). Диапазон рабочих температур (Ta) лампы LED TUBE T8 EM ограничен. Пожалуйста, найдите и измерьте точки Tc и максимальные температуры Tc, указанные на изделии. В многоламповых светильниках температуру Tc необходимо измерять на каждой лампе. Используйте гибкий термометрчик (например, типа K). Дополнительную информацию о температуре можно найти в паспорте изделия. При наличии сомнений в отношении пригодности для конкретного применения необходимо проконсультироваться с производителем данной лампы. 2) Стандартная люминесцентная лампа T8. 3) Последовательная (гаденная) схема. 4) Температура окружающей среды для ламп. 5) Температура хранения. 6) Не применимо. 7) Переключатель питания / люмен. 8) Модернизация = подключение через электромагнитный (EM) балласт (CCG). 9) В светильнике необходимы только замена лампы и стартера. 10) Преобразование = подключение к сети переменного тока (без балласта). 11) Предохранитель. 12) Электрическая схема/провода светильников была изменена и теперь больше не может использоваться с традиционными люминесцентными лампами T8. Используйте только специально одобренную лампу LEDVANCE LED TUBE T8 EM. Пожалуйста, пометьте светильник предупреждающей наклейкой, включенной в упаковку лампы LED Tube. Для применения в сети переменного тока рекомендуется использовать предохранитель 2A T. После перемонтажа светильника лицо, выполнившее монтаж, несет ответственность за все технические последствия и безопасность.

Ⓜ 1) A használati utasítás fontos információkat és megjegyzéseket tartalmaz a LED TUBE T8 EM fénycső telepítésével és működtetésével kapcsolatban. Ez a termék elektromágneses előtéttel (EM/CCG) vagy házilági feszültséggel (220–240 V) működő lámpatestekben lévő, G13-as, kétféles fejtésű T8-as fénycsővel helyettesíthető alkalmas. Ezt a fényforrást általában használatra tervezték, de előfordulhat, hogy nem alkalmazható minden olyan környezetben (például robbanásveszélyes környezetben), ahol hagyományos fénycsővel használtak. A T8 EM LED-CSŐ üzemi hőmérséklet-tartományja (Ta) korlátozott. Kérjük, keresse meg és mérje meg a terméken feltüntetett Tc pontokat és max. Tc hőmérsékleteket. Többpontos fényforrás esetén minden izozónán mérni kell a korrelált színhőmérsékletet. Kérjük, használjon flexibilis hőmérőket (pl. „K-típus”). A hőmérséklete vonatkozó további információk a termék adattáblán találhatók. Ha kétsége merülne fel azt illetően, hogy a lámpa használható-e az adott körülmények között, forduljon a lámpa gyártójához. 2) Hagyományos T8-as fénycső. 3) Tandem működés. 4) A fényforrás körmezei hőmérséklete. 5) Tárolási hőmérséklet. 6) Nem értelmezhető. 7) Tapéltás/fényáramkapcsoló. 8) Korszerűtől csere = telepítés elektromágneses (EM) előtéttel (CCG). 9) A lámpa és a gyújtó csereje nem jár a lámpatest konstrukció megváltoztatásával. 10) Átalakítás = telepítés váltakozó áramú hálózatra (előtét nélkül). 11) Olvadóbiztosíték. 12) A lámpatestek elektromos áramkör/vezetékek módosultak, és már nem alkalmasak a hagyományos T8-as fénycsővel működtetésére. Csak jóváhagyott LEDVANCE T8 EM LED-FÉNYCSŐVEKKEK használható. Kérjük, jelölje meg a lámpatestet a LED-CSŐ csomagolásán található figyelmeztető matricával. Váltakozó áramú hálózati alkalmazáshoz 2A T biztosíték használata javasolt. A lámpatest újratelepítéséhez után a kivitelező felel minden műszaki és biztonsági következményért.

Ⓝ 1) Instrukcija zawiera ważne informacje i uwagi dotyczące instalacji oraz obsługi świetlówek LED T8 EM. Ten produkt jest przeznaczony jako zamiennik świetlówek T8 z dwubiegunowym trzonkiem G13 w oprawach oświetleniowych zasilanych elektromagnetycznie (EM/CCG) lub napięciem sieciowym (220–240 V). Ta lampka jest przeznaczona do stosowania jako źródło oświetlenia ogólnego, ale może nie być odpowiednia do wszystkich zastosowań, w których używana jest tradycyjna lampka fluorescencyjna (na przykład w strefach zagrożonych wybuchem). Zakres temperatur roboczych (Ta) lampy LED TUBE T8 EM jest ograniczony. Znajdź i skontroluj punkty Tc i maksymalne temperatury Tc zgodnie z odpowiednimi wartościami podanymi na produkcie. W oprawach wielolampowych temperatura obudowy musi być mierzona przy każdej lampce. Użyj elastycznego termoczułnika (np. „Typ K”). Dodatkowe informacje na temat temperatury można znaleźć w arkuszu danych produktu. W przypadku wątpliwości dotyczących zgodności z warunkami do danego zastosowania należy skonsultować się z producentem. 2) Konwencjonalna lampka fluorescencyjna T8. 3) Praca w układzie tandem. 4) Temperatura otoczenia lampy. 5) Temperatura przechowywania. 6) Nie dotyczy. 7) Przelącznik mocy / strumienia świetlnego. 8) Retrofit = instalacja na stateczniku (CCG) elektromagnetycznym (EM). 9) Wymianie podlega jedynie lampka i starter, nie wymaga modyfikacji konstrukcyjnej oświetlenia. 10) Konwersja = instalacja w sieci AC (bez statecznika). 11) Bezpiecznik. 12) Obwód elektryczny/okablowanie urządzeń zostało zmodyfikowane i nie można już w nich stosować

tradycyjnych lamp fluorescencyjnych T8. Używać tylko z zatwierdzonymi lampami LEDVANCE LED TUBE T8 EM. Oprawę oświetleniową prosimy oznaczyć naklejką ostrzegawczą znajdującą się w opakowaniu lampy LED. W przypadku zasilania sieciowego prądem przemiennym zaleca się stosowanie bezpiecznika 2A T. Po przepracowaniu przy instalator będzie odpowiedzialny za wszelkie konsekwencje techniczne i związane z bezpieczeństwem.

Ⓝ 1) Návod obsahuje dôležité informácie a poznámky týkajúce sa inštalácie a prevádzky ŽIAROVKY LED T8 EM. Tento výrobok je vhodný ako náhrada za žiarivky T8 s dvojpólovou základňou G13 v svietidlách fungujúcich s elektromagnetickým ovládacím zariadením (EM/CCG) alebo sieťovým napätím (220 - 240 V). Toto svietidlo je určené na všeobecné osvetlenie, ale nemusí byť vhodné na všetky spôsoby využitia, v ktorých bola použitá tradičná žiarivka (napríklad vo výbušnom prostredí). Rozsah prevádzkových teplôt (Ta) LED TRUBICE T8 EM je obmedzený. Nájdiť a zmerať body Tc a maximálnu teplotu Tc vyznačenú na výrobku. Vo viacžiarovkových svietidlách sa musí teplota Tc zmerať na každej žiarovke. Použite flexibilný snímač teploty (napr. „typ K“). Ďalšie informácie týkajúce sa teploty nájdete v hárku s údajmi o výrobku. Prípadné pochybnosti o vhodnosti použitia by ste mali konzultovať s výrobcom tohto svietidla. 2) Bežná žiarivka T8. 3) Tandemová prevádzka. 4) Teplota okolia lampy. 5) Skladovacia teplota. 6) Neuplatňuje sa. 7) Spínač napájania / intenzity osvetlenia. 8) Dodatočná montáž = inštalácia na elektro-magnetický (EM) predradník (CCG). 9) Preloženie sa vymieňa len žiarivka a štartér, nie je potrebná žiadna konštrukčná úprava svietidla. 10) Prestavba = inštalácia na sieť s striedavým prúdom (bez predradníka). 11) Poistka. 12) Elektrický obvod/vedenie v upínacom zariadení bolo upravené a v súčasnosti už nemôže fungovať s tradičnými žiarivkami T8. Používajte len so schválenou ŽIAROVKOU LEDVANCE LED T8 EM. Svietidlo označte výstražnou nálepkou, ktorá je súčasťou balenia LED trubice. Pre sieť so striedavým prúdom sa odporúča pridať poistku 2A T. Po opätovnom zapojení svietidla bude inštalátor zodpovedný za všetky technické a bezpečnostné dôsledky.

Ⓜ 1) Navodilo vsebuje pomembne informacije in opombe v zvezi z namestitvijo in delovanjem sijalke LED TUBE T8 EM. Izdelek je primeren za zamenjavo fluorescenčnih sijalk T8 z dvopolnim področjem G13 v svetilkah, ki delujejo na elektromagnetno krnilno napravo (EM/CCG) ali omejeno napetost (220–240 V). Ta sijalka je zasnovana za splošno razsvetlovanje, vendar morda ni primerna za uporabo v vseh napravah, v katerih je bila uporabljena tradicionalna fluorescenčna sijalka (na primer v eksplozivnih okoljih). Območje delovne temperature (Ta) cevi LED TUBE T8 EM je omejeno. Poiščite in izmerite točke Tc in najvišje temperature Tc, označene na izdelku. V večlamernih svetilkah je treba temperaturo ohlajati izmeriti pri vsaki žarnici v svetilki. Uporabite prilagodljiv termosenzor (npr. „Tip K“). Dodatne informacije o temperaturi lahko najdete na podatkovnem listu izdelka. V primeru dvoma glede ustreznosti uporabe se o tem posvetujte s proizvajalcem te sijalke. 2) Konvencionalna fluorescenčna cev T8. 3) Tandemsko delovanje. 4) Temperatura okolice sijalke. 5) Temperatura shranjevanja. 6) Se ne uporablja. 7) Stikalo za vklop/osvetlitev. 8) Naknadna vgradnja = namestitev na elektromagnetno (EM) predkaldno napravo (CCG). 9) Ker samo žarnice in starter se spremenijo, ni konstruktivnih strukturnih sprememb svetilke. 10) Pretvorba = namestitev na omrežje z izmeničnim tokom (brez predkaldne naprave). 11) Varovalka. 12) Električni tokokrog/ožičenje naprave je bil spremenjen in ne more več delovati s tradicionalnimi fluorescenčnimi sijalkami T8. Uporabljajte samo z odobreno cevjo LEDVANCE LED TUBE T8 EM. Svetilko označite z opozorilno nalepko, ki je priložena v embalaži cevi LED. Za uporabo v izmeničnem omrežju je priporočljiva uporaba varovalke 2A T. Po ponovnem ožičenju svetilke bo monter odgovoren za vse tehnične in varnostne posledice.

Ⓝ 1) Talimatlar, LED TUBE T8 EM'nin kurulumu ve çalıştırılmasıyla ilgili önemli bilgiler ve notlar içermektedir. Bu ürün, elektromanyetik balast (EM/CCG) veya şebeke gerilimi (220-240 V) ile çalışan armatürlerde G13 çif pimli tabana sahip T8 floresan lambaların yerine kullanılmak üzere uygundur. Bu lamba, genel aydınlatma hizmetini içeren tasarlamaştr ancak genel olarak floresan lambaların kullanıldığı tüm uygulamalar için uygun olmayabilir (örneğin, patlayıcı ortamlar). LED TUBE T8 EM'in çalışma sıcaklığı aralığı (Ta) sınırlıdır. Lütfen ürün üzerinde işaretlenmiş Tc noktalarını ve maksimum Tc sıcaklıklarını bulun ve ölçün. Çok lambalı armatürlerde Tc sıcaklığı her lambada ölçülmelidir. Esnek bir termal sensör (örn. „K Tipi“) kullanın. Sıcaklıkları ilgili ek bilgileri ürün veri sayfasında uydabiliniz. Uygulamamın elverişliliğini konusunda şüphelerinizi varsa bu lambanın üreticisine danışmam gerekir. 2) Geleneksel T8 floresan tüp. 3) Tandem çalıştırma. 4) Lamba ortam sıcaklığı. 5) Saklama sıcaklığı. 6) Geçerli değil. 7) Güç/Lümen Anahatı. 8) Donanım = Elektromanyetik (EM) balast (CCG) ile kurulur. 9) Sadece lamba ve starter değiştirilmediği için armatürün yapısında hiçbir değişikliğin olmayışını. 10) Dönüşüm = AC şebekeye doğrudan kurulum (balastsız) 11) Sigorta. 12) Armatürün elektrik devresi/kablolaması değiştirilmiştir ve artık geleneksel T8 floresan lambalarla çalışamaz. Yalnızca onaylı LEDVANCE LED TUBE T8 EM ile kullanılabilir. Lütfen armatürü LED tüp ambalajında bulunan yan etiketleyle işaretleyin. AC şebekeye uydulması için 2A T sigorta önerilir. Bir armatürün yeniden kablolamasından sonra, tesisatçı tüm teknik ve güvenlik sonuçlarından sorumlu olacaktır.

LED TUBE T8 EM P



(B) 1) Upute sadrže važne informacije i napomene o ugradnji i radu svjetiljke LED TUBE T8 EM. Ovaj je proizvod prikladan kao zamjena za fluorescentne svjetiljke T8 s konektorima s dva zatika G13 u rasvjetnim tijelima koja rade u kombinaciji s elektromagnetskim upravljačkim uređajem (EM/CCG) ili glavnim naponom (220 – 240 V). Ova je svjetiljka namijenjena za orbenitu rasvjetu, ali možda nije prikladna za sve primjene u kojima se upotrebljava tradicionalna fluorescentna svjetiljka (na primjer, eksplozivne atmosfere). Raspon radne temperature (Ta) svjetiljke LED TUBE T8 EM ograničen je. Pronađite i izmjerite Tc točke i najviše Tc temperature označene na proizvodu. U rasvjetnim tijelima s višestrukim svjetilkama, kritična temperatura mora se izmjeriti na svakoj svjetiljci. Molimo koristite fleksibilni termički senzor (na primjer „tip K“). Dodatne informacije o temperaturi možete pronaći na sigurnosno-tehničkom listu proizvoda. U slučaju sumnje u pogledu prikladnosti primjene, potrebno je konzultirati proizvođača ove svjetiljke. 2) Konvencionalna fluorescentna cijev T8. 3) Tandemski rad. 4) Temperatura okoline svjetiljke. 5) Temperatura skladištenja. 6) Nije primjenjivo. 7) Prekidrač za napajanje/lumen. 8) Naknadna ugradnja = ugradnja na elektromagnetsku (EM) prigušnicu (CCG). 9) Budući se mijenja samo žarulja i starter, nije potrebna konstruktivna modifikacija svjetiljke. 10) Konverzija = ugradnja na mrežu izmjenične struje (bez prigušnice). 11) Osigurač. 12) Električni krug/ožičenje naprave izmijenjeno je i više ne može raditi s izvornim specifikacijama za fluorescentne svjetiljke T8. Upotrebjavajte samo s odobrenom svjetiljkom LEDVANCE LED TUBE T8 EM. Označite svjetiljku naljepnicom s upozorenjem koja se nalazi u ambalži LED cijevi. Za primjenu u pogledu izmjenične struje preporučuje se dodavanje osigurača 2A. Nakon ponovnog ožičenja rasvjetnog tijela, instalater će biti odgovoran za sve tehničke i sigurnosne posljedice.

(B) 1) Instrukcijske kontine informati i observati importante privnd instalarea i functionarea TUBULUI LED T8 EM. Acest produs este adecvat ca inlocuitor pentru lampile fluorescente T8 cu soclu cu ştifturi duble G13, în corpurile de iluminat care funcţionează cu dispozitiv de comandă electromagnetic (EM/CCG) sau cu tensiune de reţea (220-240V). Acestă lampă este destinată serviciului de iluminat general, dar este posibil să nu fie potrivită pentru toate aplicaţiile în care a fost utilizată anterior o lampă fluorescentă tradiţională (de exemplu, atmosfere explozive). Intervalul de temperatură de funcţionare (Ta) a TUBULUI LED T8 EM este limitat. Vă rugăm să găsiţi şi să măsuraţi punctele Tc şi temperaturile maxime Tc marcate pe produs. La corpurile de iluminat cu mai multe lampi, temperatura Tc trebuie măsurată la fiecare lampă. Vă rugăm să utilizaţi un termosenzor flexibil (de exemplu, „Tip K“). Informaţii suplimentare relevante privind temperatura pot fi găsite în fişa tehnică a produsului. În caz de incertitudine cu privire la aplicabilitate consultaţi fabricantul acestei lampi. 2) Tub fluorescent convenţional T8. 3) Operare în tandem. 4) Temperatura mediului ambiant al lampi. 5) Temperatura de depozitare. 6) Nu este cazul. 7) Întrerupător de alimentare / flux luminos. 8) Retrofit = Instalare pe balast electromagnetic (EM) (CCG). 9) Deoarece se schimbă doar lampă si starterul, corpul de iluminat nu necesită modificări. 10) Converse = Instalare pe reţea de curent alternativ (fără balast). 11) Siguranţă. 12) Circuitul/cablajul electric al corpului de iluminat a fost modificat şi nu mai poate opera lămpi fluorescente tradiţionale T8. A se utiliza numai cu TUBUL LEDVANCE LED T8 EM aprobat. Vă rugăm să marcaţi corpul de iluminat cu autocollantul de avertizare inclus în ambalajul tubului LED. Pentru utilizarea în reţeaua de curent alternativ, se recomandă o siguranţă 2A. După recalibrarea unui corp de iluminat, instalatorul va fi responsabil pentru toate consecinţele tehnice şi de siguranţă.

(B) 1) Инструкцията съдържа важна информация и бележки относно монтажа и експлоатацията на СВЕТОДИОДНАТА ТРЪБКА T8 EM. Този продукт е подходящ за заместване на люминесцентни лампи T8 с двуплъфтова основа G13 в осветителни тела, работещи с електромагнитна пусково-регулируща апаратура (EM/CCG) или мрежово напрежение (220 – 240 V). Тази лампа е предназначена за общо осветление, но може да не е подходяща за всички приложения, където е била използвана традиционна флуоресцентна лампа (например експлозивна атмосфера). Обхватът на работната температура (Ta) на СВЕТОДИОДНАТА ЛАМПА T8 EM е ограничен. Намерете и измерете Tc точките и максималните Tc температури, маркирани върху продукта. В случай на приложение на осветелното тяло с няколко лампи измерете максималната температура Tc на всички инсталирани лампи. Използвайте гъвкав термичен сензор (напр., „тип K“). Допълнителна информация за температурата можете да намерите в информационния лист на продукта. В случай на съмнение относно пригодността за определено приложение трябва да се отпрати запитване към производителя. 6) Не е приложимо. 7) Превключвател на захранването/осветлението. 8) Модернизация = монтаж върху електромагнитен (EM) ограничител за ток (CCG). 9) Температура на съхранение. 6) Not applicable. 7) Power / Lumen Switch. 8) Retrofit = Installation on electromagnetic (EM) ballast (CCG). 9) Тъй като се подменя само лампата и стартера, то осветелното тяло не се изменя конструктивно. 10) Преобразуване = монтаж при променливотоково захранване (без ограничител за ток). 11) Предпазител. 12) Извършена е промяна на електрическата верига/окабеляването на осветелните тела и вече не може да работят с традиционните люминесцентни лампи T8.

Използвайте само с одобрени СВЕТОДИОДНИ ЛАМПИ LEDVANCE T8 EM. Маркирайте осветелното тяло с предупредителен стикер, включен в опаковката на светодиодната лампа. За приложение в променливотокова мрежа се препоръчва поставяне на предпазител 2A. След преокабеляване на едно осветително тяло монтажникът носи отговорност за всички последици за техническата изправност и безопасността.

(B) 1) Juhendis on leedtoru T8 EM oluline paigaldus- ja kasutuseteave ning märkused. See toode sobib kahel kontaktiga G13-sokliga T8-luminofoorlampide asendamiseks valgustites, mis töötavad elektromagnetilise juhtseadme (EM/CCG) või võrgupinge (220–240 V) lamp on mõeldud üldvalgustuseks, kuid ei pruugi sobida igasse kohta, kus on kasutatud tavailuminofoorlampi (näiteks plahvatusohtlik keskkond). LED-TORU T8 EM töötemperatuuri vahemik (Ta) on piiratud. Tc-punktid ja suurimad Tc-temperatuurid on toodetud tootel. Mitme laternaga valgusti korral tuleb mõõta kõigi paigaldatud laternate maksimaalne temperatuur Tc. Kasutage paindlikku soojusandurit (nt „K-tüüpi“). Temperatuuri kohta laiate laiatevate toote andmelehel. Juhul, kui kahtlete selle lambi sobivuses teie rakenduse jaoks, tuleks konsulteerida lambi tootjaga. 2) Tavaline T8-luminofoorlamb. 3) Tandemkätitus. 4) Lamberikonnaõhu temperatuur. 5) Ladustamistemperatuur. 6) Pole asjakohane. 7) Toite/valendiku lülit. 8) Moderniseerimine = paigaldamine elektromagnetilise (EM) ballastiga (CCG). 9) Kuna välia vahetatakse ainult lamp ja starter, ei kaansle sellega valgusti ehituslikku muutmist. 10) Konversioon = paigaldamine vahelduvvoolvõrk (ilma ballastita). 11) Kaitses. 12) Seadmete elektriskeemi/juhtestiku on muudetud ja sellel ei saa enam kasutada traditsioonilisi T8-luminofoorlampe. Kasutage ainult heakskiidetud LEDVANCE'i LED-TORUGA T8 EM. Märgistage valgusti LED-toru pakendis oleva hoiatuskleebiselega. Vahelduvvoolvõrgu jaoks soovitate kasutada 2A T. Pärast valgusti juhtmete ümberpaigutamist vastab paigaldaja kõigi tehniliste ja ohutusalaste tagajärgede eest.

(B) 1) Nurodymuose pateikta svarbi informacija ir pastabos apie LED TUBE T8 EM montavimą ir naudojimą. Šis gaminytis tinka pakeisti T8 liuminescencines lempas su G13 dviejų kontaktų cokoliais šviestuvuose, veikiančiuose su elektromagnetiniu valdymu (taisu (EM/CCG) arba gaunamčiuose elektrą tiesiai iš tinklo (220-240 V)). Ši lempa skirta bendram apšvietimui, tačiau tam tikrais atvejais, kai anksčiau naudota tradicinė liuminescencinė lempa, gali netikti (pavyzdžiui, sprogioje aplinkoje). LED TUBE T8 EM darbinės temperatūros intervalas (Ta) yra ribotas. Raskite ir išmatuokite ant gaminių pažymėtus Tc taškus ir didžiausias Tc temperatūras. Jei naudojamas kelių lempų šviestuvas, išmatuokite visas sumontuotų lempų maksimalią temperatūrą Tc. Naudokite lankstų terminį jutiklį (pvz., „K tipo“). Papildomos su temperatūra susijusios informacijos galima rasti gaminio duomenų lapė. Jei abejojate dėl to, ar šis lempa tinka naudoti, pastartkite su šios lempos gamintoju. 2) Įprasta T8 liuminescencinė vamzdinė lempa. 3) Porinis veikimas. 4) Lempos aplinkos temperatūra. 5) Sandėliavimo temperatūra. 6) Neaktualu. 7) Maitinimo / liumenu jungiklis. 8) Modernizavimas = įrengimas naudojant elektromagnetinį (EM) balastą (CCG). 9) Kai pakeičiama lempa ir starteris, kiti šviestuvo modifikavimai negalimi. 10) Konversija = įrengimas kintamosios srovės tinkle (be balasto). 11) Saugiklis. 12) Įtaisi elektros grandinėje / laiduose padaryta pakeitimų ir dabar nebegalima naudoti tradicinių T8 liuminescencinių lempų. Naudokite tik su patvirtinta LEDVANCE LED TUBE T8 EM. Pažymėkite šviestuvas įspėjamoju lipduku, esančiu vamzdinės LED lempos pakuoje. Jungiant į kintamosios srovės tinklą rekomenduojama naudoti 2A T saugiklį. Po šviestuvo prijungimo prie elektros tinklo montuotojas bus atsakingas už visas su techniniais dalykais ir sauga susijusias pasekmes.

(B) 1) Instrukcija ir sniegta svariga informacija ir piezmes par LED TUBE T8 EM montazhānu un darbibu. Šis izstrādājums ir piemērots t8 dienasgaismas spuldžu ar G13 divu kontaktu pamatni nomainai apgaismes iekārtās, kas darbojas ar elektromagnētisko vadības ierīci (EM/CCG) vai tīkla spriegumu (220-240 V). Ši spuldze ir paredzēta vispārējai apgaismošanai, bet var nebūt piemērota visiem gadījumiem, kad tikusi izmantota tradicionālā dienasgaismas spuldze (piemēram, sprādzienbīstamā atmosfērā). LED LAMPAS T8 EM darbības temperatūras diapazons (Ta) ir ierobežots. Lūdzu, atrodiet un izmēriet uz izstrādājuma atzīmētos Tc punktus un maksimālās Tc temperatūras. Vairāku lampu gaismekļu lietojuma gadījumā izmēriet visu uzstādīto lampu maksimālo temperatūru Tc. Izmantojiet elastīgu siluma sensoru (piemēram, „K tipa“). Papildu informāciju par temperatūru var atrast izstrādājuma datu lapē. Saubu gadījumos, saistībā ar ierīces atbilstību nepieciešams zinātinies ar spuldzes ražotāju. 2) Parastā T8 dienasgaismas spuldze. 3) Tandēma darbība. 4) Spuldzes apkārtējās vides temperatūra. 5) Uzglabāšanas temperatūra. 6) Nav attiecināms. 7) Jaudas / lūmena slēdzis. 8) Pielāgošana = uzstādīšana uz elektromagnētiskā (EM) balasta (CCG). 9) Tā kā tikai lempa un starteris ir aizvietoti, nav pārveidojuma gaismekļa konstrukcija. 10) Pārveidošana = uzstādīšana mainītrās tīklā (bez balasta). 11) Drošinātājs. 12) Spīrinājuma elektriskā ķēde / elektroinstalācija ir pārveidota un tagad vairs nevar darboties ar tradicionālajām T8 dienasgaismas spuldzēm. Izmantojiet tikai ar apstiprinātu LEDVANCE LED SPULDŽI T8 EM. Lūdzu, marķējiet apgaismes iekārtu ar brīdinājuma uzlīmi, kas iekļauta LED spuldzes iepakojumā. Mainītrās tīklam ieteicams izmantot 2A drošinātāju. Pēc apgaismes iekārtas jaunu vadu ieviešanas uzstādītājs būs atbildīgs par visām tehniskajām un drošības sekām.

SRB 1) Ovo uputstvo sadrži važne informacije i napomene u vezi sa ugradnjom i radom LED CEVI T8 EM. Ovaj proizvod je pogodan kao zamena za fluorescentne lampe T8 sa konektorima sa dvopinskiim postoljima G13 u svjetiljkama koje rade na elektromagnetnom upravljačkom uređaju (EM/CCG) ili mrežnom naponu (220–240 V). Ova lampja je projektovana za opštu rasvetu, ali možda nije pogodna za sve primene u kojima se koristi tradicionalna fluorescentna lampja (na primer, eksplozivne atmosfere). Radni temperaturni opseg (Ta) LED cevi T8 EM je ograničen. Nadite i izmerite Tc tačke i maksimalne Tc temperature označene na proizvodu. U slučaju primene svetiljki sa više lampi izmeriti Tc mak temperaturu svih instaliranih svetiljki. Koristite fleksibilni termalni senzor (npr. „Tip K“). Dodatne informacije o temperaturi mogu se naći u tehničkom listu proizvoda. U slučaju sumnje u pogledu prikladnosti primene, potrebno je konsultovati proizvođača ove svetiljke. 2) Klasična fluorescentna cev T8. 3) Rad u tandemu. 4) Temperatura okoline lampe. 5) Temperatura skladištenja. 6) Nije primenljivo. 7) Prekidač za napajanje / lumen. 8) Naknadna ugradnja = Ugradnja na izvor napajanja najmanje strujom (bez balasta). 9) Pošto se menjaju samo lampja i starter, nema modifikacija u konstrukciji svetiljke. 10) Konverzija = Ugradnja na izvor napajanja najmanje strujom (bez balasta). 11) Osigurač. 12) Električno kolo/vodovi svetiljke su modifikovani i više ne mogu da rade sa klasičnim fluorescentnim lampama T8. Koristiti samo sa odobrenom LEDVANCE LED cevi T8 EM. Označite svetiljku nalepnicom upozorenja dobijenom u ambalaži LED cevi. Za primenu najmanje struje preporučuje se osigurač 2A T. Nakon ponovnog sprovođenja instalacija svetiljke, monter će biti odgovoran za sve tehničke i bezbednosne posledice.

UA 1) Інструкція містить важливу інформацію та примітки щодо встановлення й експлуатації лампи LED TUBE T8 EM. Цей продукт підходить для заміни люмінесцентних ламп T8 з двоконтактними патронами G13 у світильниках, що працюють від електромагнітного пускорегулювального апарату (EM/CCG) або від напруги мережі (220-240 В). Ця лампа призначена для загального освітлення, але не завжди підходить для використання в умовах, в яких використовуються традиційні люмінесцентні лампи (наприклад, у вибухонебезпечних середовищах). Діапазон робочих температур (Ta) лампи LED TUBE T8 EM обмежений. Знайдіть і виміряйте точки температури корпусу і максимальної температури корпусу, зазначені на виробі. У разі застосування багатолампового світильника виміряйте максимальну температуру Tc всіх встановлених ламп. Будь ласка, використовуйте ґрунчй термодатчик (наприклад, «Тип К»). Додаткову інформацію про температуру можна перелґнути в технічному паспорті виробу. Якщо ви сумніваєтеся щодо відповідності способу використання, проконсультуйтеся з виробником цієї лампи. 2) Звичайна люмінесцентна лампа T8. 3) Танґемна робота. 4) Температура довкілля. 5) Температура

зберігання. 6) Не застосовується. 7) Перемикач джерела живлення / люменів. 8) Модернізація = Встановлення з використанням електромагнітного (EM) баласту (CCG). 9) Освітлювач замінюється лише лампа і пусковий пристрій, то не відбувається жодних конструктивних змін світильника. 10) Перетворення = Встановлення з під'єднання до мережі змінного струму (без баласту). 11) Запобіжник. 12) Електрична схема/проводка світильника була модифікована і тепер не може використовуватися з традиційними люмінесцентними лампами T8. Використовуйте лише із затвердженою лампою LEDVANCE LED TUBE T8 EM. Нанесіть на світильник попереджувальну наклеїтку, що входить в комплект LED tube. Для застосування в мережі змінного струму рекомендується запобіжник 2A T. Після повторного підключення світильника відповідальність за всі технічні наслідки та наслідки з точки зору безпеки несе монтажник.

UZ 1) Niskauplykta T8 EM жарыкдыодты тутігін орнату мен пайдалануға қатысты маңызды ақпарат пен ескертулер бар. Бул өнім електромагниттік басқару тетігінде (EM/CCG) немесе желі кернеуінде (220-240 В) жұмыс істейтін шамдардағы G13 екі істікшелі негізі бар T8 люмінесцентті лампаларды ауыстыру ретінде жарамды. Бул шам жалпы жарықтандыруға арналған, бірақ дестүрлі люмінесцентті шам қолданылған барлық жағдайларда (мысалы, жарылғыш орталарда) жарамсыз болуы мүмкін. LED TUBE T8 EM жұмыс температурасының (Ta) диапазоны шектелген. Өнімде белгіленген Tc нүктелерін және максималды Tc температурасын тауып өлшеңіз. Көп шамды шамды қолдану жағдайында барлық орнатылған шамдардың Tc макс температурасын өлшеңіз. Икемді жылу сенсорын (мысалы, «K типі») пайдаланыңыз. Температураны қатысты қосымша ақпаратты өнімнің деректер кестесінен табуға болады. Қолданбаға үйлесімділігіне қатысты күмәнді жағдайда осы шамның өндірушісінен кеңес алған жөн. 2) Кәдімгі T8 люмінесцентті түтік. 3) Тандем жұмысы. 4) Шамның қоршаған орта температурасы. 5) Сақтау температурасы. 6) Қолданылмайды. 7) Қуат / Шам ажыратқышы. 8) Жетілдіру = Электромагниттік (ЭМ) балластқа орнату (CCG). 9) Шам мен стартер ауыстырылатындықтан, шамдалға құрылымдық түрлендіру жасалмайды. 10) Конверсия = Айнымалы ток желілеріне орнату (балластыз). 11) Сақтандырығыш. 12) Құралдардың электр тізбегі/сымдары өзгертілді және енді T8 дестүрлі люмінесцентті лампалармен жұмыс істей алмайды. Тек мақұлданған LEDVANCE LED TUBE T8 EM пайдаланыңыз. Жарыкдыодты түтік қаптамасына кіретін ескерту жапсырмасымен шамды белгілеңіз. Айнымалы ток желісі қолдану үшін 2A T сақтандырғыш ұсынылады. Шамның электр сымдарын қайта тартқаннан кейін, монтаждаушы техникалық сипаттағы және қауіпсіздік техникасы турғысынан барлық салдарларға жауапты болады.



IP20



PAP
Raccolta Carta
Verifica le disposizioni
del tuo comune.



FR
Les ampoules et tubes et leurs accessoires se recyclent

À DÉPOSER EN MAGASIN

À DÉPOSER EN DÉCHÈTERIE

OU

Points de collecte sur www.quefairedemesdechets.fr



C10449059
G11231381
03.03.25

LEDVANCE SASU
CQM, 5 rue d'Altorf
67120 Molsheim France
www.ledvance.com

© LEDVANCE Ltd, Sterling House,
810 Mandarin Court, Warrington,
Cheshire, WA1 1GG, United Kingdom