

PRODUKTDATENBLATT

FL FLEX DA P 130W 830 A45X140 WAL

FLOODLIGHT FLEX DALI ASYMMETRIC 45 X 140 | DALI D4i-Scheinwerfer mit sehr breitem Abstrahlwinkel, asymmetrische Lichtverteilung für Flächenbeleuchtung



Anwendungsgebiete

- Küstengebiete, wie Häfen
- Allgemeine Außenraumbelichtung
- Parkplätze
- Geeignet für Sportanlagen im Innen- und Außenbereich
- Architekturbeleuchtung
- Industrie
- Direkter Ersatz für Leuchten, die HID-Lampen verwenden

Produktvorteile

- Korrosionsbeständig nach C5: getestet in Umgebungen mit hohem Salzgehalt
- Wartungsfähige Leuchte: LED-Treiber kann ausgetauscht werden
- Flexible Anwendung durch breites Sortiment an unterschiedlichen Lumenpaketen und Leuchtenöffnungswinkeln
- 3 Kabelzuführungen für flexiblen Einsatz und Verbindung zwischen Leuchten
- Integriertes Entlüftungsventil zur Vermeidung von Kondensation im Inneren
- Energieersparnis von bis zu 91 % verglichen mit Halogenlampen-Flutern
- Bis zu 51 % Energieersparnis verglichen mit Leuchten, die herkömmliche Entladungslampen nutzen
- Kein Lichtaustritt im oberen Halbraum (ULOR 0%) bei 0° Aufneigung
- Intelligentes Design des Wasserablaufs zur Vermeidung von stehendem Wasser
- Einfache Winkelverstellung durch Arretierung alle 2,5°
- Klare Winkelgradanzeige
- Schlüsselloch für besonders einfache Montage

Produkteigenschaften



- Korrosionsbeständigkeit C5 basierend auf 1.500-Std. Salznebel-Sprühtest
- Hohe Lichtausbeute: bis zu 156 lm/W
- DALI D4i Treiber für Smart City Anwendungen
- Weiterverdrahtung möglich
- Hoher Überspannungsschutz von bis zu 10 kV (L/N-PE), 6 kV (L-N)
- Hohe Lebensdauer (L70/B50): bis zu 120.000 h (bei 25 °C)
- Lumenpakete bis zu 70000 lm
- Zusätzliche Version mit 2200 K Farbtemperatur erhältlich

TECHNISCHE DATEN

Elektrische Daten

| | |
|---|--------------------------|
| Nennleistung | 130,00 W |
| Nennspannung | 220...240 V |
| Netzfrequenz | 50...60 Hz |
| Nennstrom | 586,000 mA |
| Einschaltstrom | 125 A |
| Einschaltstromdauer T_{h50} | 122 μ s |
| Max. Anzahl der Leuchten Leitungsschutzschalter B16 | 9 |
| Max. Anz. Leucht. an Sicherungsaut. C10 A | 8 |
| Max. Anzahl der Leuchten Leitungsschutzschalter C16 | 14 |
| Netzleistungsfaktor λ | > 0,90 |
| Oberschwingungsgehalt | < 20 % |
| Schutzklasse | I |
| Stoßspannungsfestigkeit (L – N) | 6 kV |
| Stoßspannungsfestigkeit (L/N – Erde) | 10 kV |
| Betriebsart | Integrierter LED-Treiber |
| DIM-Schnittstelle | DALI D4i |

Photometrische Daten

| | |
|---|--------------------|
| Lichtstrom | 19000 lm |
| Lichtausbeute | 146 lm/W |
| Farbtemperatur | 3000 K |
| Lichtfarbe (Bezeichnung) | Warm weiß |
| Farbwiedergabeindex Ra | > 80 |
| Standardabweichung des Farbabgleichs | 5 sdc _m |
| Flimmerarm | Ja |
| Flimmer-Messgröße (Pst LM) | <1 |
| Messgröße für Stroboskop-Effekte (SVM) | <0.4 |
| Photobiologische Risikogruppe gemäß EN62778 | RG1 |
| Ausstrahlungswinkel | 45 ° x 140 ° |

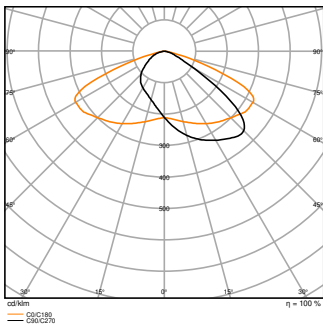

FL FLEX P 130W ML 830 A45X140
WAL LEDV

Maße & Gewicht

| | |
|----------------|-----------|
| Länge | 492,00 mm |
| Breite | 361,00 mm |
| Höhe | 68,00 mm |
| Produktgewicht | 6000,00 g |

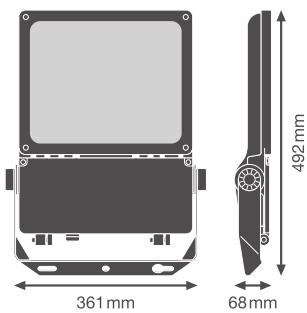

FL FLEX P WAL

Materialien & Farben

| | |
|--|---------------|
| Produktfarbe | Weißaluminium |
| Gehäusefarbe | Weißaluminium |
| Gehäusematerial | Aluminium |
| Material Abdeckung | Glas |
| Material der lichtemittierenden Fläche | Glas |
| Glühdrahtprüfung nach IEC 60695-2-12 | 850 °C |

| | |
|-----------------------------|--------|
| Quecksilbergehalt der Lampe | 0.0 mg |
|-----------------------------|--------|

Anwendung & Installation

| | |
|--|-------------------------------|
| Umgebungstemperaturbereich | -30...+50 °C |
| Lagertemperaturbereich | -30...+80 °C |
| Anschlussart | Schraubenlose Anschlussklemme |
| Schutzart | IP66 |
| Schutzklasse IK (Stoßfestigkeitsgrad) | IK08 |
| Korrosionsbeständigkeitsklasse nach EN 12944 | C5 |
| Dimmbar | Ja |
| Art der Dimmung | DALI D4i |
| Montageart | Anbau |
| Montageort | Wand / Mast / Boden / Decke |
| Anwendungsumgebung | Außenanwendungen |
| Justierbar | Ja |
| Mit Leuchtmittel | Ja |

Lebensdauer

| | |
|---|------------------------|
| Lebensdauer L70/B50 bei 25 °C | 120000 h ¹⁾ |
| Lebensdauer L80/B10 bei 25 °C | 100000 h ¹⁾ |
| Bemessungslebensdauer L80/B50 bei 25 °C | 100000 h |
| Lebensdauer L90/B10 bei 25 °C | 50000 h |
| Anzahl der Schaltzyklen | 100000 |

¹⁾ t[h]: L70 / B50 @ 25 °C (Ta), t[h]: L80 / B10 @ 25 °C (Ta), t[h]: L90 / B10 @ 25 °C (Ta)

Vorschaltgerät

| | |
|----------------------------|---------|
| Ausgangsstrom | 4200 mA |
| EVG - Ausgangs-Rippelstrom | < 10 % |

Zertifikate & Standards

| | |
|--|-----------------------|
| Normen | CE / CB / ENEC / UKCA |
| Leuchte mit begrenzter Oberflächentemperatur "D-Zeichen" | Ja |
| Austauschbare Lichtquelle (EPREL) | Nicht austauschbar |









Zusätzliche Produktdaten





| | |
|-----------------|----|
| BEG förderfähig | Ja |
|-----------------|----|

TECHNISCHE AUSSTATTUNG

- Lieferung ohne Kabel
- Zweite Kabelverschraubung enthalten
- 2 Gummiensätze für 6,5 - 7,5 mm Kabel enthalten

DOWNLOADS

| Dokumente und Zertifikate | | Name des Dokuments |
|--|---|------------------------------------|
|  | Bedienungsanleitung / Sicherheitshinweise | FL FLEX P DALI |
|  | Rechtliche Hinweise | Informationstext 18 Abs 4 ElektroG |
|  | Rechtliche Hinweise | Safety Insert G11205497 |
|  | Rechtliche Hinweise | LSI FL FLEX DALI |
|  | Rechtliche Hinweise | Legal insert G11231557 |
|  | Konformitätserklärung | CE FL FLEX P |
|  | Konformitätserklärung UKCA | UKCA FL FLEX P |
|  | Zertifikate | ENEC FL FLEX P |

| Fotometrische und lichttechnische Planungsdateien | | Name des Dokuments |
|--|----------------------------------|--|
|  | IES-Datei (IES) | FL FLEX DA P 130W 830 A45X140 WAL LEDV_IES |
|  | LDT-Datei (Eulumdat) | FL FLEX DA P 130W 830 A45X140 WAL LEDV_LDT |
|  | ULD-Datei (DIALux) | FL FLEX DA P 130W 830 A45X140 WAL |
|  | ROLF-Datei (RELUX) | FL FLEX DA P 130W 830 A45X140 WAL |
|  | Lichtverteilungskurve, Typ Polar | FL FLEX P 130W ML 830 A45X140 WAL LEDV |

| CAD/BIM Dateien | | Name des Dokuments |
|--|--------------|--------------------|
|  | BIM Revit 3D | Floodlight Flex |

| CAD/BIM Dateien | | Name des Dokuments |
|---|-------------|--------------------|
|  | BIM Step 3D | FL FLEX 130W |

| Ausschreibungstexte | | Name des Dokuments |
|---|---------------------|--|
|  | Ausschreibungstexte | FLOODLIGHT FLEX DALI ASYMMETRIC 45 X 140 130W 830 A45X140 WAL-de |

VERPACKUNGSINFORMATIONEN

| EAN | Verpackungseinheit (Stück pro Einheit) | Abmessungen (Länge x Breite x Höhe) | Bruttogewicht | Volumen |
|---------------|--|-------------------------------------|---------------|-----------------------|
| 4099854373312 | Versandschachtel 1 | 572 mm x 402 mm x 119 mm | 7303.00 g | 27.36 dm ³ |

Die genannten Produktnummern beschreiben die kleinste bestellbare Mengeneinheit. Eine Versandeinheit kann mehrere Einzelprodukte beinhalten. Als Bestellmenge verwenden Sie bitte das Ein- oder Mehrfache einer Versandeinheit.

Referenzen / Verweise

– Zur Garantie siehe www.ledvance.de/garantie

Haftungsausschluss

Änderungen und Irrtümer vorbehalten. Vergewissern Sie sich, dass Sie immer den neuesten Stand verwenden.