



# PRODUKTDATENBLATT

## FL FLEX DA P 130W 830 A55X120 WAL

FLOODLIGHT FLEX DALI ASYMMETRIC 55 X 120 | DALI D4i-Scheinwerfer mit breitem Abstrahlwinkel, asymmetrische Lichtverteilung für verschiedene Anwendungen



### Anwendungsgebiete

- Küstengebiete, wie Häfen
- Allgemeine Außenraumbelichtung
- Parkplätze
- Geeignet für Sportanlagen im Innen- und Außenbereich
- Architekturbeleuchtung
- Industrie
- Direkter Ersatz für Leuchten, die HID-Lampen verwenden

### Produktvorteile

- Korrosionsbeständig nach C5: getestet in Umgebungen mit hohem Salzgehalt
- Wartungsfähige Leuchte: LED-Treiber kann ausgetauscht werden
- Flexible Anwendung durch breites Sortiment an unterschiedlichen Lumenpaketen und Leuchtenöffnungswinkeln
- 3 Kabelzuführungen für flexiblen Einsatz und Verbindung zwischen Leuchten
- Integriertes Entlüftungsventil zur Vermeidung von Kondensation im Inneren
- Energieersparnis von bis zu 91 % verglichen mit Halogenlampen-Flutern
- Bis zu 51 % Energieersparnis verglichen mit Leuchten, die herkömmliche Entladungslampen nutzen
- Kein Lichtaustritt im oberen Halbraum (ULOR 0%) bei 0° Aufneigung
- Intelligentes Design des Wasserablaufs zur Vermeidung von stehendem Wasser
- Einfache Winkelverstellung durch Arretierung alle 2,5°
- Klare Winkelgradanzeige
- Schlüsselloch für besonders einfache Montage

### Produkteigenschaften



- Korrosionsbeständigkeit C5 basierend auf 1.500-Std. Salznebel-Sprühtest
- Hohe Lichtausbeute: bis zu 156 lm/W
- DALI D4i Treiber für Smart City Anwendungen
- Weiterverdrahtung möglich
- Hoher Überspannungsschutz von bis zu 10 kV (L/N-PE), 6 kV (L-N)
- Hohe Lebensdauer (L70/B50): bis zu 120.000 h (bei 25 °C)
- Lumenpakete bis zu 70000 lm
- Zusätzliche Version mit 2200 K Farbtemperatur erhältlich

## TECHNISCHE DATEN

### Elektrische Daten

Nennleistung	130,00 W
Nennspannung	220...240 V
Netzfrequenz	50...60 Hz
Nennstrom	586,000 mA
Einschaltstrom	125 A
Einschaltstromdauer $T_{h50}$	122 $\mu$ s
Max. Anzahl der Leuchten Leitungsschutzschalter B16	9
Max. Anz. Leucht. an Sicherungsaut. C10 A	8
Max. Anzahl der Leuchten Leitungsschutzschalter C16	14
Netzleistungsfaktor $\lambda$	> 0,90
Oberschwingungsgehalt	< 20 %
Schutzklasse	I
Stoßspannungsfestigkeit (L – N)	6 kV
Stoßspannungsfestigkeit (L/N – Erde)	10 kV
Betriebsart	Integrierter LED-Treiber
DIM-Schnittstelle	DALI D4i

### Photometrische Daten

Lichtstrom	19100 lm
Lichtausbeute	147 lm/W
Farbtemperatur	3000 K
Lichtfarbe (Bezeichnung)	Warm weiß
Farbwiedergabeindex Ra	> 80
Standardabweichung des Farbabgleichs	5 sdcn
Lichtstärke	11722 cd
Flimmerarm	Ja
Flimmer-Messgröße (Pst LM)	<1
Messgröße für Stroboskop-Effekte (SVM)	<0.4
Photobiologische Risikogruppe gemäß EN62778	RG1
Ausstrahlungswinkel	55 ° x 120 °

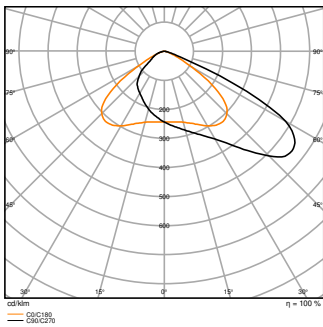

FL FLEX DA P 130W 830 A55X120  
WAL LEDV

**Maße & Gewicht**

Länge	492,00 mm
Breite	361,00 mm
Höhe	68,00 mm
Produktgewicht	6000,00 g

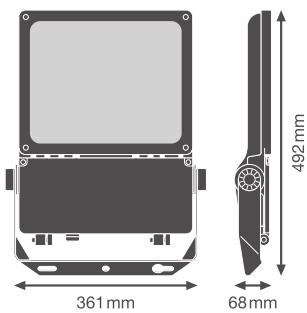

FL FLEX P WAL

**Materialien & Farben**

Produktfarbe	Weißaluminium
Gehäusefarbe	Weißaluminium
Gehäusematerial	Aluminium
Material Abdeckung	Glas
Material der lichtemittierenden Fläche	Glas
Glühdrahtprüfung nach IEC 60695-2-12	850 °C

Quecksilbergehalt der Lampe	0.0 mg
-----------------------------	--------

**Anwendung & Installation**

Umgebungstemperaturbereich	-30...+50 °C
Lagertemperaturbereich	-30...+80 °C
Anschlussart	Schraubenlose Anschlussklemme
Schutzart	IP66
Schutzklasse IK (Stoßfestigkeitsgrad)	IK08
Korrosionsbeständigkeitsklasse nach EN 12944	C5
Dimmbar	Ja
Art der Dimmung	DALI D4i
Montageart	Anbau
Montageort	Wand / Mast / Boden / Decke
Anwendungsumgebung	Außenanwendungen
Justierbar	Ja
Mit Leuchtmittel	Ja

**Lebensdauer**

Lebensdauer L70/B50 bei 25 °C	120000 h <sup>1)</sup>
Lebensdauer L80/B10 bei 25 °C	100000 h <sup>1)</sup>
Bemessungslebensdauer L80/B50 bei 25 °C	100000 h
Lebensdauer L90/B10 bei 25 °C	50000 h
Anzahl der Schaltzyklen	100000

<sup>1)</sup> t[h]: L70 / B50 @ 25 °C (Ta), t[h]: L80 / B10 @ 25 °C (Ta), t[h]: L90 / B10 @ 25 °C (Ta)

**Vorschaltgerät**

Ausgangsstrom	4200 mA
EVG - Ausgangs-Rippelstrom	< 10 %

**Zertifikate & Standards**

Normen	CE / CB / ENEC / UKCA
Leuchte mit begrenzter Oberflächentemperatur "D-Zeichen"	Ja
Austauschbare Lichtquelle (EPREL)	Nicht austauschbar









**Zusätzliche Produktdaten**





BEG förderfähig	Ja
-----------------	----

TECHNISCHE AUSSTATTUNG

- Lieferung ohne Kabel
- Zweite Kabelverschraubung enthalten
- 2 Gummieinsätze für 6,5 - 7,5 mm Kabel enthalten

DOWNLOADS

Dokumente und Zertifikate		Name des Dokuments
	Bedienungsanleitung / Sicherheitshinweise	FL FLEX P DALI
	Rechtliche Hinweise	Informationstext 18 Abs 4 ElektroG
	Rechtliche Hinweise	Safety Insert G11205497
	Rechtliche Hinweise	LSI FL FLEX DALI
	Rechtliche Hinweise	Legal insert G11231557
	Konformitätserklärung	CE FL FLEX P
	Konformitätserklärung UKCA	UKCA FL FLEX P
	Zertifikate	ENEC FL FLEX P

Fotometrische und lichttechnische Planungsdateien		Name des Dokuments
	IES-Datei (IES)	FL FLEX DA P 130W 830 A55X120 WAL LEDV
	LDT-Datei (Eulumdat)	FL FLEX DA P 130W 830 A55X120 WAL LEDV
	ULD-Datei (DIALux)	FL FLEX DA P 130W 830 A55X120 WAL
	ROLF-Datei (RELUX)	FL FLEX DA P 130W 830 A55X120 WAL
	Lichtverteilungskurve, Typ Polar	FL FLEX DA P 130W 830 A55X120 WAL LEDV

CAD/BIM Dateien		Name des Dokuments
	BIM Revit 3D	Floodlight Flex

CAD/BIM Dateien	Name des Dokuments
 BIM Step 3D	FL FLEX 130W

---

Ausschreibungstexte	Name des Dokuments
 Ausschreibungstexte	FLOODLIGHT FLEX DALI ASYMMETRIC 55 X 120 130W 830 A55X120 WAL-de

**VERPACKUNGSGINFORMATIONEN**

EAN	Verpackungseinheit (Stück pro Einheit)	Abmessungen (Länge x Breite x Höhe)	Bruttogewicht	Volumen
4099854373336	Versandschachtel 1	572 mm x 402 mm x 119 mm	7303.00 g	27.36 dm <sup>3</sup>

Die genannten Produktnummern beschreiben die kleinste bestellbare Mengeneinheit. Eine Versandeinheit kann mehrere Einzelprodukte beinhalten. Als Bestellmenge verwenden Sie bitte das Ein- oder Mehrfache einer Versandeinheit.

**Referenzen / Verweise**

– Zur Garantie siehe [www.ledvance.de/garantie](http://www.ledvance.de/garantie)

**Haftungsausschluss**

Änderungen und Irrtümer vorbehalten. Vergewissern Sie sich, dass Sie immer den neuesten Stand verwenden.