



LEDVANCE

PRODUKTDATENBLATT

FL FLEX P 130W ML 840 R30 WAL

FLOODLIGHT FLEX RADIAL SYMMETRIC 30 | Scheinwerfer mit radialsymmetrischer Lichtverteilung für Flächenbeleuchtung an hohen Masten



Anwendungsgebiete

- Küstengebiete, wie Häfen
- Allgemeine Außenraumbelichtung
- Parkplätze
- Geeignet für Sportanlagen im Innen- und Außenbereich
- Architekturbeleuchtung
- Industrie
- Direkter Ersatz für Leuchten, die HID-Lampen verwenden

Produktvorteile

- Korrosionsbeständig nach C5: getestet in Umgebungen mit hohem Salzgehalt
- Wartungsfähige Leuchte: LED-Treiber kann ausgetauscht werden
- Flexible Anwendung durch breites Sortiment an unterschiedlichen Lumenpaketen und Leuchtenöffnungswinkeln
- 3 Kabelzuführungen für flexiblen Einsatz und Verbindung zwischen Leuchten
- Integriertes Entlüftungsventil zur Vermeidung von Kondensation im Inneren
- Energieersparnis von bis zu 91 % verglichen mit Halogenlampen-Flutern
- Bis zu 51 % Energieersparnis verglichen mit Leuchten, die herkömmliche Entladungslampen nutzen
- Kein Lichtaustritt im oberen Halbraum (ULOR 0%) bei 0° Aufneigung
- Intelligentes Design des Wasserablaufs zur Vermeidung von stehendem Wasser
- Einfache Winkelverstellung durch Arretierung alle 2,5°
- Klare Winkelgradanzeige
- Schlüsselloch für besonders einfache Montage

Produkteigenschaften



- Korrosionsbeständigkeit C5 basierend auf 1.500-Std. Salznebel-Sprühtest
- Hohe Lichtausbeute: bis zu 166 lm/W
- Multi Lumen Funktion: 4 Leistungsstufen wählbar
- Weiterverdrahtung möglich
- Hoher Überspannungsschutz von bis zu 10 kV (L/N-PE), 6 kV (L-N)
- Hohe Lebensdauer (L70/B50): bis zu 120.000 h (bei 25 °C)
- Lumenpakete bis zu 70000 lm
- Zusätzliche Version mit 2200 K Farbtemperatur erhältlich

TECHNISCHE DATEN

Elektrische Daten

Nennleistung	130 W / 110,5 W / 91,0 W / 71,5 W
Nennspannung	220...240 V
Netzfrequenz	50...60 Hz
Nennstrom	574,000 mA
Einschaltstrom	65.6 A
Einschaltstromdauer T_{h50}	190 μ s
Max. Anzahl der Leuchten Leitungsschutzschalter B16	10
Max. Anz. Leucht. an Sicherungsaut. C10 A	10
Max. Anzahl der Leuchten Leitungsschutzschalter C16	17
Netzleistungsfaktor λ	> 0,90
Oberschwingungsgehalt	< 20 %
Schutzklasse	I
Stoßspannungsfestigkeit (L – N)	6 kV
Stoßspannungsfestigkeit (L/N – Erde)	10 kV
Betriebsart	Integrierter LED-Treiber

Photometrische Daten

Lichtstrom	20800 lm / 17700 lm / 14800 lm / 11900 lm
Lichtausbeute	160 lm/W / 163 lm/W / 166 lm/W
Farbtemperatur	4000 K
Lichtfarbe (Bezeichnung)	Kalt weiß
Farbwiedergabeindex Ra	> 80
Standardabweichung des Farbabgleichs	5 sdc _m
Flimmerarm	Ja
Flimmer-Messgröße (Pst LM)	<1
Messgröße für Stroboskop-Effekte (SVM)	<0.4
Photobiologische Risikogruppe gemäß EN62778	RG1
Ausstrahlungswinkel	30 °

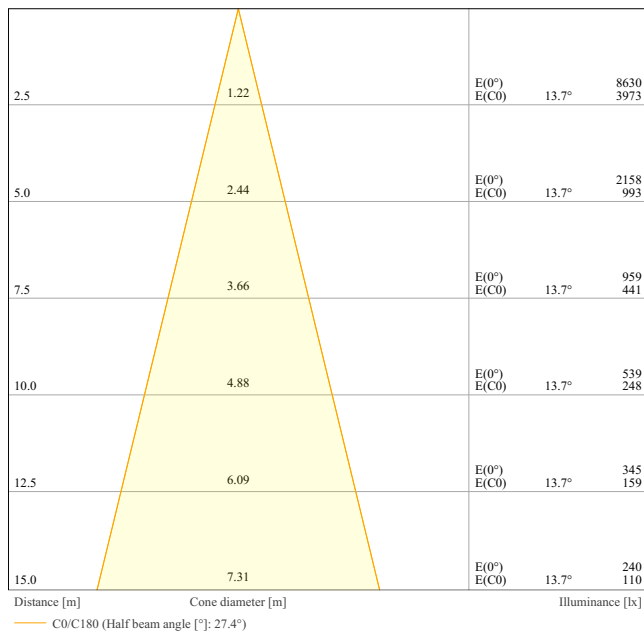

FL FLEX DA/P 130W ML 840 R30 WAL

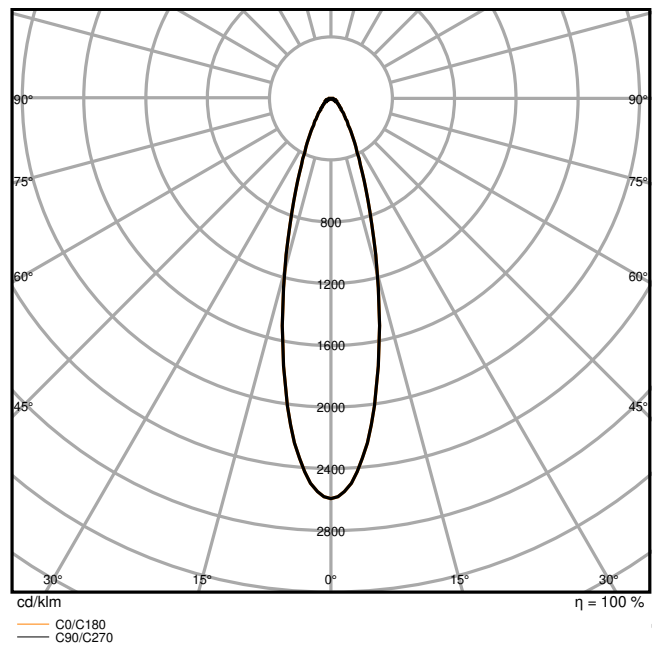

FL FLEX P 130W ML 840 R30 WAL LEDV

Maße & Gewicht

Länge	492,00 mm
Breite	361,00 mm
Höhe	68,00 mm
Produktgewicht	5900,00 g

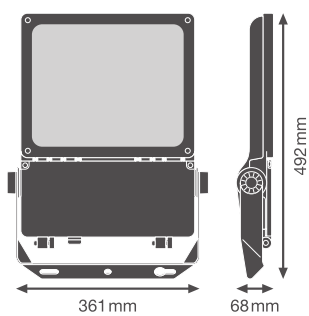

FL FLEX P WAL

Materialien & Farben

Produktfarbe	Weißaluminium
Gehäusefarbe	Weißaluminium
Gehäusematerial	Aluminium
Material Abdeckung	Glas
Material der lichtemittierenden Fläche	Glas
Glühdrahtprüfung nach IEC 60695-2-12	850 °C
Quecksilbergehalt der Lampe	0.0 mg

Anwendung & Installation

Umgebungstemperaturbereich	-30...+50 °C
Lagertemperaturbereich	-30...+80 °C
Anschlussart	Schraubenlose Anschlussklemme
Schutzart	IP66
Schutzklasse IK (Stoßfestigkeitsgrad)	IK08
Korrosionsbeständigkeitsklasse nach EN 12944	C5
Dimmbar	Nein
Montageart	Anbau
Montageort	Wand / Mast / Boden / Decke
Anwendungsumgebung	Außenanwendungen
Justierbar	Ja
Mit Leuchtmittel	Ja

Lebensdauer

Lebensdauer L70/B50 bei 25 °C	120000 h ¹⁾
Lebensdauer L80/B10 bei 25 °C	100000 h ¹⁾
Bemessungslebensdauer L80/B50 bei 25 °C	100000 h
Lebensdauer L90/B10 bei 25 °C	50000 h
Anzahl der Schaltzyklen	100000

¹⁾ t[h]: L70 / B50 @ 25 °C (Ta), t[h]: L80 / B10 @ 25 °C (Ta), t[h]: L90 / B10 @ 25 °C (Ta)

Vorschaltgerät

Ausgangsstrom	3750 mA
EVG - Ausgangs-Rippelstrom	< 10 %

Zertifikate & Standards

Normen	CE / CB / ENEC / UKCA
--------	-----------------------

Leuchte mit begrenzter Oberflächentemperatur "D-Zeichen"	Ja
Austauschbare Lichtquelle (EPREL)	Nicht austauschbar









Zusätzliche Produktdaten



Zusatzfunktion	MULTI SELECT
BEG förderfähig	Ja





TECHNISCHE AUSSTATTUNG



- Lieferung ohne Kabel
- Zweite Kabelverschraubung enthalten
- 2 Gummiensätze für 6,5 - 7,5 mm Kabel enthalten

DOWNLOADS

Dokumente und Zertifikate		Name des Dokuments
	Bedienungsanleitung / Sicherheitshinweise	FL FLEX P ON-OFF
	Rechtliche Hinweise	Informationstext 18 Abs 4 ElektroG
	Rechtliche Hinweise	Safety Insert G11205497
	Rechtliche Hinweise	LSI FL FLEX
	Rechtliche Hinweise	Legal insert G11231557
	Konformitätserklärung	CE FL FLEX P
	Konformitätserklärung UKCA	UKCA FL FLEX P
	Zertifikate	ENEC FL FLEX P

Fotometrische und lichttechnische Planungsdateien		Name des Dokuments
	IES-Datei (IES)	FL FLEX P 130W ML 840 R30 WAL LEDV
	LDT-Datei (Eulumdat)	FL FLEX P 130W ML 840 R30 WAL LEDV

Fotometrische und lichttechnische Planungsdateien		Name des Dokuments
	ULD-Datei (DIALux)	FL FLEX P 130W ML 840 R30 WAL
	ROLF-Datei (RELUX)	FL FLEX P 130W ML 840 R30 WAL
	Lichtverteilungskurve, Typ Kegel	FL FLEX DA/P 130W ML 840 R30 WAL
	Lichtverteilungskurve, Typ Polar	FL FLEX P 130W ML 840 R30 WAL LEDV

CAD/BIM Dateien		Name des Dokuments
	BIM Revit 3D	Floodlight Flex
	BIM Step 3D	FL FLEX 130W

Ausschreibungstexte		Name des Dokuments
	Ausschreibungstexte	FLOODLIGHT FLEX RADIAL SYMMETRIC 30 130W ML 840 R30 WAL-de

VERPACKUNGSMITTEL

EAN	Verpackungseinheit (Stück pro Einheit)	Abmessungen (Länge x Breite x Höhe)	Bruttogewicht	Volumen
4099854373442	Versandschachtel 1	572 mm x 402 mm x 119 mm	7203.00 g	27.36 dm ³

Die genannten Produktnummern beschreiben die kleinste bestellbare Mengeneinheit. Eine Versandeinheit kann mehrere Einzelprodukte beinhalten. Als Bestellmenge verwenden Sie bitte das Ein- oder Mehrfache einer Versandeinheit.

WEITERE KATALOGINFORMATIONEN

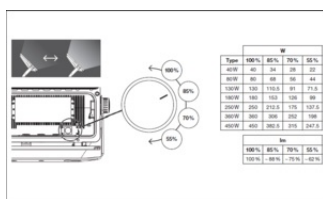

Referenzen / Verweise

– Zur Garantie siehe www.ledvance.de/garantie

Haftungsausschluss

Änderungen und Irrtümer vorbehalten. Vergewissern Sie sich, dass Sie immer den neuesten Stand verwenden.