

PRODUKTDATENBLATT

intercable
TOOLS

Winkelpresskabelschuh 90° 300mm² M20 gv

Typen-Nr.: ICD3002090 Art. Nr.: 180577

Datum: 11.2024

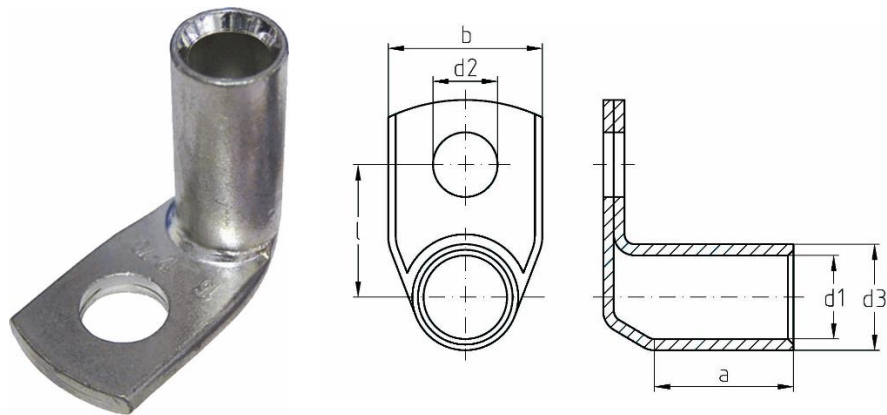

ANWENDUNG

Für ein-, mehr-, fein- und feinstdrähtige Leiter

MATERIALIEN

Werkstoff: DIN EN 13600

Cu-HCP

Oberfläche: galvanisch verzinkt

TECHNISCHE EIGENSCHAFTEN

Nennquerschnitt : 300 mm²
Bohrung (metrisch) : 20
Kennziffer : 32
Winkelmaß : 90°

Abmessung d1 : 24,5 mm
Abmessung d3 : 32,0 mm
Abmessung d2 : 21,0 mm
Abmessung b : 48,5 mm
Abmessung l : 39,0 mm
Abmessung a : 50,0 mm

Rohrabmessungen nach DIN 46235

LABELING

Marke *intercable*
Typennummer Intercable ICD3002090

VERPACKUNG & GEWICHT

Verpackungseinheit : 5 Stück
Gewicht : ca. 38,60 kg pro 100 Stück