

Technisches Datenblatt

Kontroll-T-Stück ohne Gewinde

Artikelnummer: 2047589



Kontroll-T-Stück zur Verbindung von Steckrohren als Abzweigstück in Rohrstrecken.
Oberteil abnehmbar zur leichteren Leitungsverlegung und zur späteren Kontrolle.

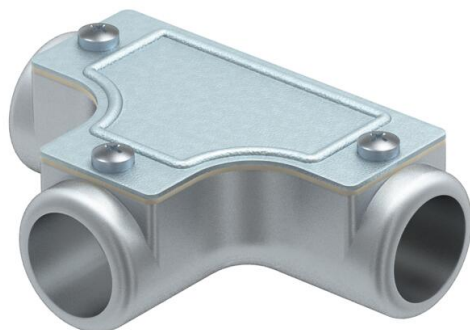

AIG Aluminiumdruckguss

Stammdaten

Artikelnummer	2047589
Typ	SKT20W ALU
Bezeichnung 1	Kontroll-T-Stück
Bezeichnung 2	ohne Gewinde
Hersteller	OBO
Dimension	Ø20mm
Werkstoff	Aluminiumdruckguss
Kleinste VK-Einheit	5
Mengeneinheit	Stück
Gewicht	12,9 kg
Gewichtseinheit	kg/100 St.
CO ₂ Fußabdruck (GWP) Cradle-to-Gate	1,7987 kg CO _e / 1 Stück

Technisches Datenblatt

Kontroll-T-Stück ohne Gewinde

Artikelnummer: 2047589



Abmessungen

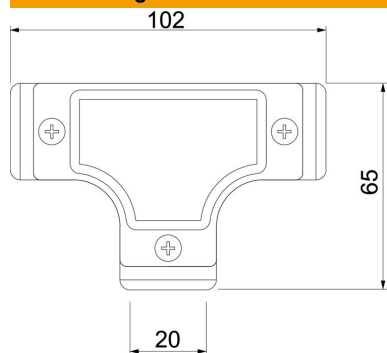

Länge	102 mm
Maß D	65 mm
Maß L	102 mm
Maß I	20 mm

Technische Daten

Ausführung	Steck
Größe	20
Halogenfrei	nein
Oberfläche gebürstet	nein
Oberfläche poliert	nein