

# Technisches Datenblatt

## Kontroll-T-Stück ohne Gewinde

Artikelnummer: 2047591



Kontroll-T-Stück zur Verbindung von Steckrohren als Abzweigstück in Rohrstrecken.  
Oberteil abnehmbar zur leichteren Leitungsverlegung und zur späteren Kontrolle.

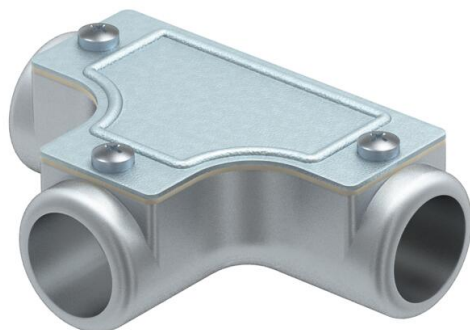

**AIG** Aluminiumdruckguss

### Stammdaten

Artikelnummer	2047591
Typ	SKT32W ALU
Bezeichnung 1	Kontroll-T-Stück
Bezeichnung 2	ohne Gewinde
Hersteller	OBO
Dimension	Ø32mm
Werkstoff	Aluminiumdruckguss
Kleinste VK-Einheit	4
Mengeneinheit	Stück
Gewicht	45,3 kg
Gewichtseinheit	kg/100 St.
CO <sub>2</sub> Fußabdruck (GWP) Cradle-to-Gate	5,8171 kg CO <sub>e</sub> / 1 Stück

# Technisches Datenblatt

## Kontroll-T-Stück ohne Gewinde

Artikelnummer: 2047591



### Abmessungen

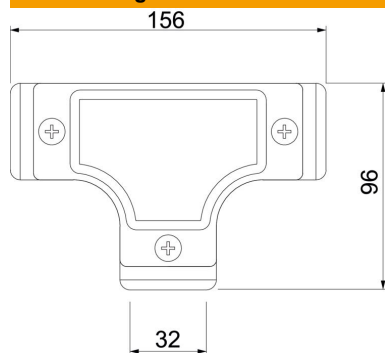

Länge	156 mm
Maß D	96 mm
Maß L	156 mm
Maß I	32 mm

### Technische Daten

Ausführung	Steck
Größe	32
Halogenfrei	nein
Oberfläche gebürstet	nein
Oberfläche poliert	nein