

Reduzierwinkel und Endabschlussblech für Kabelrinnen mit der Seitenhöhe 35 mm.
Ab der Breite 150 mm ist ein Untergurt mit einer Lochung vorhanden.

Inklusive anteiligem Befestigungsmaterial.

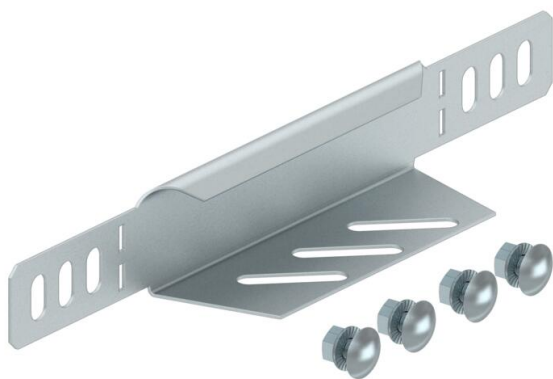

St Stahl

FS bandverzinkt

Stammdaten

Artikelnummer	7108052
Typ	RWEB 305 FS
Bezeichnung 1	Reduzierwinkel/ Endabschluss
Bezeichnung 2	für Kabelrinne
Hersteller	OBO
Dimension	35x50
Farbe	zink
Werkstoff	Stahl
Oberfläche	bandverzinkt
Oberflächennorm	DIN EN 10346
Kleinste VK-Einheit	1
Mengeneinheit	Stück
Gewicht	4,2 kg
Gewichtseinheit	kg/100 St.
CO2 Fußabdruck (GWP) Cradle-to-Gate	0,5857 kg CO2e / 1 Stück

Technisches Datenblatt

Reduzierwinkel und Endabschlussblech FS

Artikelnummer: 7108052



Abmessungen

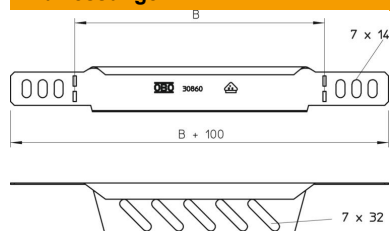

Breite	50 mm
Breite	2 in
Höhe	35 mm
Höhe	1 in
Blechstärke	1 mm
Maß B	50 mm

Technische Daten

Funktionserhalt	nein
Rostfreier Stahl, gebeizt	nein
Weitspann-Ausführung	nein