

# Technisches Datenblatt

## Abgangsblech A2

Artikelnummer: 7164025

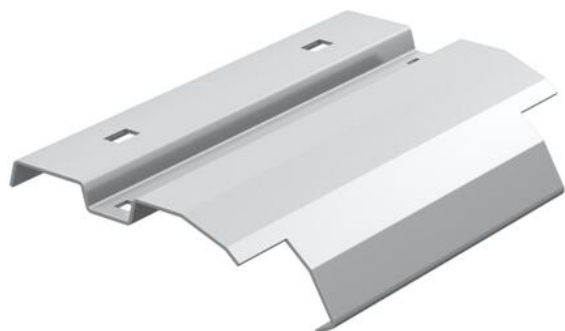

Abgangsblech zur Montage auf der Sprosse bei vertikal abzweigenden Kabeln oder Leitungen.



<b>A2</b>	Edelstahl, rostfrei
<b>2B</b>	blank, nachbehandelt

### Stammdaten

Artikelnummer	7164025
Typ	LAB 30 A2
Bezeichnung 1	Abgangsblech
Bezeichnung 2	für Kabelleiter
Hersteller	OBO
Dimension	B300mm
Farbe	edelstahl
Werkstoff	Edelstahl, rostfrei 1.4301
Oberfläche	blank, nachbehandelt
Oberflächennorm	
Kleinste VK-Einheit	1
Mengeneinheit	Stück
Gewicht	38 kg
Gewichtseinheit	kg/100 St.
CO2 Fußabdruck (GWP) Cradle-to-Gate	2,3459 kg CO2e / 1 Stück

# Technisches Datenblatt

## Abgangsblech A2

Artikelnummer: 7164025



### Abmessungen

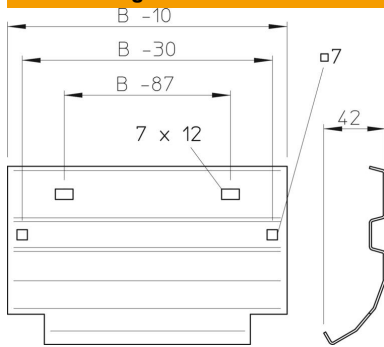

Breite	300 mm
Höhe	45 mm
Blechstärke	1 mm