

Technisches Datenblatt

Abgangsblech A2

Artikelnummer: 7164017



Abgangsblech zur Montage auf der Sprosse bei vertikal abzweigenden Kabeln oder Leitungen.



A2	Edelstahl, rostfrei
2B	blank, nachbehandelt

Stammdaten

Artikelnummer	7164017
Typ	LAB 20 A2
Bezeichnung 1	Abgangsblech
Bezeichnung 2	für Kabelleiter
Hersteller	OBO
Dimension	B200mm
Farbe	edelstahl
Werkstoff	Edelstahl, rostfrei 1.4301
Oberfläche	blank, nachbehandelt
Oberflächennorm	
Kleinste VK-Einheit	1
Mengeneinheit	Stück
Gewicht	26 kg
Gewichtseinheit	kg/100 St.
CO2 Fußabdruck (GWP) Cradle-to-Gate	1,6072 kg CO2e / 1 Stück

Technisches Datenblatt

Abgangsblech A2

Artikelnummer: 7164017



Abmessungen

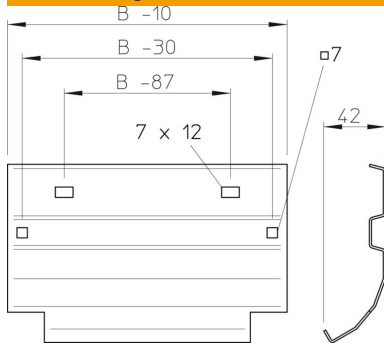

Breite	200 mm
Höhe	45 mm
Blechstärke	1 mm