

Technisches Datenblatt

Rohrmanschette mit 4 Befestigungslaschen

Artikelnummer: 7202205

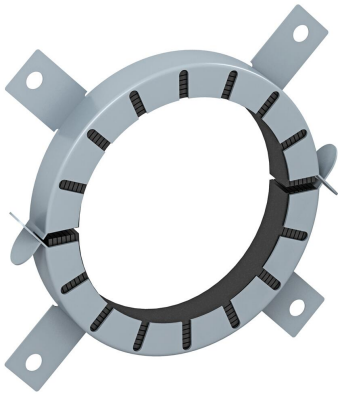

Rohrmanschette für brennbare Rohre.

Im Stahlblechgehäuse eingefasste Brandschutzeinlagen drücken im Brandfall die abbrennenden thermoplastischen Rohre mit sehr hohem Blähdruck zu. Anwendung im Innenbereich. Befestigung mit Dübeln oder Gewindestangen M6 bis Größe 75, danach M8.



Intumeszierender Baustoff

Stammdaten

Artikelnummer	7202205
Typ	TCX-075
Bezeichnung 1	Rohrmanschette
Bezeichnung 2	für brennbare Rohre
Hersteller	OBO
Dimension	Ø75mm
Farbe	grau
Werkstoff	Intumeszierender Baustoff
Kleinste VK-Einheit	1
Mengeneinheit	Stück
Gewicht	19 kg
Gewichtseinheit	kg/100 St.

Abmessungen

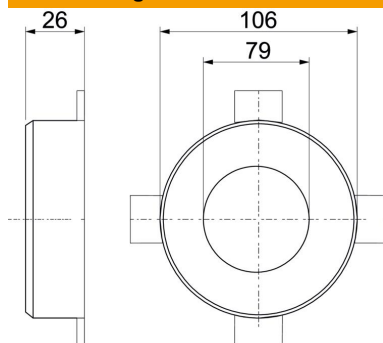

Länge	106 mm
Breite	106 mm
Höhe	26 mm
Maß d	79 mm
Maß D min.	106 mm
Maß h	26 mm

Technisches Datenblatt

Rohrmanschette mit 4 Befestigungslaschen

Artikelnummer: 7202205



Technische Daten

Form	rund
für Rohrdurchmesser max.	77 mm
für Rohrdurchmesser min.	75 mm
Manschettenverschluss	Steck
Mit Befestigungsmaterial	nein
Zubehör erforderlich	ja