

# PRODUKTDATENBLATT

## PL PRINT SKY 625 V 26W SET9

PANEL PRINT SKY 625 | Einlege-Leuchten bedruckt mit einem realistischen Himmelsbild, für 625 x 625 Deckensysteme

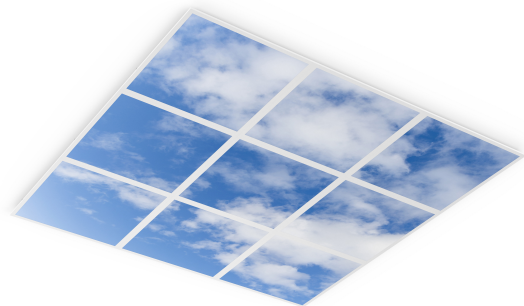

### Anwendungsgebiete

- Geeignet für Deckeneinbausysteme mit einem Rastermaß von 625 x 625 mm
- Aufenthaltsräume, Empfangsbereiche, Eingangsbereiche, Korridore, Aufzüge
- Dekorative Beleuchtung

### Produktvorteile

- Bringt ein natürlich aussehendes Himmelsbild in Gebäude
- Lichtdecke, die eine Wohlfühlatmosphäre für Personen schafft
- Verfügbar als Einzelleuchte, 4er Set, 6er Set und 9er Set
- Andere Abbildungen, individuelle Muster und Logos auf Anfrage
- Externer Treiber mit optionaler 3-poliger Durchverdrahtungsmöglichkeit
- Version mit DALI-EVG verfügbar
- Durchverdrahtung möglich

### Produkteigenschaften

- Rahmen aus stranggepresstem Aluminium, Metallgehäuse
- Bedruckter Polystyrol-Diffusor
- UGR  $\leq$  22 mit einem Abstrahlwinkel von 120°
- Lebensdauer (L80/B10): bis zu 75.000 h (bei 25 °C)



Technische Daten

Elektrische Daten

Nennleistung	234 W
Nennspannung	220...240 V
Netzfrequenz	50/60 Hz
Nennstrom	120 mA
Einschaltstrom	28 A
Einschaltstromdauer $T_{h50}$	95 $\mu$ s
Max. Anzahl der Leuchten Leitungsschutzschalter B16	25
Max. Anz. Leucht. an Sicherungsaut. C10 A	21
Max. Anzahl der Leuchten Leitungsschutzschalter C16	34
Netzleistungsfaktor $\lambda$	0,9
Schutzklasse	II
Betriebsart	Externer LED-Treiber

Photometrische Daten

Lichtstrom	32760 lm <sup>1)</sup>
Lichtausbeute	140 lm/W <sup>1)</sup>
Farbwiedergabeindex Ra	> 80 <sup>1)</sup>
Standardabweichung des Farbabweichs	< 3 sdcM <sup>1)</sup>
Flimmerarm	Ja
Flimmer-Messgröße (Pst LM)	<1
Messgröße für Stroboskop-Effekte (SVM)	< 0.4
Photobiologische Risikogruppe gemäß EN62778	RG0
Photobiologische Risikogruppe gemäß EN62471	RG0
Ausstrahlungswinkel	110 °

<sup>1)</sup> Dekorative Leuchte: Lumen/Effizienz wie auch die Farbtreue (SDCM) und Farbtort (CRI) können je nach Motiv vom gezeigten Originalwert abweichen

Maße & Gewicht

Länge	620 mm <sup>1)</sup>
Breite	620 mm <sup>1)</sup>
Höhe	34,0 mm
Produktgewicht	22000,00 g

<sup>1)</sup> 3x620 mm

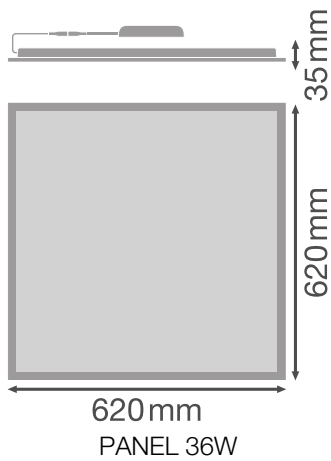

### Materialien & Farben

Produktfarbe	Weiß
RAL-Nummer	RAL 9003
Gehäusematerial	Aluminium
Material Abdeckung	Polystyrol (PS)
Material der lichtemittierenden Fläche	Polystyrol
Glühdrahtprüfung nach IEC 60695-2-12	650 °C
Quecksilbergehalt der Lampe	0.0 mg

### Anwendung & Installation

Umgebungstemperaturbereich	-10...+45 °C
Lagertemperaturbereich	-20...+70 °C
Anschlussart	Schraubklemme, 3-polig
Schutzart	IP50/IP20
Schutzklasse IK (Stoßfestigkeitsgrad)	IK02
Dimmbar	Nein
Montageart	Einbau
Montageort	Decke
Einbaulänge	600 mm
Einbaubreite	600 mm
Einbautiefe	50 mm
Justierbar	Nein
Mit Leuchtmittel	Ja

Austauschbare Lichtquelleneinheit	Nein
-----------------------------------	------

**Lebensdauer**

Lebensdauer L70/B50 bei 25 °C	100000 h <sup>1)</sup>
Lebensdauer L80/B10 bei 25 °C	75000 h <sup>1)</sup>
Lebensdauer L80/B50 bei 25 °C	75000 h
Lebensdauer L90/B10 bei 25 °C	35000 h
Anzahl der Schaltzyklen	100000

<sup>1)</sup> t[h]: L70 / B50 @ 25 °C (Ta), t[h]: L80 / B10 @ 25 °C (Ta), t[h]: L90 / B10 @ 25 °C (Ta)

**Vorschaltgerät**

Ausgangsstrom	700 mA
EVG - Ausgangs-Rippelstrom	0,05 %
EVG - Länge	175.00 mm
EVG - Breite	55.00 mm
EVG - Höhe	30.00 mm
Empfohlenes Vorschaltgerät	DR DS-V-26/220-240/700 PL COMP

**Notbeleuchtung**

Art des Notbetriebstests	ohne
--------------------------	------

**Zertifikate & Standards**

Normen	CE / CB / ENEC / UKCA / EAC
Leuchte mit begrenzter Oberflächentemperatur "D-Zeichen"	Nein
Ballwurfsicher	Nein

**Zusätzliche Produktdaten**

BEG förderfähig	Ja
-----------------	----









**TECHNISCHE AUSSTATTUNG**

- Zubehör für verschiedene Einbaumöglichkeiten erhältlich
- Sicherheitsklemmen vormontiert
- Externes Vorschaltgerät enthalten

**Sicherheitshinweise**

- Individuelles Motiv kann Auswirkungen auf die empfundene Farbwiedergabe/ -temperatur und Lichtstärke haben.

DOWNLOADS

	Dokumente und Zertifikate	Name des Dokuments
	Bedienungsanleitung / Sicherheitshinweise	G11282581 PANEL PRINT SKY GEN2
	Rechtliche Hinweise	Safety Insert G11207793
	Rechtliche Hinweise	Informationstext 18 Abs 4 ElektroG
	Rechtliche Hinweise	PL PRINT SKY DA
	Rechtliche Hinweise	Legal Insert G11146927
	Rechtliche Hinweise	Light Source Insert
	Konformitätserklärung	PANEL PRINT SKY GEN2
	Konformitätserklärung UKCA	PANEL PRINT SKY GEN2

VERPACKUNGSGINFORMATIONEN

EAN	Verpackungseinheit (Stück pro Einheit)	Abmessungen (Länge x Breite x Höhe)	Bruttogewicht	Volumen
4058075861978	Versandschachtel 1	645 mm x 380 mm x 720 mm	23855.00 g	176.47 dm <sup>3</sup>

Die genannten Produktnummern beschreiben die kleinste bestellbare Mengeneinheit. Eine Versandeinheit kann mehrere Einzelprodukte beinhalten. Als Bestellmenge verwenden Sie bitte das Ein- oder Mehrfache einer Versandeinheit.

WEITERE KATALOGINFORMATIONEN

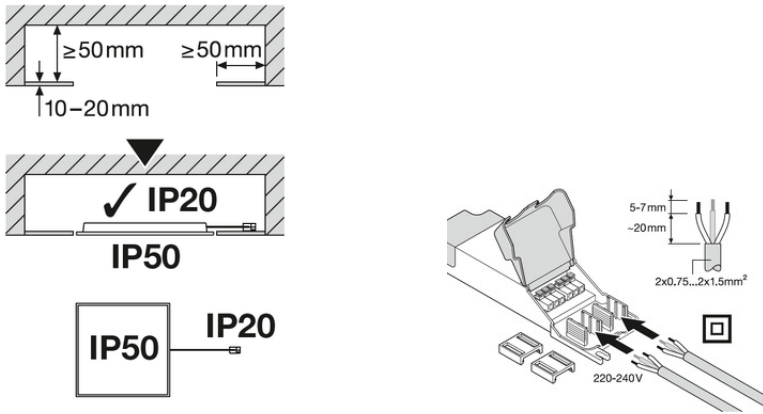

### Referenzen / Verweise

– Zur Garantie siehe [www.ledvance.de/garantie](http://www.ledvance.de/garantie)

### Haftungsausschluss

Änderungen und Irrtümer vorbehalten. Vergewissern Sie sich, dass Sie immer den neuesten Stand verwenden.