

PRODUKTDATENBLATT

URBAN FLEX POST-TOP Y6 080W 727 RW45SM ZHAGA TOP+BOTTOM CABLE 1M 2X1.5 UMBRA GREY CLASS 2

URBANFLEX POST-TOP Y ZHAGA TOP-BOTTOM | Für mastaufsatzmontierte intelligente städtische Beleuchtung mit Zhaga-Top und Bottom-Schnittstellen



Anwendungsgebiete

- Anwendungen im Außenbereich
- Öffentlicher Raum
- Straßen in Städten, Industriestraßen, Parkplätze
- Alleen und Promenaden
- Fußgängerüberwege
- Parks
- Straßen der Klassen M, C und P gem. EN 13201

Produktvorteile

- 7 Jahre Garantie
- Robustes Design und höchste Komponentenqualität für eine langanhaltende Produktleistung
- Korrosionsbeständigkeit C4: geeignet für den Einsatz in Umgebungen mit mäßiger Salzkonzentration
- Automatische Netzunterbrechung beim Öffnen des Gehäuses
- 5 Lichtfarben verfügbar, perfekt geeignet für die Ausleuchtung unterschiedlichster Umgebungen
- ZHAGA-standardisierte PCB
- ZHAGA-Anschlussart für Regler und Sensoren
- Kein Lichtaustritt im oberen Halbraum (ULOR 0%) bei 0° Aufneigung

Produkteigenschaften

503 Service Temporarily Unavailable

- Modernes minimalistisches Design
- Sehr lange Lebensdauer (L90/B10): bis zu 100.000 h (bei 25°C)
- Stoßfestigkeit: IK10
- Schutzart: IP66
- Hohe Lichtausbeute: bis zu 155 lm/W
- 10 kV Überspannungsschutz mit austauschbarem Überspannungsschutzgerät
- Umgebungstemperaturbereich bei Betrieb: -40...50 °C

503 Service Temporarily Unavailable

Technische Daten

Elektrische Daten

Nennleistung	80,00 W
Nennspannung	220...240 V
Netzfrequenz	50...60 Hz
Nennstrom	350,000 mA
Einschaltstrom	2.85 A
Einschaltstromdauer T_{h50}	134 μ s
Max. Anzahl der Leuchten Leitungsschutzschalter B16	36
Max. Anz. Leucht. an Sicherungsaut. C10 A	22
Max. Anzahl der Leuchten Leitungsschutzschalter C16	36
Netzleistungsfaktor λ	> 0,90
Oberschwingungsgehalt	< 20 %
Schutzklasse	II
Stoßspannungsfestigkeit (L – N)	10 kV
Betriebsart	Integrierter LED-Treiber
DIM-Schnittstelle	DALI D4i

Photometrische Daten

Lichtstrom	10230 lm
Lichtausbeute	128 lm/W
Farbtemperatur	2700 K
Lichtfarbe (Bezeichnung)	Warm weiß
Farbwiedergabeindex Ra	70
Standardabweichung des Farbabgleichs	< 5 sdc _m
Flimmerarm	Ja
Flimmer-Messgröße (Pst LM)	< 1
Messgröße für Stroboskop-Effekte (SVM)	< 0.4
Photobiologische Risikogruppe gemäß EN62778	RG1
Photobiologische Risikogruppe gemäß EN62471	RG1
Ausstrahlungswinkel	160 ° x 47 °

503 Service Temporarily Unavailable

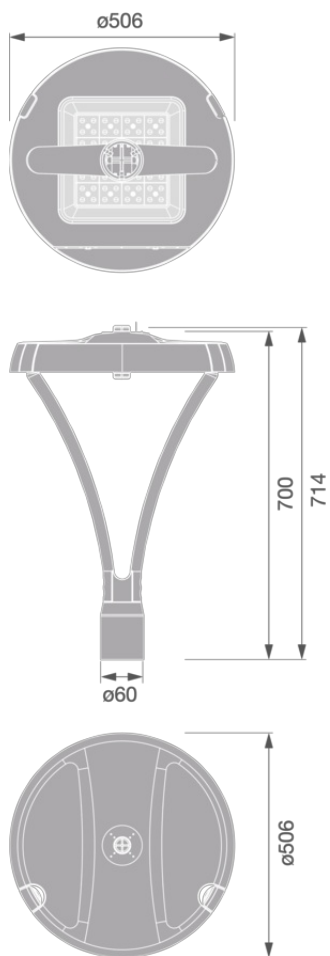

URBAN FLEX POST-TOP ZHAGA

Materialien & Farben

Produktfarbe	Umbra grey
Gehäusefarbe	Umbra grey
RAL-Nummer	RAL 7022
Gehäusematerial	Aluminium ¹⁾
Material Abdeckung	Glas
Material der lichtemittierenden Fläche	Glas
Glühdrahtprüfung nach IEC 60695-2-12	650 °C
Quecksilbergehalt der Lampe	0.0 mg

¹⁾ Low copper

Anwendung & Installation

503 Service Temporarily Unavailable

Umgebungstemperaturbereich	-40...+50 °C
Lagertemperaturbereich	-40...+80 °C
Anschlussart	Schraubenlose-Anschlussklemme, 2-Pole (L, N)
Schutzart	IP66
Schutzklasse IK (Stoßfestigkeitsgrad)	IK10
Korrosionsbeständigkeitsklasse nach EN 12944	C4
Dimmbar	Ja
Art der Dimmung	DALI D4i
Montageart	Aufsatz
Montageort	Mast
Anwendungsumgebung	Außenanwendungen
Justierbar	Nein
Mit Leuchtmittel	Ja
Austauschbare Lichtquelleneinheit	Ja

Lebensdauer

Lebensdauer L70/B50 bei 25 °C	100000 h ¹⁾
Lebensdauer L80/B10 bei 25 °C	100000 h ¹⁾
Lebensdauer L80/B50 bei 25 °C	100000 h
Lebensdauer L90/B10 bei 25 °C	100000 h
Anzahl der Schaltzyklen	100000

¹⁾ t[h]: L70 / B50 @ 25 °C (Ta), t[h]: L80 / B10 @ 25 °C (Ta), t[h]: L90 / B10 @ 25 °C (Ta)

Vorschaltgerät

Ausgangsstrom	870 mA
EVG - Ausgangs-Rippelstrom	< 15 %

Zertifikate & Standards

Normen	CE / UKCA / EAC / ENEC / ENEC+ / DarkSky / ZD4i
Leuchte mit begrenzter Oberflächentemperatur "D-Zeichen"	Nein
Ballwurfsicher	Nein
Austauschbare Lichtquelle (EPREL)	Nur durch einen Experten

Zusätzliche Produktdaten







Anmerkung zum Produkt	Verfügbar ab Juni 2026
BEG förderfähig	Ja



503 Service Temporarily Unavailable

Sicherheitshinweise

- Alle elektrischen Anschlüsse dürfen nur von qualifiziertem Fachpersonal ausgeführt werden.
- Vorsicht, Gefahr des elektrischen Schlages.

DOWNLOADS

Dokumente und Zertifikate		Name des Dokuments
	Bedienungsanleitung / Sicherheitshinweise	URBAN ROUND UFLEXY
	Rechtliche Hinweise	Informationstext 18 Abs 4 ElektroG
	Rechtliche Hinweise	UFLEX
	Rechtliche Hinweise	SL COMPACT DIM
	Rechtliche Hinweise	UFLEX STREET ROUND
	Konformitätserklärung	UFLEX
	Konformitätserklärung UKCA	UFLEX

Fotometrische und lichttechnische Planungsdateien		Name des Dokuments
	IES-Datei (IES)	UFLEXY6P080W 727RW45SM 2 211UGC24OX
	LDT-Datei (Eulumdat)	UFLEXY6P080W 727RW45SM 2 211UGC24OX
	Lichtverteilungskurve, Typ Polar	UFLEXY6P080W 727RW45SM 2 211UGC24OX

CAD/BIM Dateien		Name des Dokuments
	BIM Revit 3D	Urban Flex Post Top Y

VERPACKUNGSINFORMATIONEN

EAN	Verpackungseinheit (Stück pro Einheit)	Abmessungen (Länge x Breite x Höhe)	Bruttogewicht	Volumen
4099854796487	Versandschachtel 1	665 mm x 665 mm x 235 mm	11526.00 g	103.92 dm ³

503 Service Temporarily Unavailable

Die genannten Produktnummern beschreiben die kleinste bestellbare Mengeneinheit. Eine Versandeinheit kann mehrere Einzelprodukte beinhalten. Als Bestellmenge verwenden Sie bitte das Ein- oder Mehrfache einer Versandeinheit.

Referenzen / Verweise

– Zur Garantie siehe www.ledvance.de/garantie

Haftungsausschluss

Änderungen und Irrtümer vorbehalten. Vergewissern Sie sich, dass Sie immer den neuesten Stand verwenden.

503 Service Temporarily Unavailable