

Zubehör Positionsgeber für Drehgeber RI-QR24 P4-RI-QR24

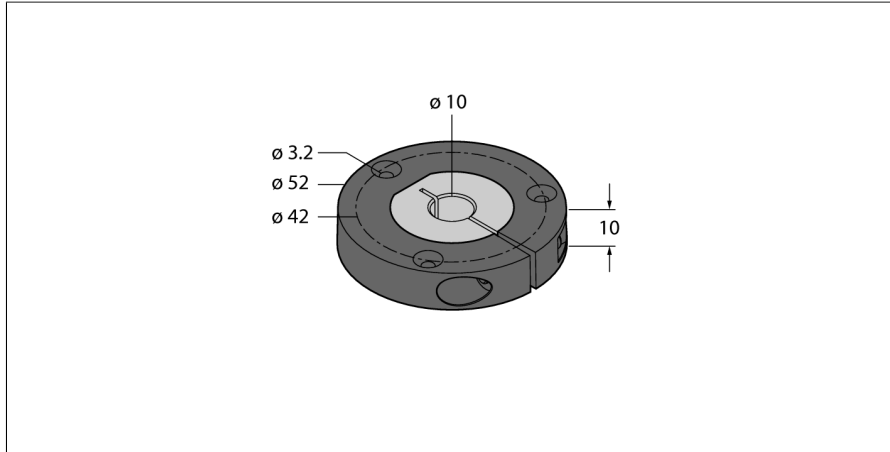

- Positionsgeber zur Anbindung auf Wellen mit 10mm Durchmesser

Typ	P4-RI-QR24
Ident-No.	1590924
Gehäusewerkstoff	Metall/Kunststoff