

AS 40



Kurzinformation

Selbsttätige Verschlussklappe, DN 400, mit verzinktem Gitter

Artikelnummer 0151.0334

Technische Daten

Luftrichtung	Entlüftung
Einbau	außen
Einbauort	Wand
Einbaulage	senkrecht / waagrecht
Material	Kunststoff, witterungs-, UV-beständig
Farbe	verkehrsweiß, ähnlich RAL 9016
Lamellenfarbe	silbergrau
Gewicht	1,3 kg
Gewicht mit Verpackung	1,58 kg
Klappenart	selbst. öffnend/schließend
Nennweite	400 mm
Breite	472 mm
Höhe	472 mm
Tiefe	40 mm
Breite mit Verpackung	535 mm
Höhe mit Verpackung	485 mm
Tiefe mit Verpackung	50 mm
Umgebungstemperatur	60 °C
Verpackungseinheit	1 Stück
Sortiment	C
GTIN (EAN)	4012799513346

AS 40

Kennlinie Druckverluste

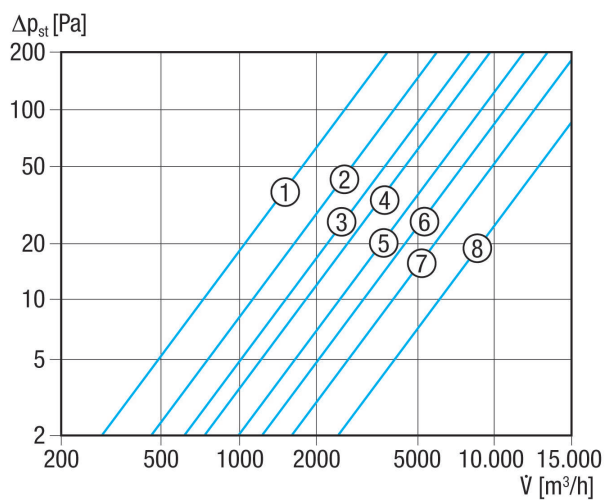

- ① AS 20
- ② AS 25
- ③ AS 30
- ④ AS 35
- ⑤ AS 40
- ⑥ AS 45
- ⑦ AS 50
- ⑧ AS 60

Maßzeichnung [mm]

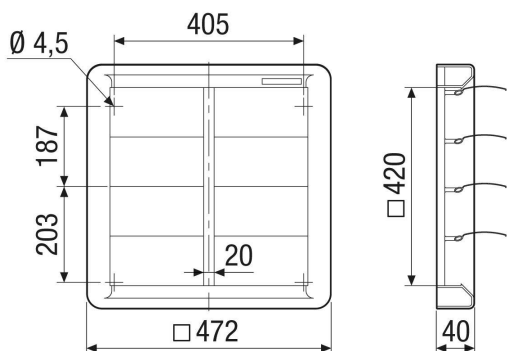

- ① Lamellenanzahl 8