

AVM 25



Kurzinformation

Automatische Rohr-Verschlussklappe, DN 250

Artikelnummer

0093.0007

Technische Daten

Luftrichtung	Be- oder Entlüftung
Einbaulage	senkrecht / waagrecht
Material	Stahlblech, verzinkt
Gewicht	1,1 kg
Gewicht mit Verpackung	1,13 kg
Klappenart	selbstt. öffnend/schließend
Nennweite	250 mm
Breite	248 mm
Höhe	248 mm
Tiefe	128 mm
Breite mit Verpackung	248 mm
Höhe mit Verpackung	248 mm
Tiefe mit Verpackung	128 mm
Verpackungseinheit	1 Stück
Sortiment	C
GTIN (EAN)	4012799930075

AVM 25

Kennlinie Druckverluste

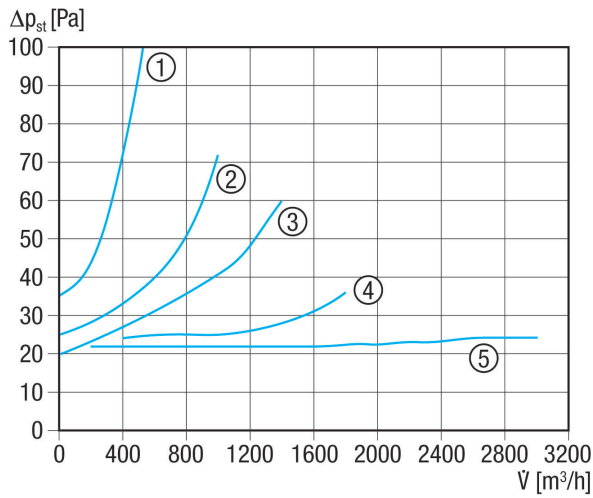

- ① AVM 10
- ② AVM 12
- ③ AVM 15
- ④ AVM 16
- ⑤ AVM 20, AVM 25, AVM 31, AVM 35, AVM 40

Maßzeichnung [mm]

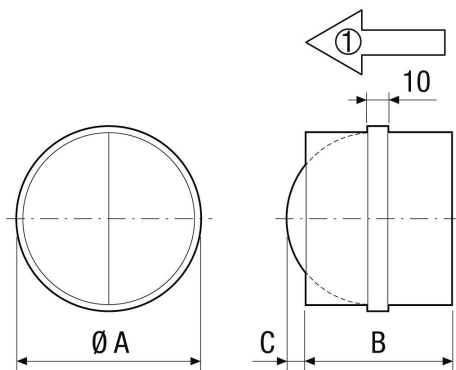

A	B	C
250	128	61

① Förderrichtung