

# AVM 40



## Kurzinformation

Automatische Rohr-Verschlussklappe, DN 400

Artikelnummer 0093.0013

## Technische Daten

Luftrichtung	Be- oder Entlüftung
Einbaulage	senkrecht / waagrecht
Material	Stahlblech, verzinkt
Gewicht	2,6 kg
Gewicht mit Verpackung	2,625 kg
Klappenart	selbstt. öffnend/schließend
Nennweite	400 mm
Breite	398 mm
Höhe	398 mm
Tiefe	198 mm
Breite mit Verpackung	398 mm
Höhe mit Verpackung	398 mm
Tiefe mit Verpackung	198 mm
Verpackungseinheit	1 Stück
Sortiment	C
GTIN (EAN)	4012799930136

# AVM 40

## Kennlinie Druckverluste

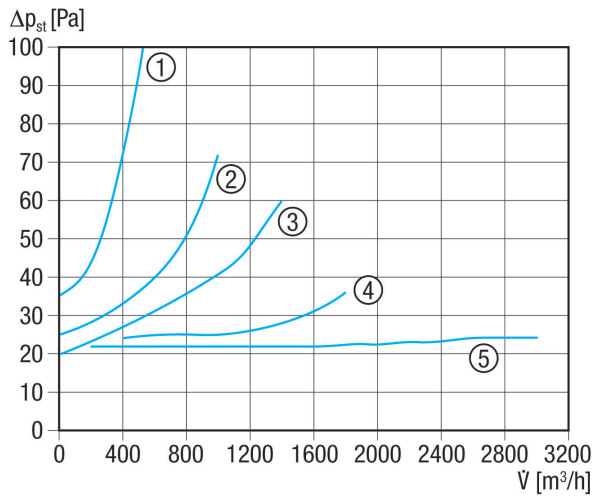

- ① AVM 10
- ② AVM 12
- ③ AVM 15
- ④ AVM 16
- ⑤ AVM 20, AVM 25, AVM 31, AVM 35, AVM 40

## Maßzeichnung [mm]

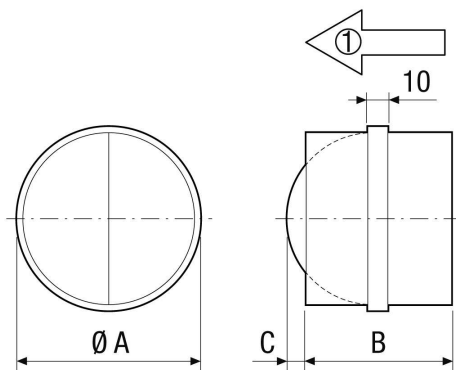

A	B	C
400	198	94

① Förderrichtung