

MLA 30



Kurzinformation

Außengitter, Aluminium, DN 300

Artikelnummer 0151.0113

Technische Daten

Luftrichtung	Be- und Entlüftung
Min. Strömungsgeschwindigkeit	
Max. Strömungsgeschwindigkeit	4 m/s
Einbau	außen
Einbauort	Wand
Material	Aluminium
Farbe	Alu eloxiert
Gewicht	1,695 kg
Gewicht mit Verpackung	1,9 kg
Geeignet für Nennweite	300 mm
Freier Querschnitt	580 cm ²
Breite	352 mm
Höhe	330 mm
Tiefe	52 mm
Breite mit Verpackung	385 mm
Höhe mit Verpackung	385 mm
Tiefe mit Verpackung	60 mm
Verpackungseinheit	1 Stück
Sortiment	C
GTIN (EAN)	4012799511137

MLA 30

Kennlinie Druckverluste

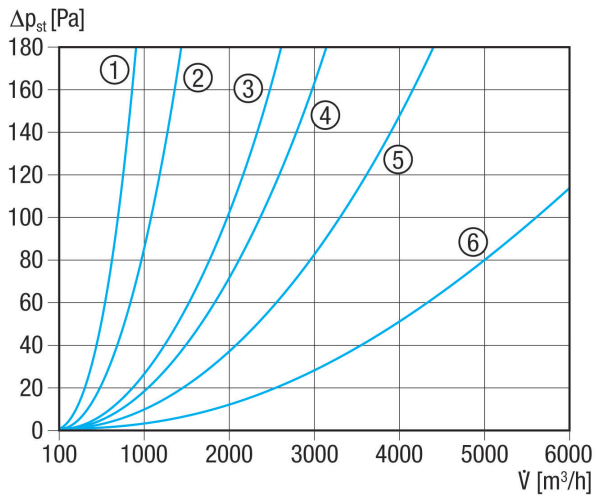

- ① MLA 20, MLZ 20
- ② MLA 25, MLZ 25
- ③ MLA 30, MLZ 30
- ④ MLA 35, MLZ 35
- ⑤ MLA 40, MLZ 40
- ⑥ MLA 50, MLZ 50

Maßzeichnung [mm]

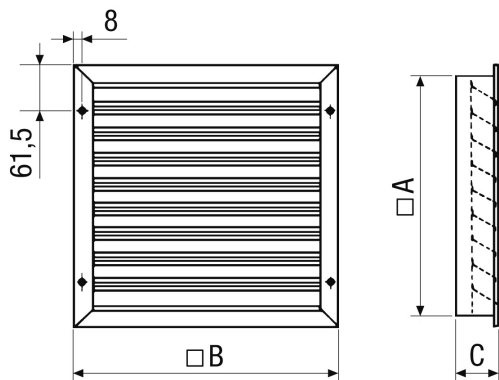

A	B	C
330	352	52
① Lamellenanzahl 10		