

MLZ 35



Kurzinformation

Außengitter, Stahlblech verzinkt, DN 350

Artikelnummer 0151.0104

Technische Daten

Luftrichtung	Be- und Entlüftung
Min. Strömungsgeschwindigkeit	
Max. Strömungsgeschwindigkeit	4 m/s
Einbau	außen
Einbauort	Wand
Material	Stahlblech, verzinkt
Gewicht	2,45 kg
Gewicht mit Verpackung	2,65 kg
Geeignet für Nennweite	350 mm
Freier Querschnitt	775 cm ²
Breite	407 mm
Höhe	380 mm
Tiefe	52 mm
Breite mit Verpackung	405 mm
Höhe mit Verpackung	390 mm
Tiefe mit Verpackung	60 mm
Verpackungseinheit	1 Stück
Sortiment	C
GTIN (EAN)	4012799511045

MLZ 35

Kennlinie Druckverluste

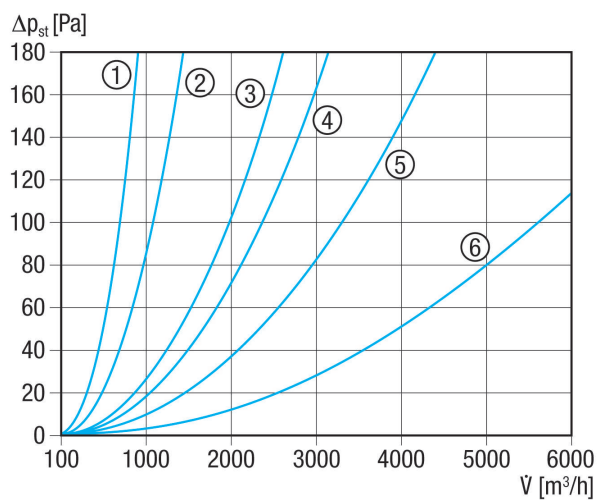

- ① MLA 20, MLZ 20
- ② MLA 25, MLZ 25
- ③ MLA 30, MLZ 30
- ④ MLA 35, MLZ 35
- ⑤ MLA 40, MLZ 40
- ⑥ MLA 50, MLZ 50

Maßzeichnung [mm]

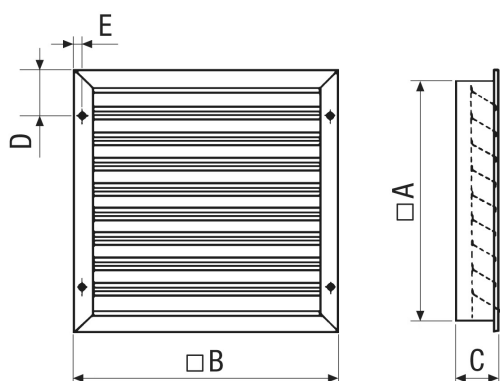

A	B	C	D	E
380	407	52	68	12,5

Lamellenanzahl 7
 Maschenweite Kleintierschutzgitter 15 x 1