

# LZP 25



## Kurzinformation

Außengitter, Stahlblech verzinkt, Kanalmaß 500 x 300 mm

Artikelnummer 0151.0256

## Technische Daten

Luftrichtung	Be- und Entlüftung
Einbau	außen
Einbauort	Wand / Kanal
Material	Stahlblech, verzinkt
Gewicht	7,15 kg
Gewicht mit Verpackung	7,54 kg
Kanalmaß	500 mm x 300 mm
Breite	529 mm
Höhe	375 mm
Tiefe	73 mm
Breite mit Verpackung	590 mm
Höhe mit Verpackung	380 mm
Tiefe mit Verpackung	110 mm
Verpackungseinheit	1 Stück
Sortiment	D
GTIN (EAN)	4012799512561

# LZP 25

## Kennlinie Druckverluste

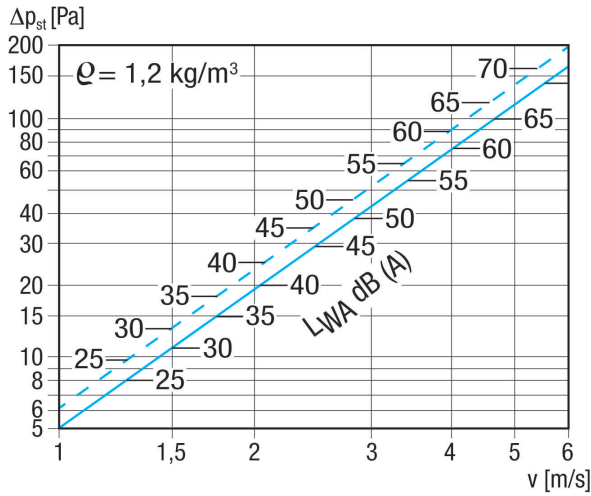

gestrichelte Linie: Druckverlust saugend  
 durchgezogene Linie: Druckverlust drückend

## Maßzeichnung [mm]

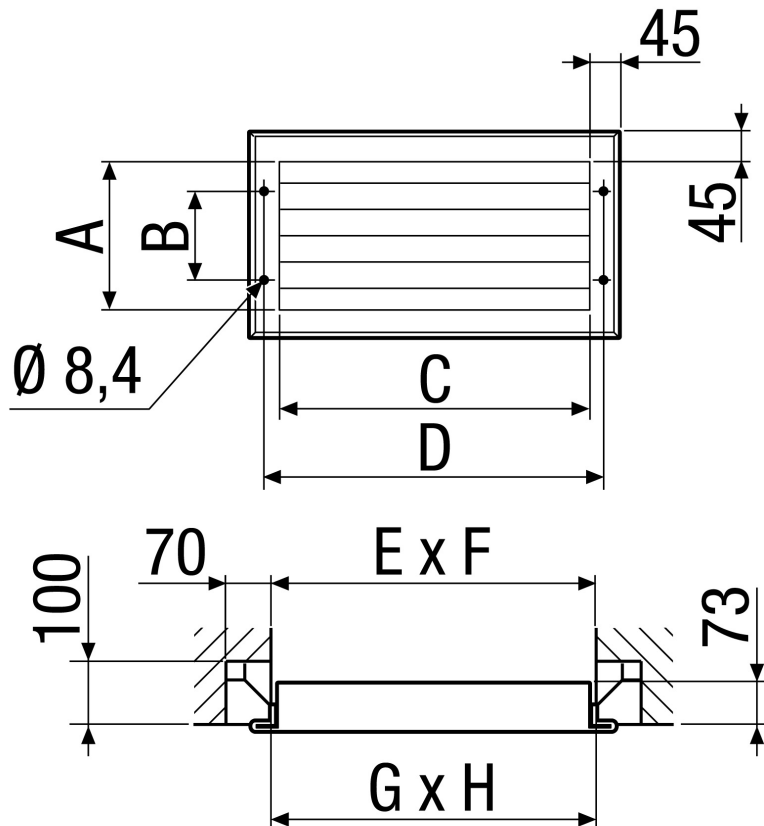

A	B	C	D	E	F	G	H
285	175	485	529	510	310	500	300

