

VH 20



Kurzinformation

Wandhülse für Ventilator mit Nennweite 200, Stahlblech

Artikelnummer 0055.0030

Technische Daten

Einbauort	Wand / Decke
Material	Stahlblech, verzinkt
Gewicht	1,07 kg
Gewicht mit Verpackung	1,1 kg
Geeignet für Nennweite	200 mm
Breite	226 mm
Höhe	226 mm
Tiefe	200 mm
Breite mit Verpackung	226 mm
Höhe mit Verpackung	226 mm
Tiefe mit Verpackung	200 mm
Verpackungseinheit	1 Stück
Sortiment	C
GTIN (EAN)	4012799550303

VH 20

Maßzeichnung [mm]

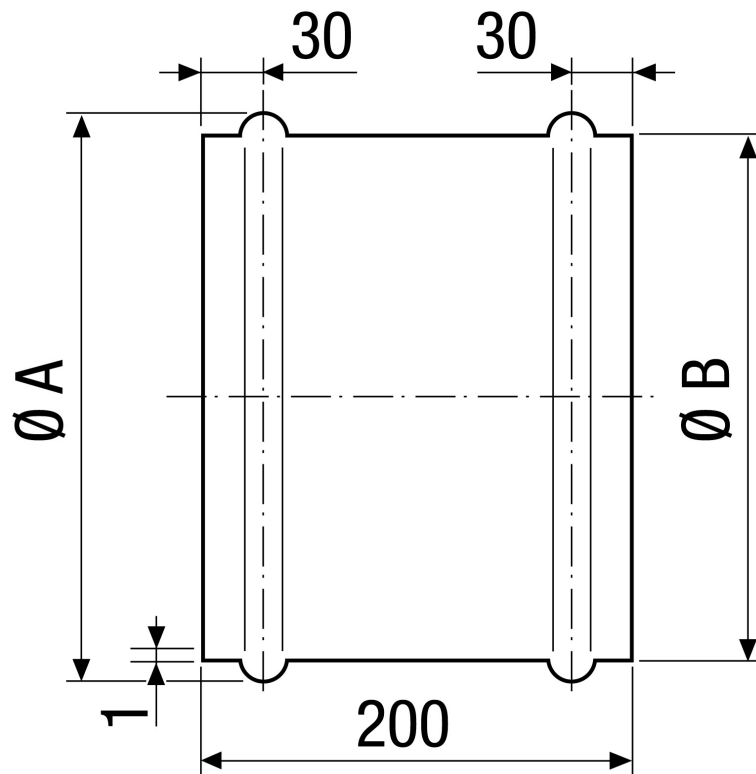

A	B
226	219