

SGR 20

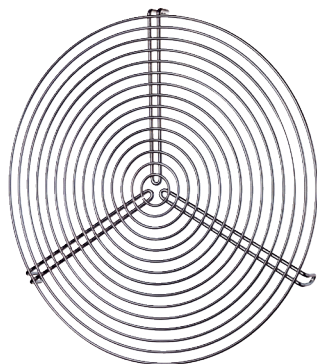

Kurzinformation

Schutzgitter für Be- und Entlüftung, Metall, DN 200

Artikelnummer 0150.0126

Technische Daten

Luftrichtung	Be- und Entlüftung
Material	Draht, chromatiert
Gewicht	0,2 kg
Gewicht mit Verpackung	0,2 kg
Geeignet für Nennweite	200 mm
Breite	200 mm
Höhe	200 mm
Tiefe	200 mm
Breite mit Verpackung	200 mm
Höhe mit Verpackung	200 mm
Tiefe mit Verpackung	200 mm
Verpackungseinheit	1 Stück
Sortiment	C
GTIN (EAN)	4012799501268

SGR 20

Maßzeichnung [mm]

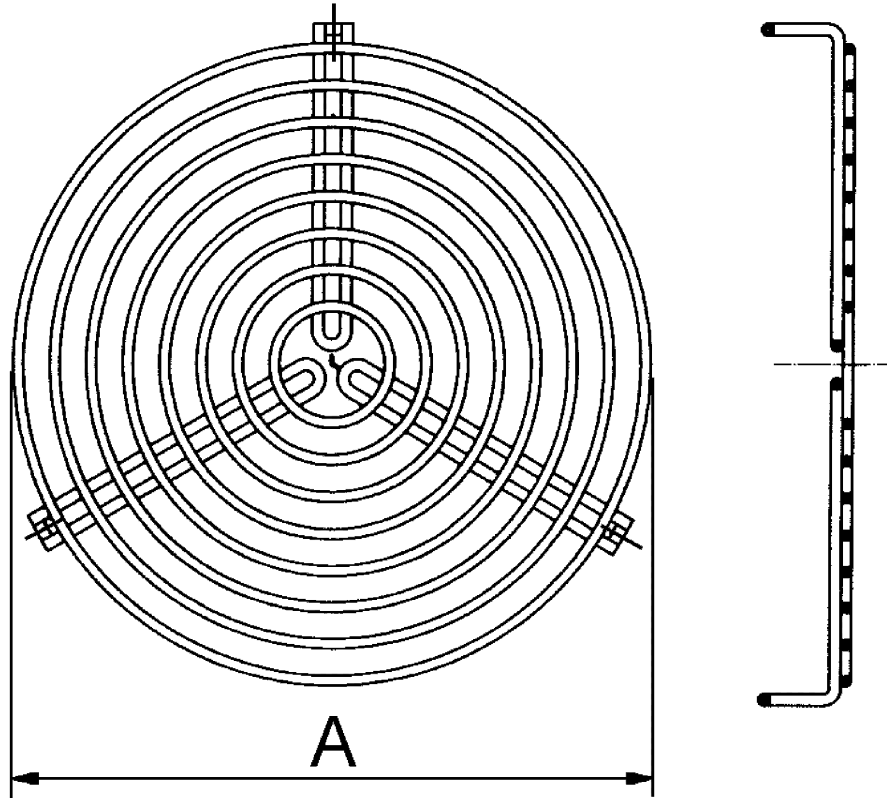

A
200