

# TK 12



## Kurzinformation

Tellerventil für Zu- und Abluft, Kunststoff, mit Einbauring, DN 125, für Wohnungslüftung max. 60 m³/h

Artikelnummer 0151.0198

## Technische Daten

Luftrichtung	Be- und Entlüftung
Max. Volumenstrom	60 m³/h
Material	Kunststoff, antistatisch
Farbe	reinweiß, ähnlich RAL 9010
Gewicht	0,18 kg
Gewicht mit Verpackung	0,18 kg
Geeignet für Nennweite	125 mm
Breite	170 mm
Höhe	170 mm
Tiefe	70 mm
Breite mit Verpackung	175 mm
Höhe mit Verpackung	175 mm
Tiefe mit Verpackung	75 mm
Verpackungseinheit	1 Stück
Sortiment	C
GTIN (EAN)	4012799511984

# TK 12

Kennlinie Druckdifferenz und akustische Daten: TK 12

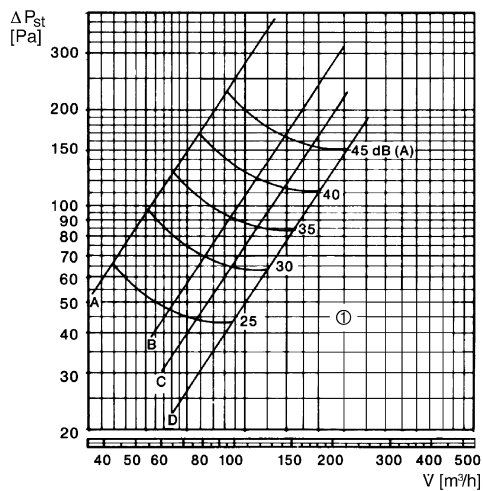

① 20 Drehungen, Hubhöhe 1 mm pro Drehung  
 A: 1/4 offen, B: 1/2 offen, C: 3/4 offen, D: ganz offen

Maßzeichnung [mm]

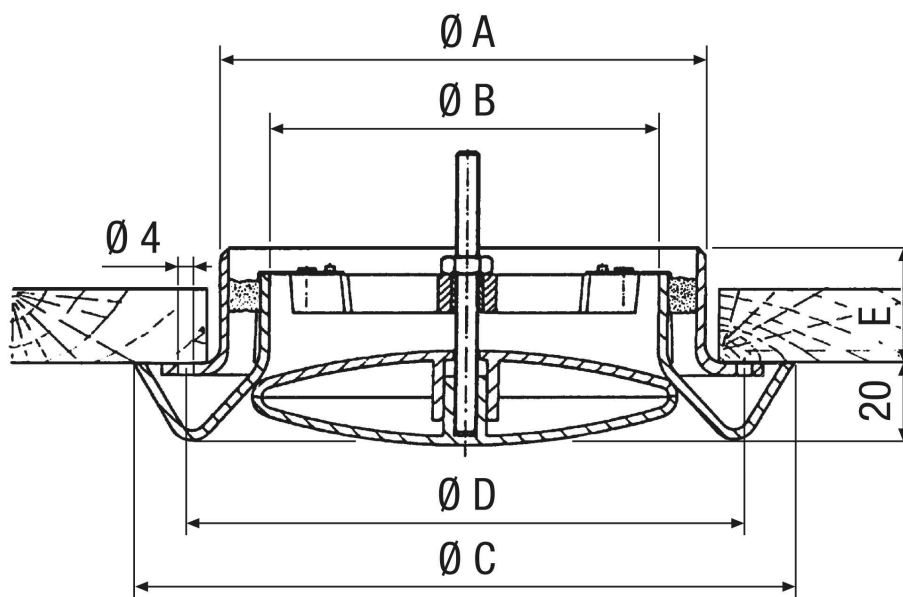



# TK 12

A	B	C	D	E
124	100	145	170	50