

ELM 12



Kurzinformation

Elastische Manschette zur schall- und vibrationsgedämpften Montage von Rohrventilatoren ERM, DN 125

Artikelnummer 0092.0122

Technische Daten

Material	Kunststoff
Farbe	silbergrau
Gewicht	0,08 kg
Gewicht mit Verpackung	0,1 kg
Geeignet für Nennweite	125 mm
Breite	125 mm
Höhe	125 mm
Tiefe	110 mm
Breite mit Verpackung	200 mm
Höhe mit Verpackung	30 mm
Tiefe mit Verpackung	115 mm
Umgebungstemperatur	50 °C
Verpackungseinheit	1 Stück
Sortiment	C
GTIN (EAN)	4012799921226

ELM 12

Maßzeichnung [mm]

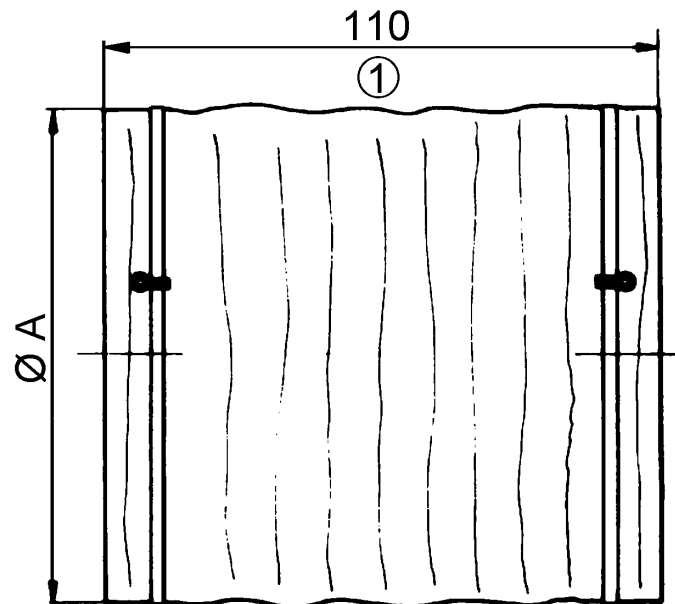

A

125

① gestreckte Länge