

# ELR 12



## Kurzinformation

Befestigungsmanschetten zur Schall- und Vibrationsdämpfung von Rohrventilatoren, DN 120

Artikelnummer 0092.0110

## Technische Daten

Material	Stahlblech, verzinkt
Gewicht	0,19 kg
Gewicht mit Verpackung	0,2 kg
Geeignet für Nennweite	120 mm
Breite	147 mm
Höhe	147 mm
Tiefe	60 mm
Breite mit Verpackung	147 mm
Höhe mit Verpackung	147 mm
Tiefe mit Verpackung	60 mm
Verpackungseinheit	1 Stück
Sortiment	C
GTIN (EAN)	4012799921103

## Maßzeichnung [mm]

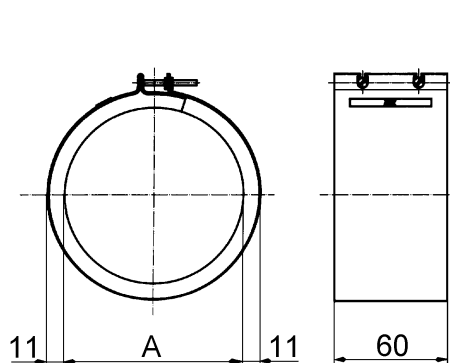

A  
-----  
125

Darstellung im eingebauten Zustand, Lieferung erfolgt in gestreckter Form