

GS 25



Kurzinformation

Gegenstützen zur Montage von elastischen Manschetten DN 250 an Lüftungsleitungen

Artikelnummer 0055.0169

Technische Daten

Material	Stahlblech, verzinkt
Gewicht	0,48 kg
Gewicht mit Verpackung	0,5 kg
Geeignet für Manschetten der Nennweite	250 mm
Breite	304 mm
Höhe	304 mm
Tiefe	8 mm
Breite mit Verpackung	304 mm
Höhe mit Verpackung	304 mm
Tiefe mit Verpackung	8 mm
Verpackungseinheit	1 Stück
Sortiment	C
GTIN (EAN)	4012799551690

Maßzeichnung [mm]

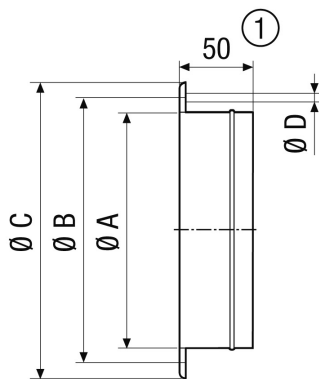

A	B	C	D
263	286	304	8

① GS 56: 55 mm