

# GS 35



## Kurzinformation

Gegenstützen zur Montage von elastischen Manschetten DN 350 an Lüftungsleitungen

Artikelnummer 0055.0171

## Technische Daten

Material	Stahlblech, verzinkt
Gewicht	0,7 kg
Gewicht mit Verpackung	0,72 kg
Geeignet für Manschetten der Nennweite	350 mm
Breite	420 mm
Höhe	420 mm
Tiefe	50 mm
Breite mit Verpackung	420 mm
Höhe mit Verpackung	420 mm
Tiefe mit Verpackung	50 mm
Verpackungseinheit	1 Stück
Sortiment	C
GTIN (EAN)	4012799551713

## Maßzeichnung [mm]

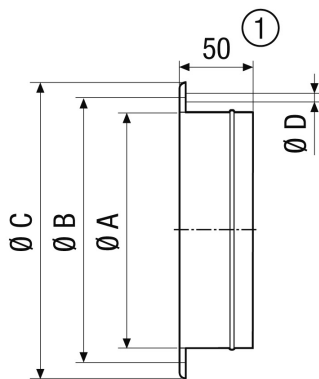

A	B	C	D
363	395	420	10

① GS 56: 55 mm