

FU 25

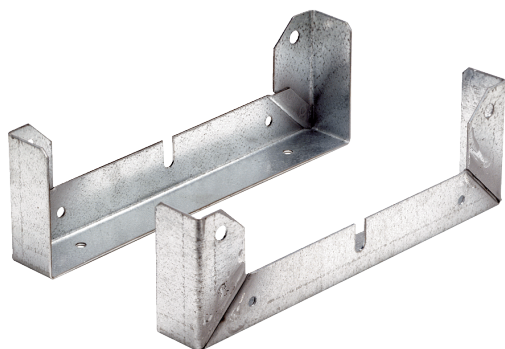

Kurzinformation

Befestigungsfuß zur Montage von Ventilatoren EZL/DZL und EZR/DZR an Wänden, Decken oder auf Konsolen, DN 250

Artikelnummer 0036.0070

Technische Daten

Material	Stahlblech, verzinkt
Gewicht	0,55 kg
Gewicht mit Verpackung	1,1 kg
Geeignet für Nennweite	250 mm
Breite	288 mm
Höhe	115 mm
Tiefe	40 mm
Breite mit Verpackung	288 mm
Höhe mit Verpackung	115 mm
Tiefe mit Verpackung	40 mm
Verpackungseinheit	2 Stück
Sortiment	C
GTIN (EAN)	4012799360704

Maßzeichnung [mm]

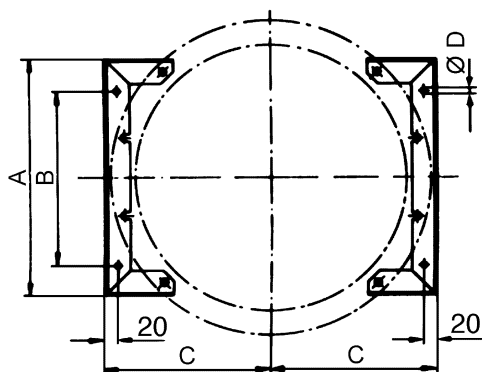

A	B	C	D
288	150	178	7