

# FU 50

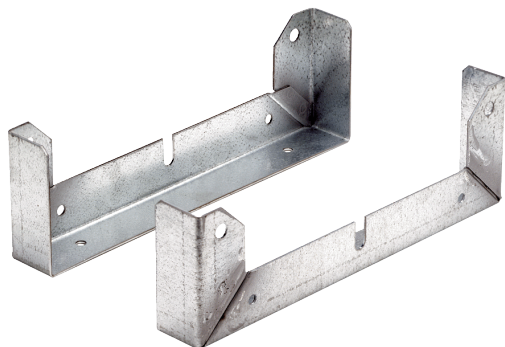

## Kurzinformation

Befestigungsfuß zur Montage von Ventilatoren EZL/DZL und EZR/DZR an Wänden, Decken oder auf Konsolen, DN 500

Artikelnummer 0036.0075

## Technische Daten

Material	Stahlblech, verzinkt
Gewicht	0,88 kg
Gewicht mit Verpackung	1,825 kg
Geeignet für Nennweite	500 mm
Breite	423 mm
Höhe	123 mm
Tiefe	40 mm
Breite mit Verpackung	423 mm
Höhe mit Verpackung	123 mm
Tiefe mit Verpackung	40 mm
Verpackungseinheit	2 Stück
Sortiment	C
GTIN (EAN)	4012799360759

## Maßzeichnung [mm]

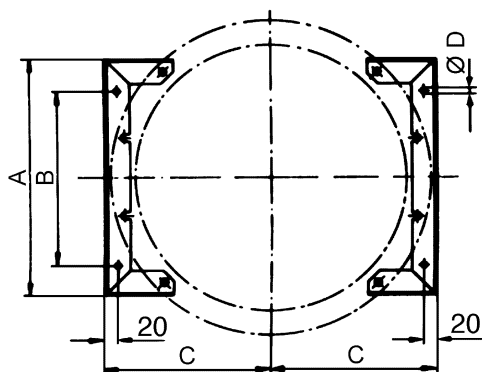

A	B	C	D
423	315	299	11