

DRH 25-9 R



Kurzinformation

Elektro-Lufterhitzer mit integriertem Temperaturregler, DN250, Drehstrom

Artikelnummer 0082.0145

Technische Daten

Mindestfördervolumen	270 m³/h
Spannungsart	Drehstrom
Bemessungsspannung	400 V
Netzfrequenz	50 Hz
I _{Max}	10 A
Schutzart	IP 43
Einbau	innen
Einbaulage	waagrecht / senkrecht
Material Gehäuse	Stahlblech, verzinkt
Gewicht	6,49 kg
Gewicht mit Verpackung	7,04 kg
Nennweite	250 mm
Breite	250 mm
Höhe	331 mm
Tiefe	375 mm
Breite mit Verpackung	320 mm
Höhe mit Verpackung	395 mm
Tiefe mit Verpackung	385 mm
Lufterhitzerart	elektrisch
Heizleistung	9.000 W
Verpackungseinheit	1 Stück
Sortiment	C
GTIN (EAN)	4012799821458

DRH 25-9 R

Kennlinie Druckverluste

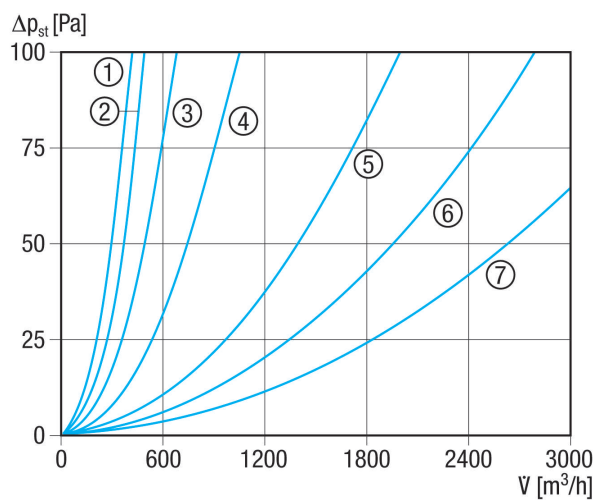

- ① ERH 16-2 R
- ② DRH 16-5 R
- ③ DRH 20-6 R
- ④ DRH 25-9 R
- ⑤ DRH 31-12 R
- ⑥ DRH 35-12 R
- ⑦ DRH 40-12 R

Kennlinie Temperaturerhöhung



- ① DRH 25-9 R
- ② DRH 31-12 R
- ③ DRH 35-12 R
- ④ DRH 40-12 R

DRH 25-9 R

Kennlinie Temperaturerhöhung

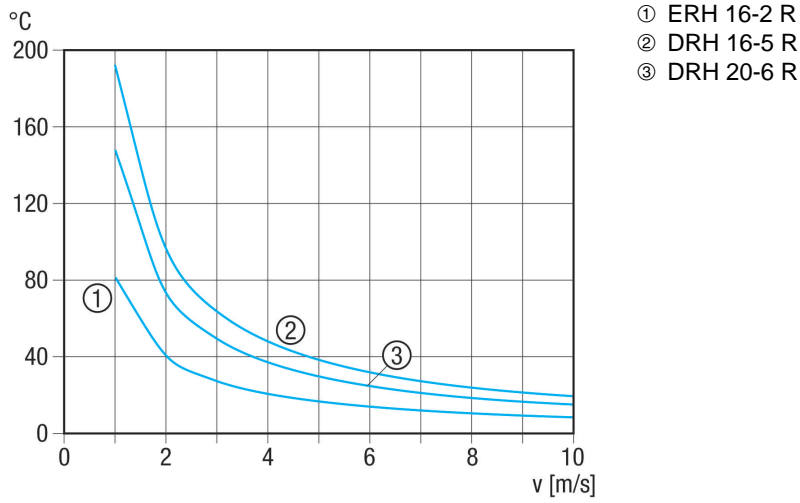

Maßzeichnung [mm]

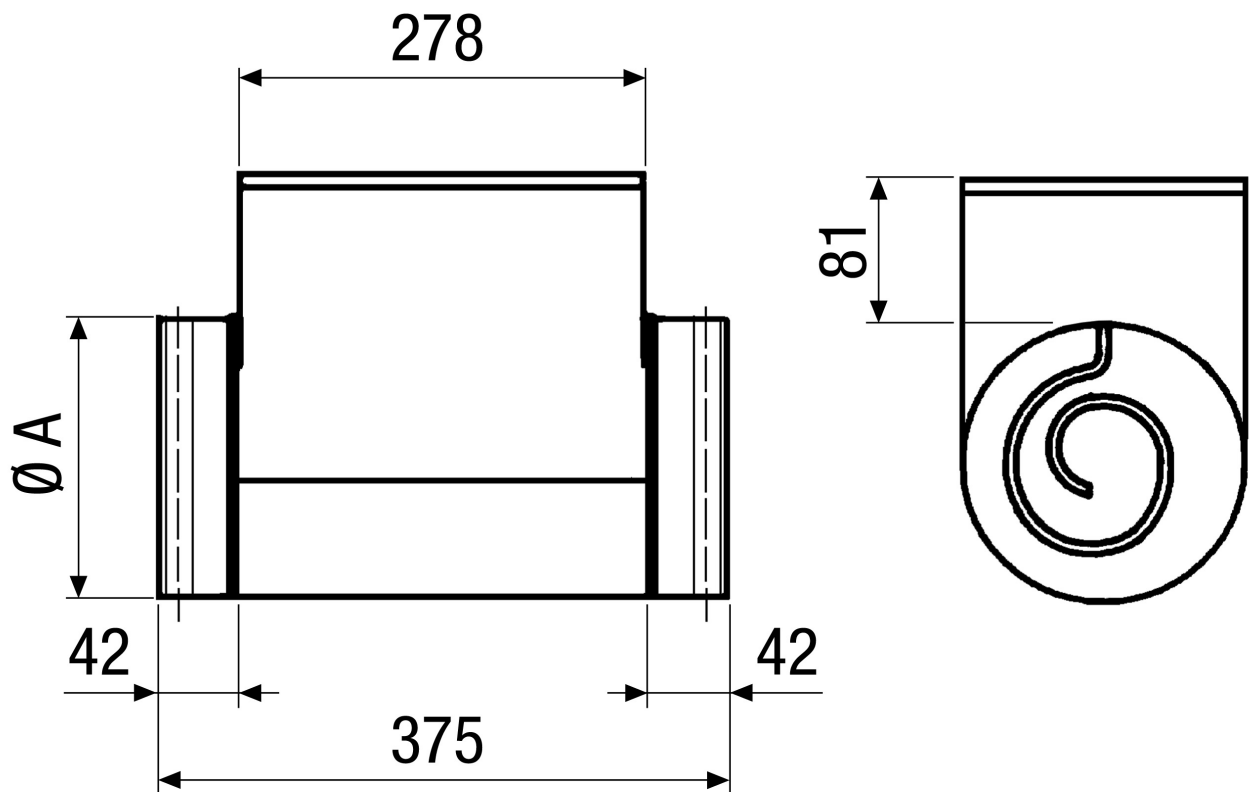

A
250

DRH 25-9 R

DRH 35-12 R: Keine Gummidichtung an den Anschlussstutzen