

WRH 31-6

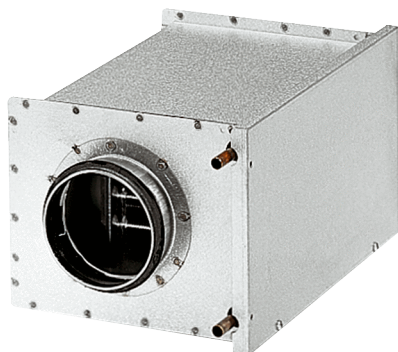

Kurzinformation

Wasser-Lufterhitzer, Stahlblech, verzinkt, 13,1 kW, DN 315

Artikelnummer 0082.0121

Technische Daten

Einbaulage	senkrecht / waagrecht
Material Gehäuse	Stahlblech, verzinkt
Gewicht	9,86 kg
Gewicht mit Verpackung	10,5 kg
Nennweite	315 mm
Freier Querschnitt	3.240 cm ²
Breite	460 mm
Höhe	408 mm
Tiefe	380 mm
Breite mit Verpackung	500 mm
Höhe mit Verpackung	430 mm
Tiefe mit Verpackung	385 mm
Lufterhitzerart	Wasser
Heizleistung	13.100 W
Massenstrom	525 kg/h
Vorlauftemperatur	70 °C
Rücklauftemperatur	50 °C
Max. Wassertemperatur	100 °C
Max. Wasserdruck	6 bar
Druckdifferenz Wasser	6.700 Pa
Verpackungseinheit	1 Stück
Sortiment	C
GTIN (EAN)	4012799821212

WRH 31-6

Kennlinie Druckverluste

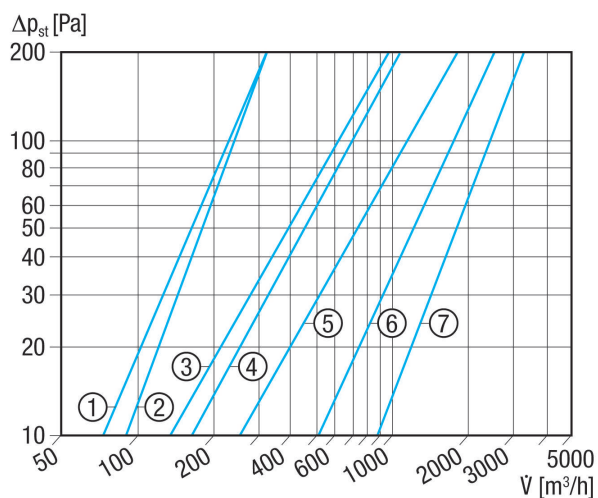

- ① WRH 10-1
- ② WRH 12-1
- ③ WRH 16-2
- ④ WRH 20-2
- ⑤ WRH 25-4
- ⑥ WRH 31-6
- ⑦ WRH 40-9

Kennlinie Temperaturerhöhung

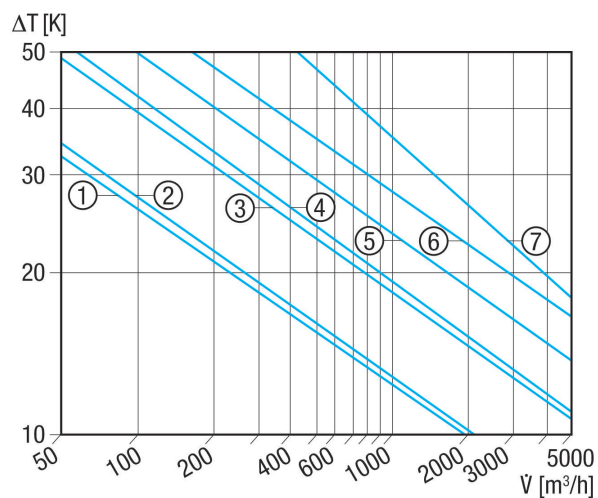

- ① WRH 10-1
- ② WRH 12-1
- ③ WRH 16-2
- ④ WRH 20-2
- ⑤ WRH 25-4
- ⑥ WRH 31-6
- ⑦ WRH 40-9

WRH 31-6

Maßzeichnung [mm]

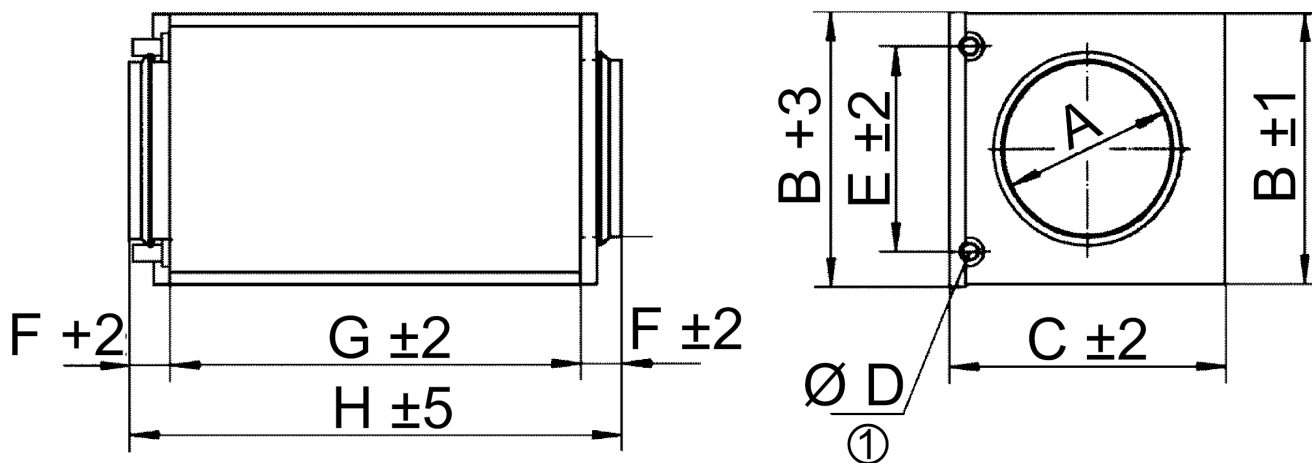

A	B	C	D	E	F	G	H
315	408	460	22	325	40	300	380

① Anschluss Außendurchmesser