

# TFE 25-7



## Kurzinformation

Luftfilter für Rohreinbau, DN 250

Artikelnummer

0149.0054

## Technische Daten

Einbaulage	senkrecht / waagrecht
Material Gehäuse	Stahlblech, verzinkt
Gewicht	5,1 kg
Gewicht mit Verpackung	6,05 kg
Filterart	Staub- und Pollenfilter
Nennweite	250 mm
Breite	360 mm
Höhe	330 mm
Tiefe	300 mm
Breite mit Verpackung	440 mm
Höhe mit Verpackung	440 mm
Tiefe mit Verpackung	345 mm
Umgebungstemperatur	80 °C
Verpackungseinheit	1 Stück
Sortiment	C
GTIN (EAN)	4012799490548

# TFE 25-7

## Kennlinie Druckverluste

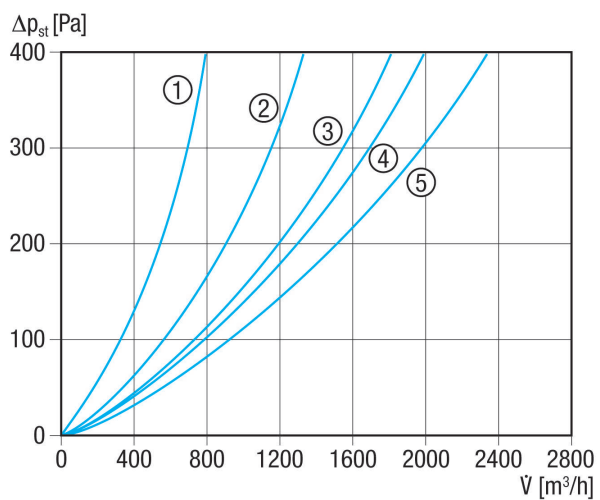

- ① TFE 10-7 bis TFE 16-7
- ② TFE 20-7
- ③ TFE 25-7
- ④ TFE 31-7 und TFE 35-7
- ⑤ TFE 40-7

## Maßzeichnung [mm]

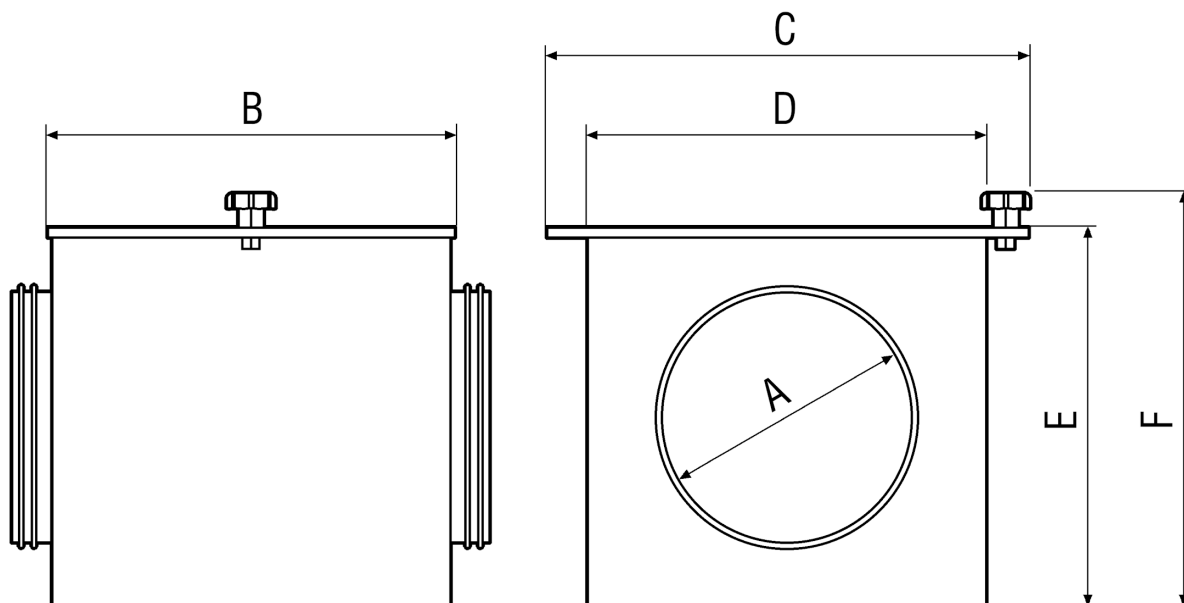



# TFE 25-7

A	B	C	D	E	F
250	300	360	300	300	330