

# SOK 25



## Kurzinformation

Flachdachsockel zur Montage von Dachventilatoren, mit Kippvorrichtung zum Wegklappen des Ventilators bei Arbeiten an der Lüftungsleitung, DN 250 mm

Artikelnummer 0093.0992

## Technische Daten

Material Gehäuse	Stahlblech, verzinkt
Gewicht	14,56 kg
Gewicht mit Verpackung	14,6 kg
Schwenkbar	✓
Geeignet für Nennweite	250 mm
Breite	845 mm
Höhe	290 mm
Tiefe	845 mm
Breite mit Verpackung	845 mm
Höhe mit Verpackung	290 mm
Tiefe mit Verpackung	845 mm
Verpackungseinheit	1 Stück
Sortiment	C
GTIN (EAN)	4012799939924

## Maßzeichnung [mm]

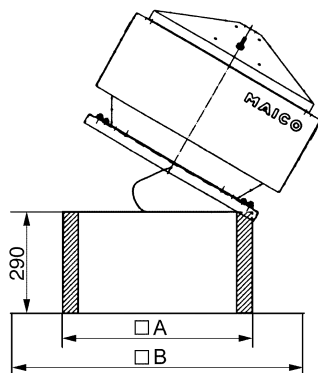

A	B
545	845